



improve your life

ECOLIGHT

MONOSPLIT-KLIMAGERÄT R32

BEDIENUNGS- UND WARTUNGSANLEITUNG

INNENGERÄTS

ECOLIGHT 9000 UI (WIFI)

ECOLIGHT 12000 UI (WIFI)

ECOLIGHT 18000 UI (WIFI)

ECOLIGHT 24000 UI (WIFI)

AUßENGERÄTS

ECOLIGHT 9000 UE

ECOLIGHT 12000 UE

ECOLIGHT 18000 UE

ECOLIGHT 24000 UE



Lesen Sie diese Anleitung gewissenhaft durch, bevor Sie das Klimagerät installieren und in Betrieb nehmen, und bewahren Sie das Handbuch zum späteren Nachschlagen auf.

Inhaltsverzeichnis

Bedienungsanleitung

Das Kältemittel	129
Sicherheitshinweise	130
Beschreibung der Komponenten	132

Gebrauch von Fernbedienung und Display

Tasten der Fernbedienung	134
Symbole im Anzeigefenster	135
Beschreibung der Tasten der Fernbedienung	135
Beschreibung der Funktionen der Tastenkombinationen	138
Gebrauch des Geräts	139
Auswechslung der Batterien der Fernbedienung	139
WIFI-Anleitung	141
Notbetriebsmodus	152

Wartung

Reinigung und Pflege	152
----------------------	-----

Fehlersuche

Mögliche Funktionsstörungen und deren Behebung	153
Fehlersuche und Abhilfe	155

Installationsanleitung

Hinweise zur Installation	157
Wahl des Aufstellungsorts	159
Anforderungen an den Stromanschluss	159

Installation

Installation des Innengeräts	160
Installation des Außengeräts	164
Überprüfungen nach der Installation	168

Endprüfung und Betrieb

Funktionsprüfung	169
------------------	-----

Anhang

Leitungslängen	169
Sicherheitsmaßnahmen für entflammbares Kühlmittel	170
Verlängern der Leitungen	171



HINWEIS FÜR DIE KORREKTE ENTSORGUNG DES PRODUKTS IN ÜBEREINSTIMMUNG MIT DEREUROPÄISCHEN RICHTLINIE 2012/19/EU

Nach Ablauf seiner Lebensdauer darf das Gerät nicht zusammen mit dem Hausmüll entsorgt werden. Bringen Sie das Gerät in die entsprechenden Sammelstellen in Ihrem Wohnort oder zu Geschäften, die diesen Service anbieten. Die getrennte Entsorgung von elektrischen und elektronischen Geräten verhindert Umwelt- und Gesundheitsschäden, die durch unsachgemäße Entsorgung entstehen. Zudem können die Komponenten ggf. recycelt werden, um Energie und Rohstoffe zu sparen. Diese Geräte sind in jedem Fall getrennt zu entsorgen und das Symbol mit dem durchkreuzten Mülleimer weist Sie genau darauf hin.



Das Innengerät ist mit brennbarem Gas R32 eingefüllt

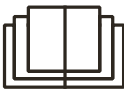

Die Anweisungen lesen, bevor das Gerät zu verwenden.



Das Installationshandbuch lesen, bevor das Gerät zu installieren.



Lesen die Serviceanleitung, bevor das Gerät zu reparieren.

DAS KÄLTEMITTEL R32

- Um korrekt zu funktionieren, besitzt das Klimagerät in seinem Inneren einen Kühlkreislauf, in dem ein umweltfreundliches Kühlmittel zirkuliert: R32 = GWP (Treibhauspotential: 675)
- Dabei handelt es sich um ein nur leicht entflammbares und geruchloses Kühlmittel mit optimalen thermodynamischen Eigenschaften, die für eine hohe Energieeffizienz sorgen.

Achtung:

Angesichts der geringen Entflammbarkeit dieses Kühlmittels wird empfohlen, die Sicherheitshinweise in dieser Anleitung strengstens zu befolgen.

Keine anderen als die empfohlenen Hilfsmittel zum Beschleunigen des Abtauprozesses oder zur Reinigung verwenden.

Bei Reparaturen nur die Herstellerangaben befolgen und immer einen Argoclima-Kundendienst beauftragen.

Alle Reparaturen, die von unqualifiziertem Personal ausgeführt werden, können gefährlich sein. Das Gerät darf nicht in einem Raum mit Zündquellen im Dauerbetrieb gelagert werden. (z.B.: offene Flammen, ein eingeschaltetes Gasgerät oder ein eingeschalteter Elektroheizer). Nicht durchbohren oder verbrennen.

Das Gerät darf nur in einem Raum mit einer Größe von mehr als m^2 installiert, betrieben und aufbewahrt werden. (Siehe Tabelle „a“ im Abschnitt „Sicherheitsmaßnahmen für entflammbares Kühlmittel“ auf Seite 43).

Das Gerät enthält das entflammbare Gas R32. Achtung, die Kühlmittel sind geruchslos.

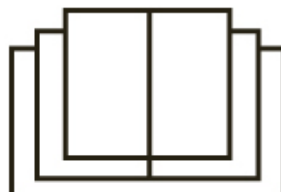

BEDIENUNGSANLEITUNG

Sicherheitshinweise















ACHTUNG

- Dieses Produkt ist kein Spielzeug. Kinder unter 3 Jahren sollten entsprechend überwacht, so dass sie nicht mit dem Bedienfeld zu spielen.
- Dieses Gerät darf nicht von Personen mit eingeschränkten körperlichen, sensorischen und geistigen Fähigkeiten bzw. ohne die notwendige Erfahrung und Kenntnis gebraucht werden. Ausgenommen, diese Personen - einschließlich Kinder ab 8 Jahren - wurden durch eine für ihre Sicherheit verantwortliche Person im Gebrauch des Geräts unterwiesen.
- Kinder im Alter von 3 bis 8 Jahren sollten nur Ein- / Ausschalten des Gerätes unter der Bedingung, dass dies in seiner normalen Betriebsposition, die sie ausgestellt wurden Anweisungen, wie das Gerät sicher bedienen und es gelegt worden sein sind die Risiken zu verstehen.
- Kinder zwischen 3 und 8 Jahren alt sollten nicht in der Lage, die Macht zu verbinden, regeln den Betrieb oder Reinigung des Geräts oder zu tun Wartung auf sie.
- Das Gerät darf von Kindern nicht unbeaufsichtigt gereinigt oder gewartet werden.
- Schließen Sie das Klimagerät nicht an eine Steckerleiste an; dadurch kann ein Brand verursacht werden.
- Unterbrechen Sie grundsätzlich die Stromversorgung des Geräts, bevor Sie es reinigen oder einen Wartungseingriff daran ausführen.
- Spritzen Sie kein Wasser auf das Innengerät, es besteht die Gefahr eines elektrischen Schlags und das Gerät kann beschädigt werden.
- Gießen Sie kein Wasser auf die Fernbedienung.
- Versuchen Sie nicht, das Klimagerät selbst zu reparieren. Es besteht die Gefahr eines elektrischen Schlags und weiterer Schäden am Gerät. Wenden Sie sich an ein autorisiertes Kundendienstzentrum, nachdem Sie alle im Kapitel „Fehlersuche“ beschriebenen Kontrollen durchgeführt haben.
- Verdecken Sie auf keinen Fall die Luftansaugung; das kann zu Funktionsstörungen führen.

- Wenden Sie sich an einen Fachbetrieb, wenn Sie das Klimagerät an einen anderen Ort versetzen müssen.
- Steigen Sie nicht auf die Abdeckung des Außengeräts und legen Sie keine schweren Gegenstände darauf ab. Andernfalls besteht die Gefahr von Verletzungen oder Schäden am Gerät.
- Stecken Sie keine Finger oder spitzen Gegenstände in das Luftansaug- oder -ausblasgitter. Andernfalls besteht die Gefahr von Verletzungen oder Schäden am Gerät.
- Das Klimagerät muss vorschriftsgemäß geerdet werden. Im Fall einer nicht vorschriftsgemäßen Erdung besteht die Gefahr eines elektrischen Schlags.
- Installieren Sie grundsätzlich einen Hauptschalter in der Stromversorgungsleitung. Andernfalls können Funktionsstörungen auftreten.
- Installation und Wartung des Geräts müssen von einer Fachperson durchgeführt werden. Andernfalls besteht die Gefahr von Verletzungen oder Schäden am Gerät.

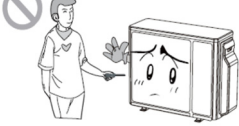
ANWEISUNG

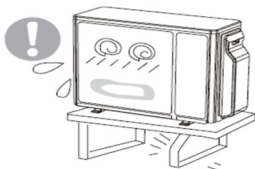
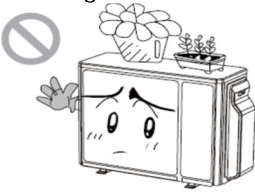
<p>★ Bei Rauch- oder Brandgeruch die Stromversorgung ausschalten und an ein Service-Center sich wenden.</p>  <p>Wenn die Betriebsstörung weiterhin besteht, kann das Gerät beschädigt werden und einen elektrischen Schlag oder Brand verursachen.</p>	<p>★ Die Stromversorgung muss die spezielle Schaltung mit Schutz durch den Luftscharter übernehmen und sicherstellen, dass sie eine ausreichende Kapazität hat. Das Gerät schaltet sich je nach den Bedürfnissen des Benutzers automatisch ein oder aus: das Gerät nicht häufig ein- oder ausschalten, da es sonst schädlichen Einflüssen tragen kann.</p>	<p>★ Die Stromkabel und Steuerkabel dürfen nicht geschnitten oder beschädigt werden. Wenn das Netzkabel und das Steuersignalkabel beschädigt sind, müssen sie von einem professionellen Techniker ersetzt werden.</p> 
<p>★ Die Stromversorgung muss mit einer speziellen Schaltung ausgestattet sein, um einen Brand zu verhindern.</p>   <p>Andernfalls besteht eine Brand- oder Stromschlaggefahr.</p>	<p>★ Die Stromversorgung trennen, wenn das Klimagerät für längere Zeit nicht benutzt wird.</p>   <p>Andernfalls kann die Staubansammlung zu Überhitzung oder Feuer verursachen.</p>	<p>★ Das Stromkabel nicht beschädigen und kein nicht autorisiertes Kabel verwenden.</p>   <p>Andernfalls kann es zu Überhitzung oder Feuer verursachen.</p>
<p>★ Während der Reinigung des Gerätes muss der Betrieb unterbrochen und die Stromversorgung ausgeschaltet werden.</p>   <p>Interrompere l'alimentazione elettrica.</p>	<p>★ Die Nennspannung dieses Gerätes beträgt 220 - 240V, 50Hz. Der Kompressor vibriert stark, wenn die Spannung zu niedrig ist und das Kühlsystem beschädigt wird. Die elektrischen Komponenten können leicht beschädigt werden, wenn die Spannung zu hoch ist.</p>	<p>★ Nicht versuchen, das Klimagerät selbst zu reparieren.</p>  <p>Eine unsachgemäße Reparatur kann zu einem Brand oder Stromschlag führen. Aus</p>

<p>Andernfalls besteht eine Stromschlag-oder Beschädigungsgefahr.</p>		<p>diesem Grund ist es ratsam, ein Service-Center für Reparaturen zu kontaktieren.</p>
<p>★ Überprüfen, ob die installierte Halterung ausreichend stabil ist.</p>  <p>Wenn es beschädigt ist, kann das Gerät herunterfallen und Verletzungen verursachen.</p>	<p>★ Auf die Außeneinheit nicht klettern oder Gegenstände darauflegen.</p>  <p>Der Sturz der Außeneinheit kann gefährlich sein.</p>	<p>★ Erdung: Das Gerät muss ordnungsgemäß geerdet sein. Das Erdungskabel muss mit dem entsprechenden Gerät im Gebäude verbunden sein.</p>  

Einsatzgrenzen

Der Kühlbetrieb ist bei Außentemperaturen von -5 °C bis +43 °C möglich.

Der Heizbetrieb ist bei Außentemperaturen von -15 °C bis +24 °C möglich.

Beschreibung der Komponenten

Innengerät

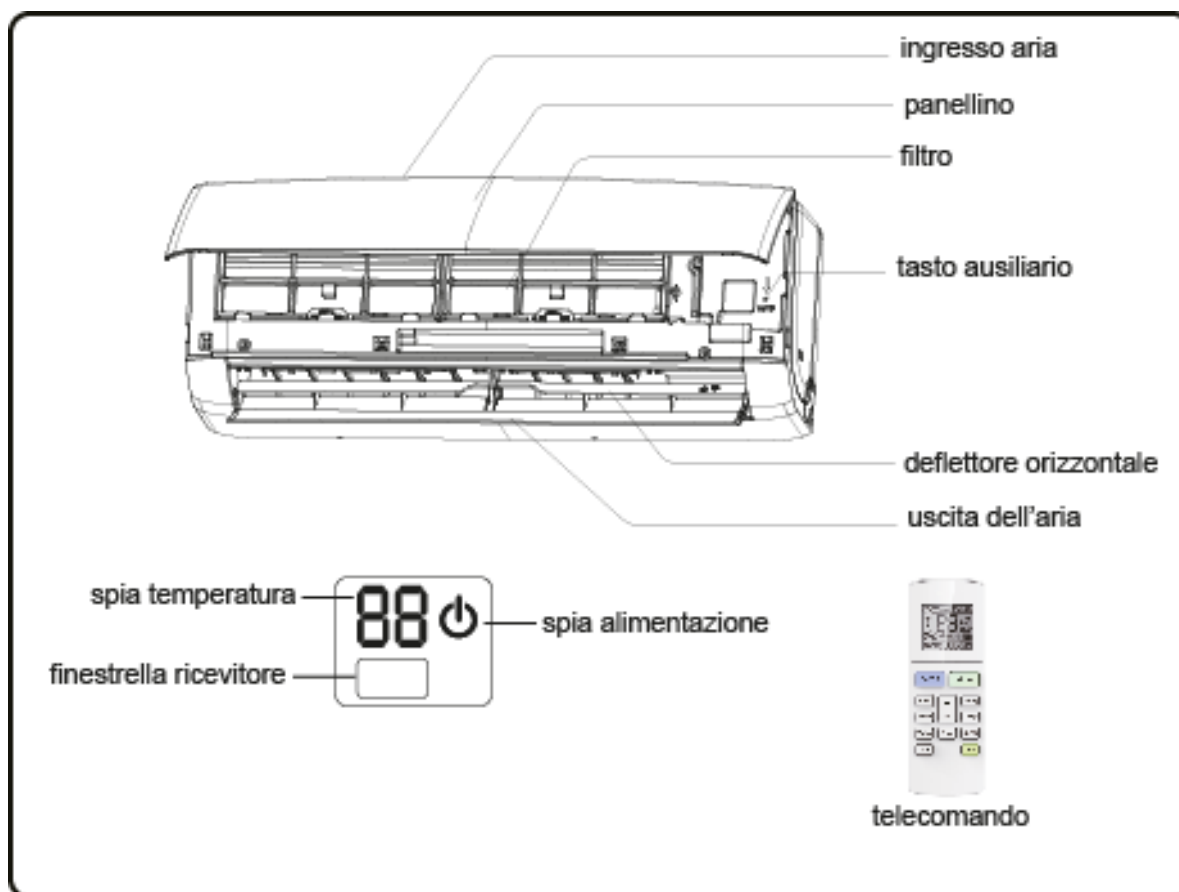

(Symbole und Display-Layout Ihres Geräts können von der obigen Abbildung abweichen.)

ingresso aria	Lufteintritt
pannellino	Abdeckung
Filtro	Filter
Tasto ausiliario	Notbetriebstaste
Deflettore orizzontale	Waagerechtes Luftausblasgitter
Uscita dell'aria	Luftaustritt
Spia alimentazione	Anzeige Stromversorgung
Finestrella ricevitore	Empfangsfenster
Spia temperatura	Temperaturanzeige
telecomando	Fernbedienung

Außengerät

Unità esterna

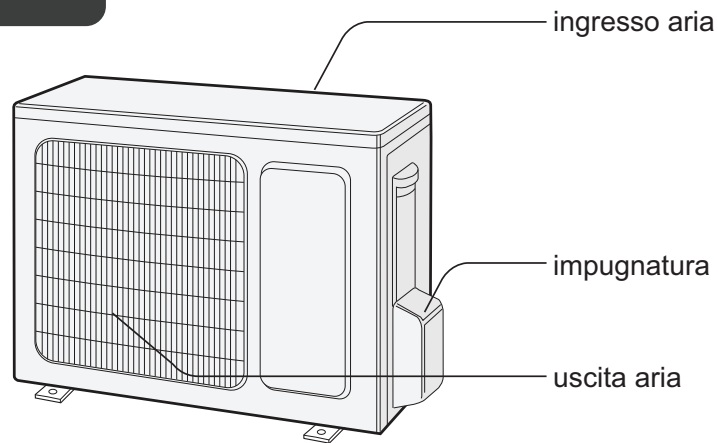

Unità esterna	Außengerät
Ingresso aria	Luft Eintritt
impugnatura	Griff
Uscita aria	Luftaustritt

GEBRAUCH VON FERNBEDIENUNG UND DISPLAY

Tasten der Fernbedienung

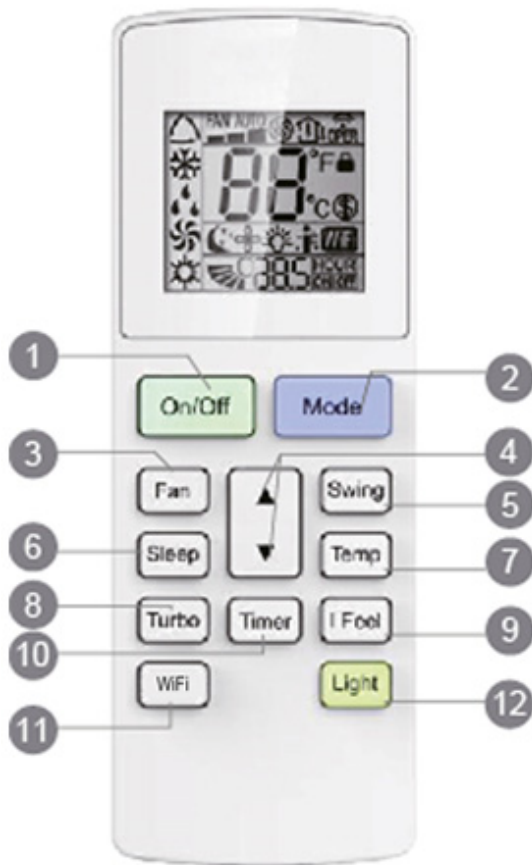

1. Taste ON/OFF (EIN- UND AUSSCHALTUNG)
2. Taste MODE (BETRIEBSMODUS)
3. Taste FAN (LUFTUMWÄLZUNG)
4. Taste ▲/▼
5. Taste SWING (Winkelstellung des LUFTLEITBLECHS)
6. Taste SLEEP
7. Taste TEMP (Temperatur)
8. Taste TURBO
9. Taste I FEEL
10. Taste TIMER
11. Taste WIFI
12. Taste LIGT

Symbole im Anzeigefenster

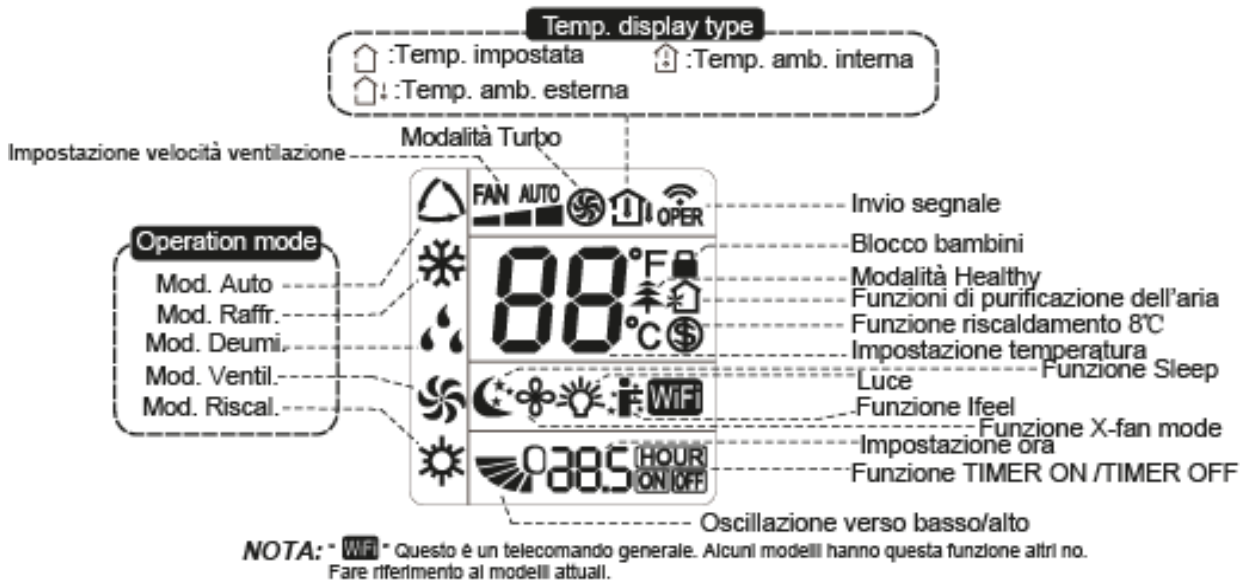

Funzione I Feel	Funktion „I feel“
Mod. AUTO	Modus AUTO
Mod. Raffr.	Modus Kühlen
Mod. Deumi.	Modus Entfeuchten
Mod. Ventil.	Modus Luftumwälzung
Mod. Riscal.	Modus Heizen
Funzione di purificazione dell'aria	Luftreinigungsfunktion
Funzione SLEEP	Modus SLEEP
Luce	Beleuchtung
Funzione X-Fan	Funktion X-Fan
Modalità HEALTHY	Funktion HEALTHY
Impostazione velocità ventilazione	Einstellung der Gebläsedrehzahl
Invio segnale	Signalübertragung
Modalità turbo	Betriebsart Turbo
Funzione riscaldamento 8°C	Funktion Heizen 8 °C
Impostazione temperatura	Temperatureinstellung
Impostazione ora	Einstellung der Uhrzeit
Funzione TIMER ON/OFF	Funktion TIMER ON/OFF
Blocco bambini	Kindersicherung
Inclinazione verso alto/basso	Ausblasrichtung oben/unten
Temp. Impostata	Eingest. Temp.
Temp. Ambiente esterna	Außenluft- temp.
Temp. Amb. Interna	Raum- tempera- tur
NOTA: "WiFi" Questo è un telecomando generale. Alcuni modelli hanno questa funzione altri no. Fare riferimento ai modelli attuali.	HINWEIS: "WiFi" Dies ist eine allgemeine Fernbedienung. Einige Modelle haben diese Funktion, andere haben die nicht. Beziehen Sie sich auf die aktuellen Modelle.

Tasten der Fernbedienung

Hinweis:

- Nach dem Anschluss an die Stromversorgung gibt das Klimagerät einen Hinweiston ab. Die Betriebsanzeige **LEUCHTET** (rot). Hiernach können Sie das Klimagerät mit der Fernbedienung bedienen.
- Wenn Sie die Taste ON/OFF der Fernbedienung drücken, blinkt das Symbol  auf dem Display der Fernbedienung kurz auf und das Klimagerät gibt einen Hinweiston ab. Dies bedeutet, dass der entsprechende Befehl zum Gerät übertragen wurde. Im eingeschalteten Zustand zeigt das Display die Symbole die eingestellten Funktionen an.
- Wenn Sie erneut die Taste ON/OFF drücken, um das Gerät auszuschalten, werden auf dem Display der Fernbedienung die Solltemperatur und das Uhr-Symbol angezeigt (falls die Funktionen Timer EIN, Timer AUS und Beleuchtung eingestellt wurden, erscheinen die entsprechenden Symbole ebenfalls auf dem Display der Fernbedienung).

1. Taste ON/OFF

Mit dieser Taste schalten Sie das Klimagerät ein und aus. Die "Sleep" -Funktion wird ausgeschaltet, wenn das Gerät ausgeschaltet ist.

2. Taste MODE

Mit dieser Taste wählen Sie die gewünschte Betriebsart.



- Nach der Wahl des Automatikmodus läuft das Klimagerät automatisch entsprechend den werkseitigen Voreinstellungen. Die Solltemperatur kann nicht eingestellt werden und wird nicht angezeigt. Mit der Taste FAN stellen Sie die Ventilator Drehzahl ein. Mit der Taste SWING regulieren Sie den Winkel, in dem der Luftstrom ausgeblasen wird.
- Nach der Wahl der Betriebsart „Kühlen“ läuft das Klimagerät im Kühlbetrieb. Die Anzeige ❄ auf dem Display leuchtet. Mit der Taste ▲ bzw. ▼ regulieren Sie die Solltemperatur. Drücken Sie zur Einstellung der Ventilator Drehzahl die Taste FAN. Mit der Taste SWING regulieren Sie den Winkel, in dem der Luftstrom ausgeblasen wird.
- Wenn Sie die Betriebsart „Entfeuchten“ wählen, läuft das Klimagerät mit niedriger Drehzahl in der Betriebsart „Entfeuchten“. Die Anzeige 💧 auf dem Display leuchtet. In dieser Betriebsart kann die Drehzahl des Ventilators nicht eingestellt werden. Mit der Taste SWING regulieren Sie den Winkel, in dem der Luftstrom ausgeblasen wird.
- Wenn Sie die Betriebsart „Luftumwälzung“ wählen, schaltet das Klimagerät nur den Ventilator, ohne Kühl- und Heizfunktion ein. Sämtliche Anzeigen sind erloschen. Drücken Sie zur Einstellung der Ventilator Drehzahl die Taste FAN. Mit der Taste SWING regulieren Sie den Winkel, in dem der Luftstrom ausgeblasen wird.
- Wenn Sie die Betriebsart „Heizen“ wählen, läuft das Klimagerät im Heizbetrieb und leuchtet die Anzeige ☀ auf dem Display. Mit der Taste ▲ bzw. ▼ regulieren Sie die Solltemperatur. Drücken Sie zur Einstellung der Ventilator Drehzahl die Taste FAN. Mit der Taste SWING regulieren Sie den Winkel, in dem der Luftstrom ausgeblasen wird.

Hinweis:

Um nach dem Start des Heizmodus das Einblasen von Kaltluft in den Raum zu vermeiden, beginnt das Innengerät erst nach einer Verzögerung von 1-5 Minuten mit dem Ausblasen von Luft (die Verzögerungszeit ist von der Raumtemperatur abhängig).

Das Temperaturregelungs-Intervall beträgt 16 - 30 °C; es gibt 4 wählbare Ventilator Drehzahlen: automatisch, niedrig, mittel und hoch.

3. Taste FAN

Mit dieser Taste können Sie die einzelnen Ventilator Drehzahlen durchtippen, also: automatisch

(AUTO), niedrig (▲), mittel (▲▲) und hoch (▲▲▲). Nach dem Einschalten des Gerätes wird die Lüftungsgeschwindigkeit AUTO automatisch aktiviert. Bei der automatischen Drehzahleinstellung wählt das Gerät die am besten geeignete Ventilator Drehzahl entsprechend den werkseitigen Voreinstellungen. In der Betriebsart „Entfeuchten“ läuft der Ventilator mit niedriger Drehzahl.

Hinweis:

Die Lüfterdrehzahl im Entfeuchtungsmodus ist niedrig.

Wenn Sie die Lüftungsgeschwindigkeitstaste im Kühl- oder Entfeuchtungsmodus 2 Sekunden lang drücken, wird die **X-FAN**-Funktion aktiviert und das Symbol auf der Fernbedienung angezeigt: Das Gerät lüftet auch nach dem Ausschalten noch einige Minuten, um das Gerät zu trocknen Batterie des Innengeräts, wodurch Schimmelbildung vermieden wird. Diese Funktion ist im Auto-, Lüftungs- oder Heizungsmodus nicht verfügbar.

Wenn die X-FAN-Funktion ausgewählt wurde: Nach dem Ausschalten des Geräts mit der EIN / AUS-Taste läuft der Lüfter des Innengeräts einige Minuten lang mit niedriger Geschwindigkeit weiter. Drücken Sie während dieser Zeit die FAN-Taste 2 Sekunden lang, um den Lüfter zu stoppen.

Wenn die X-FAN-Funktion nicht ausgewählt ist und die Klimaanlage durch Drücken der ON / OFF-Taste ausgeschaltet wird, schaltet sich der Lüfter zusammen mit dem Gerät aus.

4. Taste ▲ / ▼

Drücken Sie die Taste ▲ bzw. ▼ einmal, um die Solltemperatur um 1 °C zu erhöhen oder zu senken. Im Automatikmodus ist keine Temperatureinstellung möglich. Bei der Einstellung von TIMER ON, TIMER OFF stellen Sie mit den Tasten ▲ und ▼ die Uhrzeit ein.

5. Taste SWING

Mit dieser Taste stellen Sie den Neigungswinkel ein (nach oben/nach unten). Den Ausblaswinkel der Luftstroms können Sie wie folgt durchtippen:

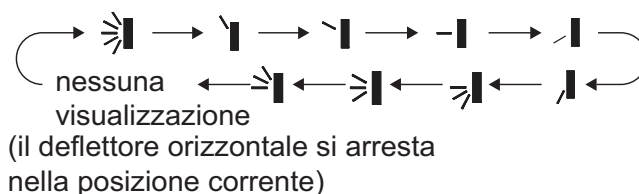

Nessuna visualizzazione (il deflettore orizzontale si arresta nella posizione corrente)	Keine Anzeige (das waagerechte Luftausblasgitter bleibt stehen)
---	---

6. Taste SLEEP

Mit dieser Taste starten Sie in den Betriebsarten Kühlen, Heizen oder Entfeuchten die Funktion SLEEP. Auf der Fernbedienung wird das Symbol ☾ angezeigt. Drücken Sie erneut die Taste, um die Funktion SLEEP zu beenden: Das Symbol ☾ erlischt. Die Temperatur wird innerhalb von zwei Stunden um 2 Grad erhöht oder verringert; je nachdem, ob die Betriebsart Kühlen oder Heizen aktiviert ist.

7. Taste TEMP

Mit dieser Taste rufen Sie die eingestellte Solltemperatur, die Raumtemperatur oder die Außentemperatur auf dem Display des Innengeräts auf. Die Einstellung tippen Sie wie folgt auf der Fernbedienung durch:

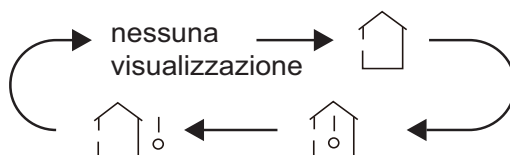

nessunavvisualizzazione	Keine Anzeige
-------------------------	---------------

- Wenn Sie mit der Fernbedienung das Symbol oder „Keine Anzeige“ wählen, zeigt das Display des Geräts die eingestellte Solltemperatur an.
- Wenn Sie mit der Fernbedienung die Funktion wählen, zeigt das Display des Geräts die Raumtemperatur an.
- Wenn Sie mit der Fernbedienung die Funktion wählen, zeigt das Display des Geräts die Außentemperatur an.



Hinweis:

- Bei einigen Modellen ist die Anzeige der Außentemperatur nicht verfügbar. Die Inneneinheit empfängt das Signal , zeigt jedoch die eingestellte Raumtemperatur an.
- Das Gerät zeigt die bei Einschaltung eingestellte Solltemperatur an, wenn das Display dafür konfiguriert wurde.
- Wenn Sie die Anzeige der Raumtemperatur oder Außentemperatur wählen, zeigt das Display des Innengeräts den jeweiligen Temperaturwert an und schaltet dann nach drei bzw. fünf Sekunden auf die Solltemperatur zurück.

8. Taste TURBO

Mit dieser Taste schalten Sie in der Betriebsart Kühlen / Heizen auf schnelles Kühlen bzw. Heizen um. Auf der Fernbedienung wird das Symbol angezeigt. Drücken Sie erneut die Taste, um die Turbofunktion zu beenden: Das Symbol erlischt.

9. Taste I FEEL

Mit dieser Taste starten Sie die Funktion „I feel“: auf der Fernbedienung erscheint das Symbol . Wenn Sie diese Funktion aktiviert haben, überträgt die Fernbedienung die gemessene Raumtemperatur zum Innengerät, das seinen Betrieb daraufhin automatisch entsprechend der Differenz von gemessener Temperatur und Solltemperatur abstimmt. Drücken Sie erneut die Taste, um die Funktion „I feel“ zu beenden: Das Symbol  erlischt.

Bei der Aktivierung dieser Funktion muss sich die Fernbedienung in der Nähe des Anwenders befinden. Halten Sie die Fernbedienung nicht in die Nähe von sehr warmen oder kalten Gegenständen, um eine falsche Messung der Raumtemperatur zu vermeiden.

10. Taste TIMER ON /OFF

Drücken Sie diese Taste auf einem funktionierenden Gerät, um die Ausschaltzeit des Geräts einzustellen. Wenn das Gerät ausgeschaltet ist, drücken Sie diese Taste, um die Einschaltzeit des Geräts einzustellen. Durch Drücken dieser Taste beginnt die Anzeige HOUR ON oder HOUR OFF zu blinken: Mit den Tasten ▲ / ▼ kann man die Zeit (von 0,5 bis 24) einstellen, um das Gerät aus- oder einzuschalten. Die Taste 2 Sekunden lang gedrückt halten, um die Zeit schnell zu ändern, bis der gewünschte Wert erreicht wird. Die Taste TIMER drücken, um die TIMER-Einstellungen zu bestätigen und die Anzeige HOUR ON oder HOUR OFF hört auf zu blinken. Wenn die Meldung HOUR blinkt, aber keiner Einstellung folgt, hört sie nach 5 Sekunden auf zu blinken. Wenn die Funktion TIMER ON oder OFF aktiviert ist, die Taste TIMER drücken, um die Einstellung abzubrechen.

11. Wi-Fi-Taste

Drücken diese Taste, um die Wi-Fi-Funktion zu starten. Wenn die Wi-Fi-Funktion aktiv ist, erscheint das Symbol "Wi-Fi" auf dem Fernbedienungsdisplay. Wenn die Fernbedienung ausgeschaltet ist, drücken und halten die "Mode" -Taste und die "Wi-Fi" -Taste gleichzeitig für 1 Sekunde, um auf die Werkseinstellungen zurückzukehren

12. Taste LIGHT

Mit dieser Taste schalten Sie die Beleuchtung des Displays am Innengerät aus. Drücken Sie diese Taste erneut, um die Beleuchtung des Displays einzuschalten.

Funktionen der Tastenkombinationen

Energiesparfunktion

Drücken Sie in der Betriebsart Kühlen gleichzeitig die Tasten TEMP und CLOCK, um die Energiesparfunktion ein- bzw. auszuschalten. Wenn die Energiesparfunktion startet, erscheint die Angabe SE auf der Fernbedienung und das Klimagerät regelt die Solltemperatur automatisch entsprechend der werkseitigen Voreinstellung so, dass eine optimale Energieeinsparung erzielt wird. Wenn Sie die Tasten TEMP und CLOCK erneut gleichzeitig drücken, wird die Energiesparfunktion wieder deaktiviert.





Hinweis:

- Bei der Energiesparfunktion wird die Drehzahl des Ventilators standardmäßig auf die Automatikdrehzahl gesetzt und kann nicht verstellt werden.
- Bei der Energiesparfunktion kann die Solltemperatur nicht verstellt werden. Wenn Sie die Taste TURBO drücken, überträgt die Fernbedienung kein Signal zum Gerät.
- Die Funktionen SLEEP und Energiesparen können nicht gleichzeitig aktiviert werden. Wenn die Energiesparfunktion in der Betriebsart Kühlen eingestellt ist, deaktivieren Sie die Funktion mit der Taste SLEEP. Wenn die Funktion SLEEP in der Betriebsart Kühlen eingestellt ist, aktivieren Sie zur Deaktivierung der Funktion die Energiesparfunktion.

Funktion Heizen 8 °C

Wenn Sie in der Betriebsart Heizen gleichzeitig die Tasten TEMP und CLOCK drücken, starten bzw. stoppen Sie die Funktion „Heizen 8 °C“. Wenn diese Funktion aktiviert ist, erscheinen auf der Fernbedienung das Symbol  und die Angabe „8 °C“ und hält das Klimagerät im Heizbetrieb eine konstante Raumtemperatur von 8 °C. Durch erneutes gleichzeitiges Drücken von TEMP und CLOCK beenden Sie die Funktion „Heizen 8 °C“.



Tastensperre der Fernbedienung

Drücken Sie gleichzeitig auf  und , um die Tastensperre der Fernbedienung zu aktivieren bzw. zu deaktivieren. Wenn diese Funktion aktiviert ist, erscheint das Symbol  auf der Fernbedienung. Sobald Sie die Fernbedienung betätigen, blinkt das Symbol  dreimal, ohne das Signal zum Gerät zu übertragen.

Umschaltung der Temperaturanzeige

Drücken Sie im Modus OFF gleichzeitig die Tasten  und MODE, um die Anzeige der Temperatur von °C auf °F umzuschalten.

Gebrauch des Geräts

1. Drücken Sie nach dem Anschluss an die Stromversorgung die Taste ON/OFF der Fernbedienung, um das Klimagerät einzuschalten.
2. Mit der Taste MODE wählen Sie die gewünschte Betriebsart: AUTO, COOL (KÜHLEN), DRY (ENTFEUCHTEN), FAN (LUFTUMWÄLZUNG), HEAT (HEIZEN).
3. Mit der Taste  bzw.  stellen Sie die gewünschte Temperatur ein. (Im Automatikmodus kann die Temperatur nicht eingestellt werden.)
4. Mit der Taste FAN stellen Sie die gewünschte Ventilatorzahl für die Luftumwälzung ein: automatisch, niedrig, mittel und hoch.
5. Mit der Taste SWING regulieren Sie den Winkel, in dem der Luftstrom am Ventilator ausgeblasen wird.

Optionale Operationen

1. Die Taste SLEEP Drücken, um die „Sleep“ Funktion einzustellen.
2. Die Taste TIMER ON / OFF drücken, um die Timer-Programmierung einzuschalten oder den Timer auszuschalten.
3. Die Taste LIGHT drücken, um das Ein- / Ausschalten der Teile auf dem Display zu steuern. (Diese Funktion ist möglicherweise bei einigen Geräten nicht verwendbar).
4. Die TURBO-Taste drücken, um die TURBO-Funktion zu aktivieren oder zu deaktivieren.

Auswechslung der Batterien der Fernbedienung

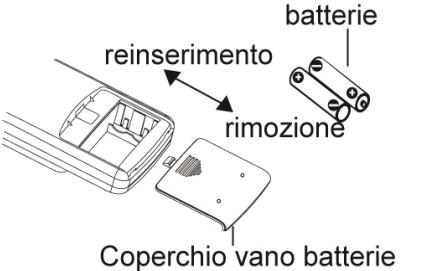
<ol style="list-style-type: none">1. Öffnen Sie den mit  gekennzeichneten Deckel des Batteriefachs (siehe die Abbildung rechts), indem Sie ihn in Pfeilrichtung schieben.2. Ersetzen Sie die zwei Batterien ausschließlich durch 1,5-V-Batterien des Typs AAA – LR03 und beachten Sie das polrichtige Einsetzen der Batterien.3. Schließen Sie den Deckel des Batteriefachs wieder.	
--	--

batterie	Batterien
reinsierimento	Einlegen
rimozione	Entfernen
coperchiovanobatterie	Batteriefachdeckel

Hinweis:

- Richten Sie den Sender der Fernbedienung bei Gebrauch auf den Empfänger des Innengeräts.
- Der Abstand zwischen Sender und Empfänger darf nicht mehr als 8 Meter betragen und es dürfen sich keine Hindernisse dazwischen befinden.
- Falls im Raum eine Leuchtstofflampe oder ein kabelloses Telefon vorhanden sind, sind Störungen des Signals möglich.
- Nehmen Sie die Batterien heraus, wenn Sie die Fernbedienung einen Monat oder länger nicht benutzen.
- Ersetzen Sie die alten Batterien bei Bedarf durch Batterien desselben Typs.
- Wenn die Symbole auf dem Display der Fernbedienung unscharf oder gar nicht dargestellt werden, müssen Sie die Batterien ersetzen.



HINWEISE ZUR VORSCHRIFTSGEMÄSSEN ENTSORGUNG VON BATTERIEN GEMÄSS EU-RICHTLINIE 2006/66/EG UNDE ÄNDERUNGEN DURCH DIE RICHTLINIEN 56/2013 / EG

Wechseln Sie entladene Batterien aus. Batterien dürfen nach ihrer Nutzungsdauer nicht mit dem Hausmüll entsorgt werden. Verbrauchte Batterien müssen an einer Sammelstelle für Batterien oder bei einem Händler, der diesen Service anbietet, abgegeben werden. Durch die getrennte Entsorgung von Batterien wird die Umwelt geschont und werden gesundheitliche Beeinträchtigungen als Folge einer unsachgemäßen Abfallbeseitigung verhindert. Außerdem ermöglicht das Recycling der darin enthaltenen Materialien eine erhebliche Ressourcen- und Energieeinsparung. Als Hinweis auf die Verpflichtung zur getrennten Entsorgung ist auf Batterien das Symbol der durchgestrichenen Abfalltonne abgebildet. Eine unsachgemäße Beseitigung von Batterien durch den Anwender wird mit Geldstrafen entsprechend der gesetzlichen Regelungen geahndet.

WIFI-ANLEITUNG (NUR FÜR KLIMAANLAGEN MIT WIFI)

So stellen Sie die Klimaanlage über WIFI ein und bedienen sie

1. Stellen Sie sicher, dass das verwendete Gerät (Smartphone oder Tablet) mit einer Standardversion von Android (Version 4.4 oder höher) und iOS (iOS7.0 oder höher) als Betriebssystem ausgestattet ist. Weitere Details finden Sie in der App.
2. Die Geräte können nur über ein Wi-Fi-Netzwerk oder über die Hotspot-Funktion verbunden und gesteuert werden.
3. Router mit WEP-Verschlüsselung werden nicht unterstützt.
4. Die Anwendungsschnittstelle ist für alle Produkte universell und viele Funktionen stimmen möglicherweise nicht für alle Geräte überein. Dies kann je nach verwendetem Betriebssystem oder verwendetem Update variieren. Beziehen Sie sich auf die aktuelle Version.
5. Wenn der Zugriffsschutz Ihres Routers unter "MAC-Filter" / "MAC-Adressfilter" aktiviert ist, aktivieren Sie den Zugriff auf das Netzwerk über die MAC-Adresse des Geräts.

Anleitung zur Installation und zum Betrieb

1. Rahmen Sie den QR-Code mit dem *QR-Code-Reader* ein



oder suchen Sie im App Store nach der Anwendung "EWPE SMART"

Laden Sie die Anwendung herunter und installieren Sie sie.

Installieren Sie die App anhand des entsprechenden Handbuchs. Nach Abschluss der Installation wird das Symbol auf der

Homepage des Smartphones angezeigt



NB:

Trennen Sie vor Beginn eines Vorgangs die Stromversorgung vom Produkt, lassen Sie einige Minuten verstreichen und schließen Sie es wieder an.

2. Registrierung und Zugang.

Öffnen Sie nach der Installation der Anwendung "EWPE SMART" und klicken Sie auf Registrieren, um sich zu registrieren.

BITTE BEACHTEN SIE:

- USERNAME: muss EINZIGARTIG sein, bestehend aus Name + Nummer, ohne Leerzeichen (zB Rossi57)
- Persönliche E-Mail: Wenn bereits registriert, Benutzernamen / Passwort abrufen. Es ist nicht möglich, ein anderes Konto mit derselben E-Mail zu erstellen.
- PASSWORT: Muss mindestens einen Großbuchstaben, Symbole oder Sonderzeichen (-; usw.) und Ziffern enthalten.
- Wiederholen Sie das oben geschriebene PASSWORT
- EUROPA-Land

Öffne die App

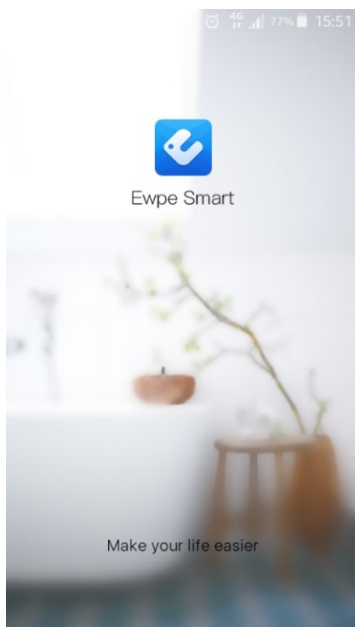

Machen sie die erste registrierung



Zugang

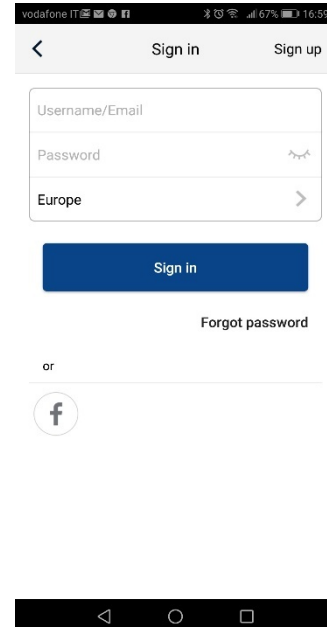

3. Einheiten hinzufügen

Ein Klick auf das Icon des Männchens öffnet ein Menü, das unter anderem die Funktion "Hilfe" enthält.

Befolgen Sie die Anweisungen auf Ihrem Gerät, um das Gerät hinzuzufügen.

Um eine neue Einheit hinzuzufügen, drücken Sie + in der oberen rechten Ecke der Startseite.

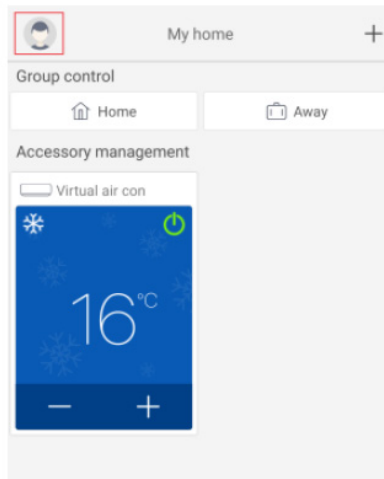

Ein Menü mit allen Kategorien von Geräten, die angeschlossen werden können, wird angezeigt.

Wählen sie den relevanten Typ:

Bei einer **stationären Wohnklimaanlage**: die erste Tafel links

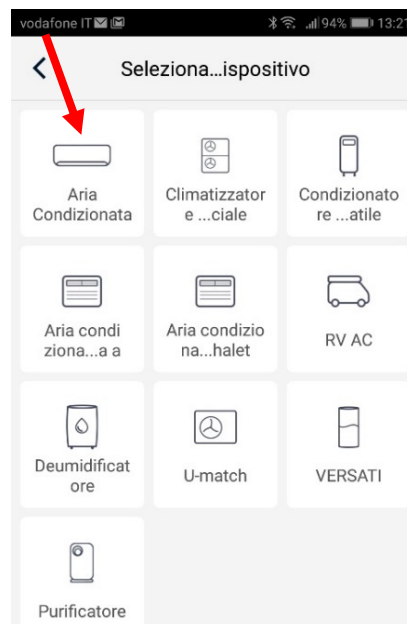

Nachdem Sie die gewünschte Kategorie ausgewählt haben, setzen Sie das Gerät zurück.

Je nach Gerätetyp / System und Fernbedienung (mit oder ohne Wifi-Schlüssel) können unterschiedliche Geräte-Reset-Systeme ausgewählt werden.

Befolgen Sie die Bedienungsanleitung **Schritt für Schritt**, je nach ausgewähltem Rücksetzsystem.



Klicken Sie nach dem Zurücksetzen gemäß den Anweisungen auf Weiter, um das Gerät automatisch hinzuzufügen (es ist erforderlich, das Wi-Fi-Passwort einzugeben).



DRAHTKONTROLLE ODER TRAGBARE KLIMAAANLAGE (CONTROL PANEL RESET)
 Drücken Sie die Taste auf der Touch-Panel.
 Wenn das Gerät ausgeschaltet ist, halten Sie gedrückt die "Wifi" -Taste für 10 Sekunden. Wenn das Gerät sendet Ein Piepton bedeutet, dass der Reset ausgeführt wird war erfolgreich.
NB:
 Die Konfiguration muss innerhalb von 2 Minuten erfolgen. Wenn dies nicht innerhalb von 2 Minuten geschieht, wiederholen Sie den Rücksetzvorgang.

FERNBEDIENUNG MIT WIFI-TASTE
 Richten Sie die Fernbedienung auf das Gerät.
 Drücken Sie bei ausgeschalteter Fernbedienung gleichzeitig 1 Sekunde lang die Tasten "Mode" + "Wifi". Wenn das Gerät einen Signalton ausgibt, war der Reset erfolgreich.
NB:
 Die Konfiguration muss innerhalb von 2 Minuten erfolgen. Wenn dies nicht innerhalb von 2 Minuten geschieht, wiederholen Sie den Rücksetzvorgang.

FERNBEDIENUNG OHNE WIFI-TASTE (MODE und TURBO)
 Richten Sie die Fernbedienung in Richtung das Gerät.
 Drücken Sie gleichzeitig i "Mode" + "Turbo" -Tasten für 10 Sekunden. Nachdem das Gerät zweimal ein akustisches Signal abgegeben hat, war der Reset erfolgreich.
NB:
 Die Konfiguration muss innerhalb von 2 Minuten erfolgen. Wenn dies nicht innerhalb von 2 Minuten geschieht, wiederholen Sie den Rücksetzvorgang

Alternativ können Sie nach dem Einstellen und Zurücksetzen der Klimaanlage auf Gerät hinzufügen klicken
manuell (Appliance manuell hinzufügen) in der oberen rechten Ecke, um das zuzuordnende Wi-Fi-
Netzwerk auszuwählen.

Wählen Sie das gewünschte Netzwerk und fahren Sie mit der Konfiguration fort.

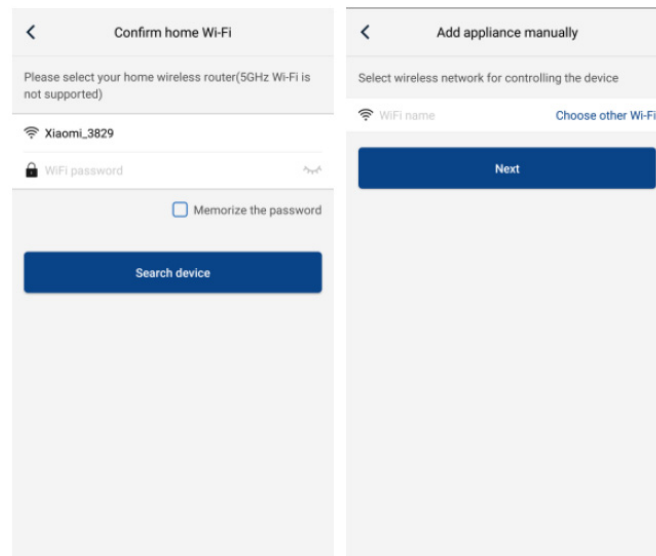

Führen Sie nach dem elektrischen Reset des Geräts und der Eingabe der Informationen eine
Suche nach dem Gerät durch (Search Appliance) und setzen Sie die Konfiguration fort.

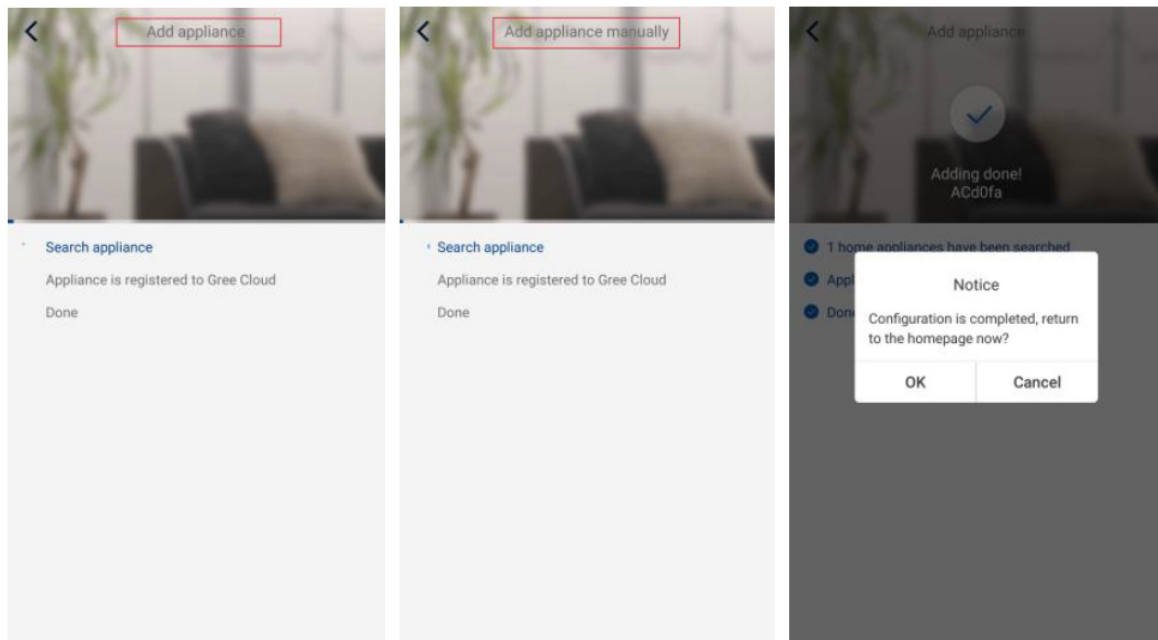

Konfiguration der Hauptfunktionen

Klicken Sie auf der Homepage auf das Gerät, das Sie steuern und auf dessen Bedienoberfläche
Sie zugreifen möchten.

1. Betriebsart, Temperatur und Lüfterdrehzahl auswählen. - Modus

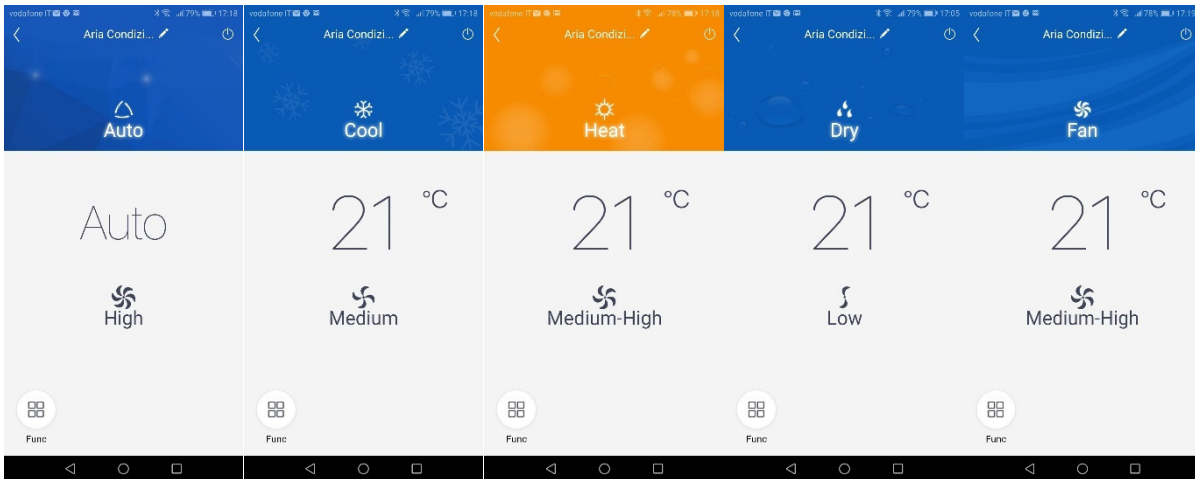

- Temperatur für jeden Modus: fahren sie mit dem finger über die angegebene temperatur

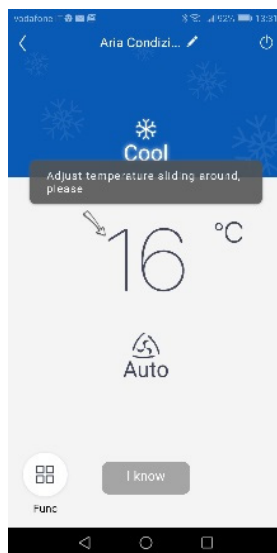

- Beatmungsgeschwindigkeit für jeden Modus: fahren sie einfach mit dem finger über das lüftersymbol (die einstellmöglichkeiten variieren je nach Modus)

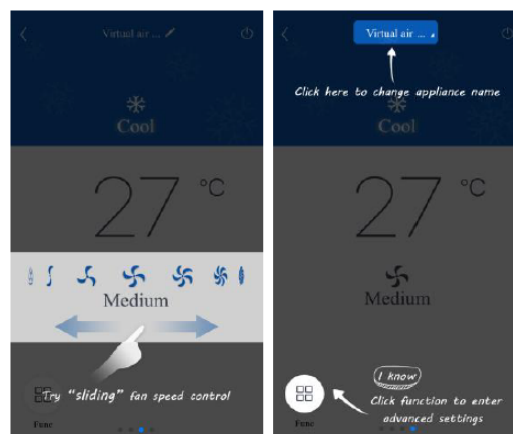

2. Einstellung der erweiterten funktionen

Klicken Sie auf Funktion (Func) in der unteren linken ecke der benutzeroberfläche, um die erweiterten einstellungen einzugeben.

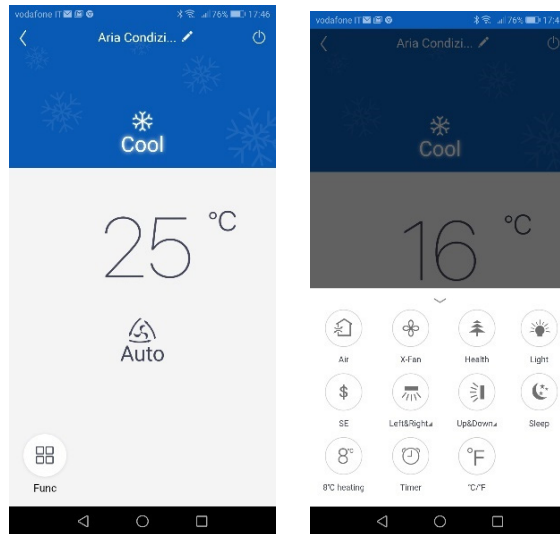

Funktion X-FAN

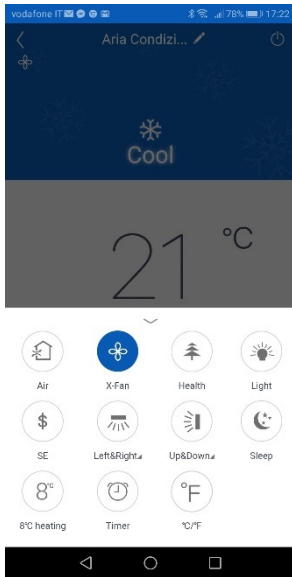

Vertikale Klappenschwingung

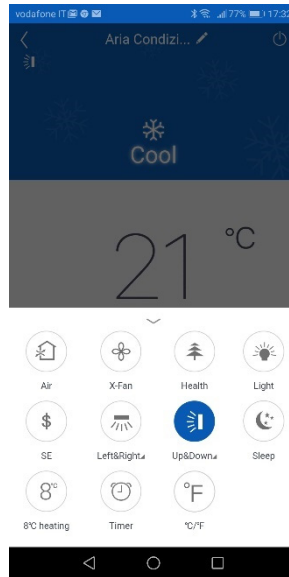

Vertikale Klappenschwingung (falls verfügbar)

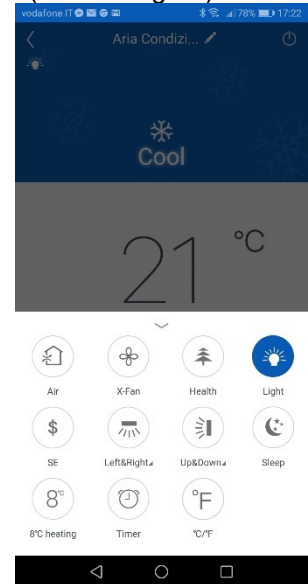

Funktion Sleep

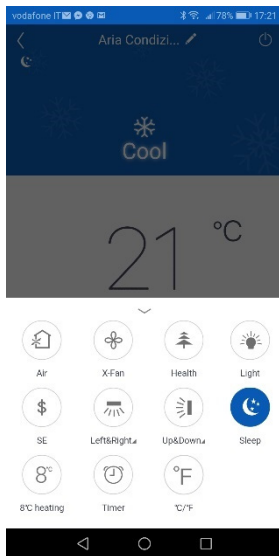

Anzeige am Gerätedisplay

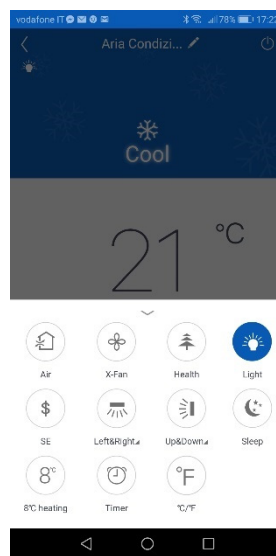

Maßeinheitenumrechnung Tem

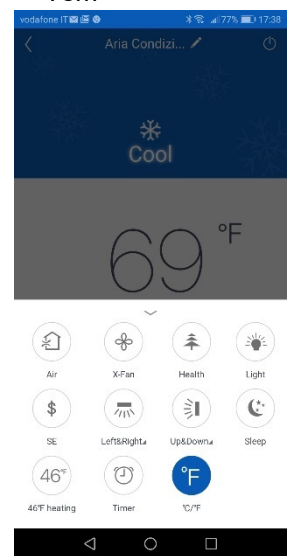

Schaukeleinstellung

Klicken sie auf Up & Down Swing, um die Swing-Funktion zu aktivieren oder zu deaktivieren.
 Klicken sie auf den pfeil in der unteren rechten ecke des symbols, um zum nächsten bildschirm zu wechseln und den schwingungsgrad festzulegen.

Vorauswahlliste

Klicken sie auf Timer. Klicken sie dann auf + und nehmen sie anpassungen vor.

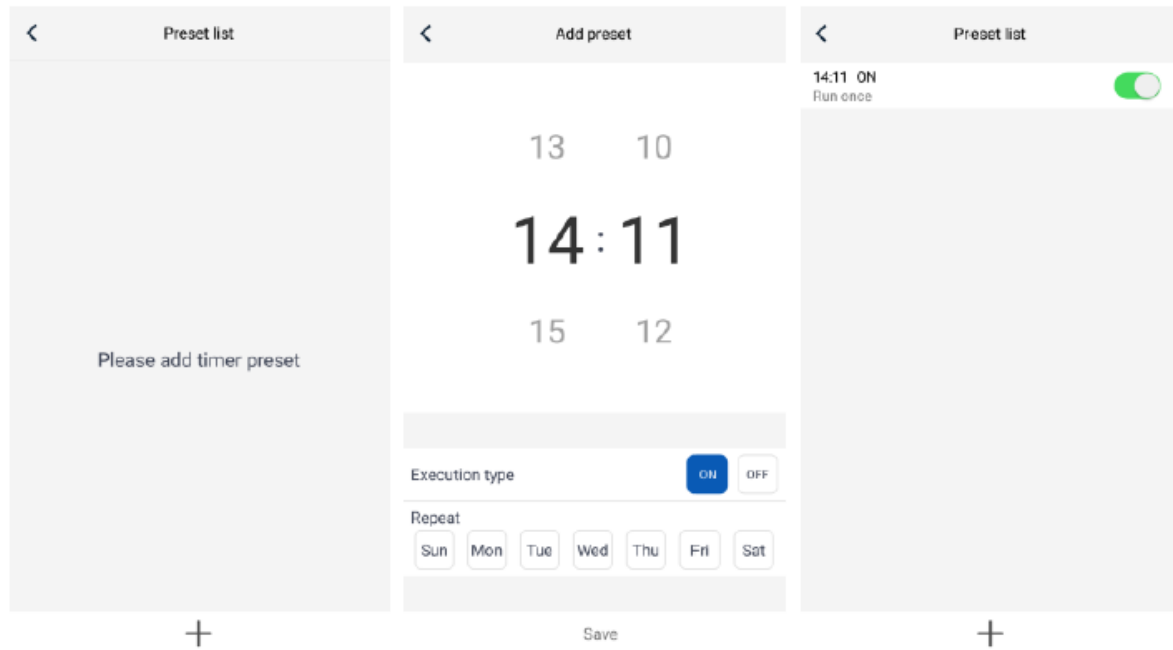

Andere Funktionen

1. Homepage-Menü

Klicken Sie auf das



Profilfoto in der oberen linken Ecke der Homepage einzelnen Menüfunktionen ein.

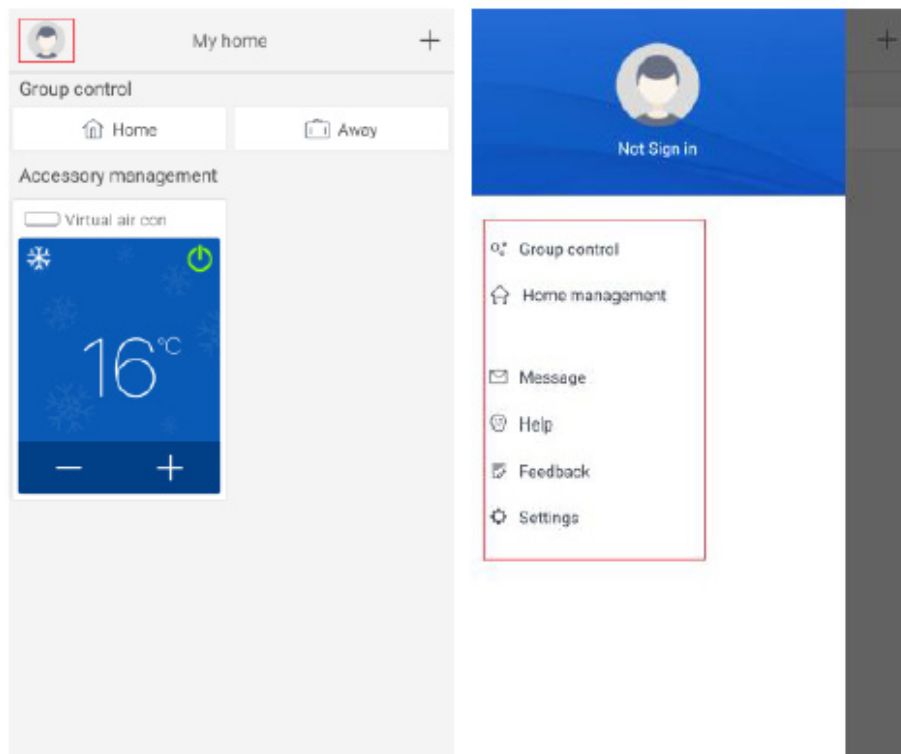

2. Group Control

Klicken sie auf Group Control, um die vorhandenen geräte verwenden zu können (beispiel: Ändern sie den gruppennamen in "hhh" und legen sie die geräte in der gruppenliste fest). Wenn diese gruppe ausgeführt wird, können sie die einstellungen für die gesamte gruppe ändern.

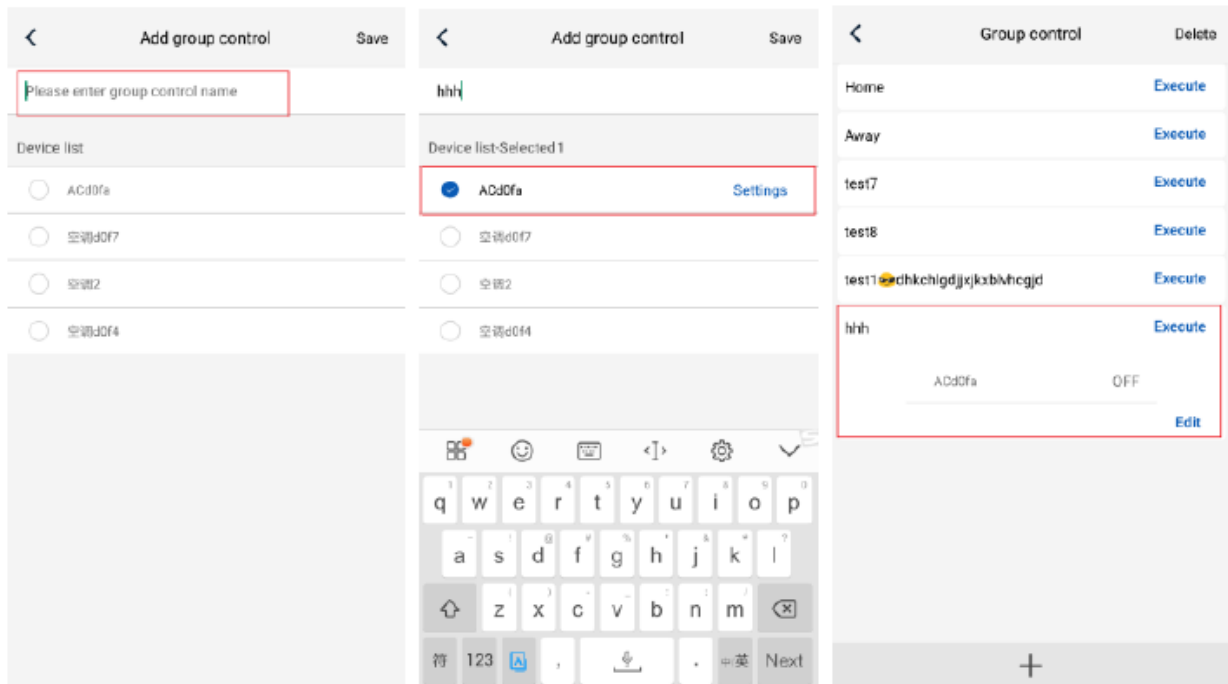

3. Home Management

Klicken Sie auf *Home Management*, um ein "familiensystem" zu erstellen oder zu verwalten. Sie können dem System der registrierten Kontofamilien neue Mitglieder hinzufügen.

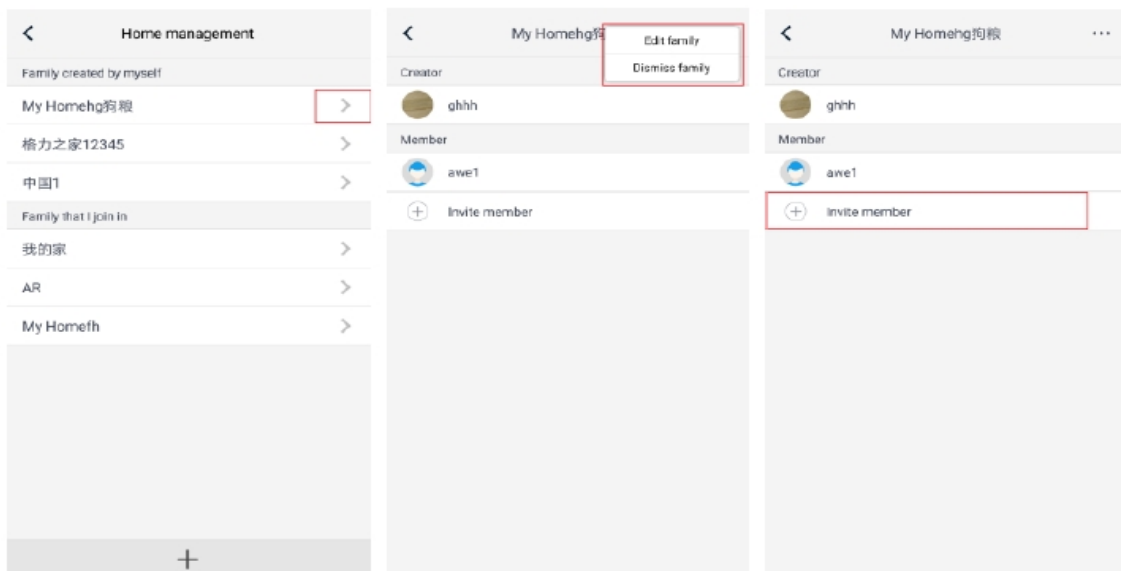

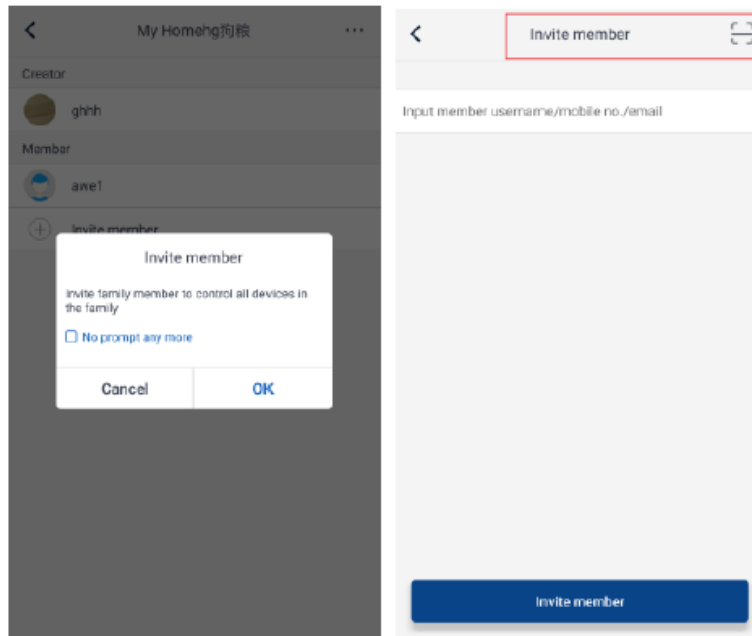

4. Unterstützung

Drücken Sie auf Hilfe, um die Anweisungen für **EWPE SMART APP** anzuzeigen.

Help			Help			Help		
Account	Appliance	Others	Account	Appliance	Others	Account	Appliance	Others
How to sign up		>	How to add appliance		>	How to feedback		>
How to log in		>	Why "Disconnected" is shown		>			
How to find back password		>	Why long distance control can not work		>			
How to change password		>						
What is family		>						
How to create family		>						
How to invite family member		>						
How edit/dismiss family		>						

5. Feedback

Klicken Sie auf Feedback, um Produktfeedback zu senden.

6. So setzen sie das WiFi-Modul der Klimaanlage zurück:

Schalten sie das gerät mit der fernbedienung aus und ziehen sie den netzstecker für mindestens 10 sekunden. Schließen sie die stromversorgung wieder an. Drücken sie nach 1 minute gleichzeitig die tasten "WiFi" und "Mode". Wenn die klimaanlage piept, wurde das WiFi-Modul korrekt zurückgesetzt. Achtung: die konfiguration erfolgt innerhalb von 2 minuten. Wenn dies nicht innerhalb von 2 minuten geschieht, wiederholen sie den rücksetzvorgang.

Analyse der häufigsten netzwerkinstallationsfehler:

Wenn die kurzstreckenprüfung nicht funktioniert, führen sie die folgenden prüfungen durch:

- Stellen sie sicher, dass die stromversorgung der klimaanlage angeschlossen ist.
- Stellen sie sicher, dass die WiFi-Funktion der klimaanlage normalerweise aktiv ist.
- Stellen sie sicher, dass das WLAN des telefons die entsprechende klimaanlage auswählt.
- Mit der fernbedienung zurücksetzen und die einstellung ab schritt 3 neu starten.

Es ist wichtig, sich daran zu erinnern, was unten aufgeführt ist.

1. Die WiFi-Funktion der klimaanlage benötigt ca. 1 minute, um zu starten
2. Die klimaanlage ist mit der Memory-Funktion ausgestattet.

Notbetrieb

Falls die Fernbedienung verloren geht oder nicht funktioniert, können Sie das Klimagerät mit einer Notbetriebstaste unter der Frontabdeckung des Innengeräts ein- und ausschalten.

In diesem Fall erfolgt der Betrieb grundsätzlich im Automatikmodus

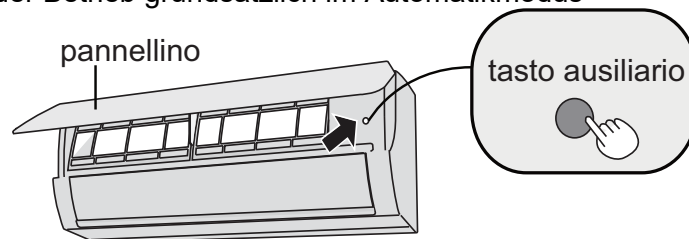

pannellino	Abdeckung
tastoausiliario	Notbetriebstaste

WARTUNG

Reinigung und Pflege

Hinweis:

Schalten Sie das Klimagerät aus und trennen Sie es vom Stromnetz, bevor Sie Reinigungs- oder Wartungsarbeiten daran ausführen.

Reinigung des Innengeräts von außen

Verwenden Sie zur Reinigung des Gerätgehäuses ein weiches, feuchtes Tuch.

Verwenden Sie kein heißes Wasser, Lösungsmittel oder andere aggressive chemische Verbindungen, Talkpuder und Bürsten. Sie können die Oberfläche beschädigen oder die Farbe des Gehäuses verändern.

Entfernen Sie Flecken mit lauwarmem Wasser und etwas neutralem Reinigungsmittel.

Schütten Sie kein Wasser auf das Klimagerät, um es zu reinigen. Dadurch können innen liegende Bauteile beschädigt und ein Kurzschluss verursacht werden.

Hinweis: Nehmen Sie zur Reinigung nicht die Abdeckung ab.

Reinigung der Filter

Öffnen der Abdeckung.

Klappen Sie die Frontabdeckung des Innengeräts wie in der Abbildung gezeigt hoch.



Ausbau der Filter

Bauen Sie die Filter aus, indem Sie sie in einer Ecke unten abheben und dann nach unten ziehen (siehe die Abbildung).

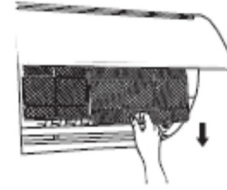

Reinigung der Filter

- Reinigen Sie die Filter mit einem Staubsauger.
- Falls sie sehr stark verschmutzt sind, können Sie die Filter mit lauwarmem Wasser (max. 45 °C) auswaschen und dann an einem luftigen, schattigen Ort trocknen lassen.

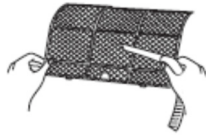

Einbau neuer Filter

Setzen Sie die Filter in ihre Aufnahmen ein und schließen Sie dann gewissenhaft die Frontabdeckung.



Hinweis:

- Die Filter müssen alle drei Monate bzw. im Fall einer sehr staubigen Raumumgebung auch häufiger gereinigt werden.

ACHTUNG!

Achten Sie darauf, dass Sie bei ausgebauten Filtern nicht den lamellenbesetzten Wärmeaustauscher berühren. Es besteht Verletzungsgefahr durch Abschürfungen oder Schnitte.

- Trocknen Sie die Filter nicht mit einem Föhn, sie können sich dadurch verformen.

Überprüfungen vor dem Gebrauch

1. Vergewissern Sie sich, dass Luftansaug- und -ausblasöffnung nicht verdeckt oder zugesetzt sind.
2. Stellen Sie sicher, dass Ein/Aus-Schalter, Stecker und Steckdose in einem einwandfreien Zustand sind.
3. Prüfen Sie, ob die Filter verschmutzt sind.
4. Prüfen Sie, ob die Halterung des Außengeräts beschädigt oder korrodiert ist. Kontaktieren Sie in diesem Fall den Kundendienst.
5. Vergewissern Sie sich, dass die Leitungen nicht beschädigt sind.

Überprüfungen nach dem Gebrauch

1. Trennen Sie das Gerät von der Stromversorgung.
2. Reinigen Sie die Filter und die Abdeckung des Innengeräts.
3. Prüfen Sie, ob die Halterung des Außengeräts beschädigt oder korrodiert ist. Kontaktieren Sie in diesem Fall den Kundendienst.

FEHLERSUCHE

Mögliche Funktionsstörungen und deren Behebung

ACHTUNG

Versuchen Sie nicht, das Gerät selbst zu reparieren. Ein nicht korrekt ausgeführter Eingriff kann einen elektrischen Schlag oder einen Brand verursachen. Kontaktieren Sie daher unbedingt den technischen Kundendienst in Ihrer Nähe, nachdem Sie das Gerät von der Stromversorgung getrennt haben.

Bevor Sie den Kundendienst kontaktieren, kontrollieren Sie folgende Punkte:

Störung	Überprüfung	Abhilfe
Die Inneneinheit empfängt kein Signal von der Fernbedienung oder die Fernbedienung funktioniert scheinbar nicht.	Sind starke elektrische Störungen vorhanden (z. B. elektrostatische Aufladung, stabile Spannung)?	Ziehen Sie den Stecker aus der Steckdose. Stecken Sie den Stecker nach ca. 3 Minuten wieder ein und schalten Sie das Gerät erneut ein.
	Befindet sich die Fernbedienung innerhalb des zulässigen Abstands für den Signalempfang? Sind Hindernisse vorhanden?	Der maximale Abstand für den Empfang des Signals beträgt 8 m, bei einem größeren Abstand funktioniert die Betätigung mit der Fernbedienung nicht. Entfernen Sie die Hindernisse.
	Ist die Fernbedienung auf den Empfänger gerichtet?	Richten Sie die Fernbedienung auf den Empfänger des Innengeräts.
	Ist die Empfindlichkeit der Fernbedienung zu niedrig? Ist die Displayanzeige unscharf oder verlöscht?	Überprüfen Sie die Batterien. Ersetzen Sie die Batterien, falls sie fast entladen sind.
	Werden bei der Betätigung der Fernbedienung keine Symbole angezeigt?	Prüfen Sie, ob die Fernbedienung beschädigt ist. In diesem Fall muss sie ersetzt werden.
	Befindet sich eine Leuchtstofflampe im Raum?	Halten Sie die Fernbedienung neben das Innengerät. Schalten Sie die Leuchtstofflampe aus und wiederholen Sie den Bedienbefehl.
Kein Luftstrom am Innengerät	Sind Luftaustritt oder Lufteintritt des Innengeräts verdeckt?	Entfernen Sie die Hindernisse.
	Hat die Raumtemperatur in der Betriebsart Heizen die Solltemperatur erreicht?	Sobald die Solltemperatur erreicht ist, bläst die Inneneinheit keine Luft mehr aus.
	Wurde die Betriebsart Heizen erst vor kurzem aktiviert?	Um das Einblasen von Kaltluft in den Raum zu vermeiden, beginnt das Innengerät erst nach einer Verzögerung von einigen Minuten mit dem Ausblasen (normale Betriebsfunktion).
Das Klimagerät funktioniert nicht.	Ist der Strom ausgefallen?	Warten Sie, bis die Stromversorgung zurückkehrt.
	Hat sich der Stecker gelockert?	Setzen Sie den Stecker einwandfrei in die Steckdose ein.
	Hat der Schutzschalter ausgelöst oder ist die Schmelzsicherung durchgebrannt?	Lassen Sie den Schutzschalter oder die Sicherung von einem Elektriker austauschen.
	Ist das Kabel defekt?	Lassen Sie das Kabel von einem Elektriker austauschen.
	Läuft das Gerät direkt nach einer Abschaltung wieder an?	Warten Sie 3 Minuten und schalten Sie das Gerät dann erneut ein.
	Ist die Einstellung der Funktion auf der Fernbedienung korrekt?	Stellen Sie die Funktion neu ein.
An der Ausblasöffnung des Innengeräts tritt Wassernebel aus.	Hohe Raumtemperatur und Luftfeuchte?	Die Luft im Raum kühlt sehr schnell ab. Warten Sie, bis Raumtemperatur und Luftfeuchte gesunken sind. Danach entsteht kein Wassernebel mehr.
Die Solltemperatur lässt sich nicht regulieren.	Läuft das Gerät im Automatikmodus?	Im Automatikmodus ist es nicht möglich, die Temperatur einzustellen. Wechseln Sie die Betriebsart, wenn Sie die Temperatur einstellen möchten.
	Liegt die gewünschte Temperatur außerhalb des einstellbaren Temperaturbereichs?	Einstellbarer Temperaturbereich: 16 - 30 °C.

Es ist kein einwandfreier Heiz- oder Kühlbetrieb möglich.	Ist die Spannung zu niedrig?	Warten Sie, bis sich die Spannung wieder normalisiert hat.
	Filter verschmutzt?	Reinigen Sie den Filter.
	Liegt die eingestellte Solltemperatur im zulässigen Bereich?	Stellen Sie die Temperatur im zulässigen Bereich ein.
	Sind die Türen und Fenster geöffnet?	Schließen Sie die Türen und Fenster.
Es verbreiten sich unangenehme Gerüche.	Sind entsprechende Geruchsquellen vorhanden (z. B. Möbel, Zigarettenrauch)?	Beseitigen Sie die Quelle für Gerüche. Reinigen Sie den Filter.
Das Klimagerät schaltet sich plötzlich ein.	Sind elektromagnetische Störungen vorhanden (z. B. Gewitter, Wifi-Geräte usw.)?	Trennen Sie das Gerät von der Stromversorgung und schließen Sie es anschließend wieder an. Schalten Sie das Gerät erneut ein.
Am Außengerät entsteht Dampf.	Ist die Betriebsart Heizen aktiviert?	Während des Abtauvorgangs in der Betriebsart Heizen ist es normal, dass Dampf entsteht.
Geräusch von fließendem Wasser	Wurde das Klimagerät vor kurzem ein- oder ausgeschaltet?	Das Geräusch wird von dem durch das Gerät strömenden Kältemittel erzeugt (eine normale Betriebsfunktion).
Knackende oder blubbernde Geräusche	Wurde das Klimagerät vor kurzem ein- oder ausgeschaltet?	Das Geräusch wird von Reibungskräften verursacht, die bei der Ausdehnung bzw. beim Zusammenziehen der Abdeckung oder anderer Komponenten in Folge der Temperaturänderung einwirken.

Fehlersuche

Fehlercode

Im Fall einer Störung blinkt die Temperaturanzeige des Innengeräts und zeigt den betreffenden Fehlercode an. In der folgenden Liste sind alle Fehlercodes aufgeführt.

Fehlercode	Funktionsstörungen und Abhilfe
E5	Das Problem kann durch Ausschalten und erneutes Einschalten des Geräts behoben werden. Wenden Sie sich andernfalls zwecks Kundendienst an einen Fachbetrieb für Klimageräte.
E6	Das Problem kann durch Ausschalten und erneutes Einschalten des Geräts behoben werden. Wenden Sie sich andernfalls zwecks Kundendienst an einen Fachbetrieb für Klimageräte.
E8	Das Problem kann durch Ausschalten und erneutes Einschalten des Geräts behoben werden. Wenden Sie sich andernfalls zwecks Kundendienst an einen Fachbetrieb für Klimageräte.
U8	Das Problem kann durch Ausschalten und erneutes Einschalten des Geräts behoben werden. Wenden Sie sich andernfalls zwecks Kundendienst an einen Fachbetrieb für Klimageräte.
H6	Das Problem kann durch Ausschalten und erneutes Einschalten des Geräts behoben werden. Wenden Sie sich andernfalls zwecks Kundendienst an einen Fachbetrieb für Klimageräte.

F0	Wenden Sie sich zwecks technischer Kundendienstleistungen an einen Fachbetrieb für Klimageräte.
C5	Wenden Sie sich zwecks technischer Kundendienstleistungen an einen Fachbetrieb für Klimageräte.
F1	Wenden Sie sich zwecks technischer Kundendienstleistungen an einen Fachbetrieb für Klimageräte.
F2	Wenden Sie sich zwecks technischer Kundendienstleistungen an einen Fachbetrieb für Klimageräte.
H3	Das Problem kann durch Ausschalten und erneutes Einschalten des Geräts behoben werden. Wenden Sie sich andernfalls zwecks Kundendienst an einen Fachbetrieb für Klimageräte.

Hinweis: Wenden Sie sich zwecks Kundendienst an eine Fachkraft, falls sonstige Fehlercodes angezeigt werden.

Hinweis

Wenn eine der folgenden Störungen eintritt, müssen Sie das Klimagerät sofort ausschalten und vom Stromnetz trennen. Kontaktieren Sie dann den technischen Kundendienst in Ihrer Nähe.

- Das Anschlusskabel ist stark erwärmt oder beschädigt.
- Das Gerät erzeugt während des Betriebs ein anormales Geräusch.
- Der FI-Schutzschalter löst häufig aus.
- Das Klimagerät riecht verbrannt.
- Am Innengerät tritt Flüssigkeit aus.
- Versuchen Sie nicht, das Klimagerät selbst zu reparieren oder wieder anzubringen.
- Beim Betrieb eines technisch nicht einwandfreien oder nicht korrekt installierten Klimageräts besteht die Gefahr von Funktionsstörungen bzw. eines elektrischen Schlags oder Brandes.

INSTALLATIONSANLEITUNG

Anschlussschema und Mindestabstände

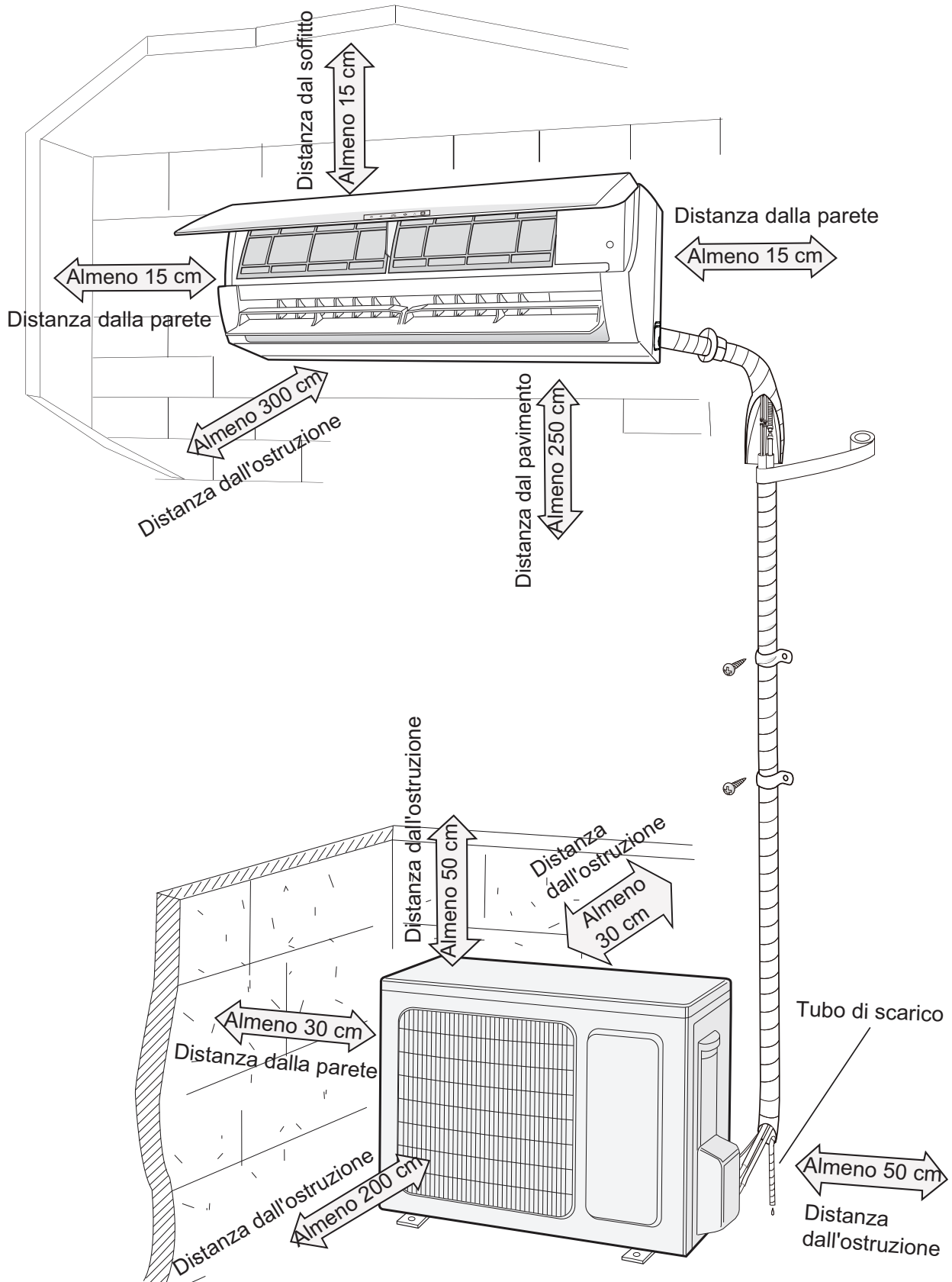

Distanza dal soffitto	Abstand zur Decke
Almeno 15 cm	Mindestens 15 cm
Distanza dalla parete	Abstand zur Wand
Almeno 15 cm	Mindestens 15 cm
Distanza dalla parete	Abstand zur Wand
Almeno 15 cm	Mindestens 15 cm
Distanza dall'ostruzione	Abstand zum Hindernis
Almeno 300 cm	Mindestens 300 cm
Distanza dal pavimento	Abstand zum Fußboden

Almeno 250 cm	Mindestens 250 cm
Distanzadall'ostruzione	Abstand zum Hindernis
Almeno 50 cm	Mindestens 50 cm
Distanzadall'ostruzione	Abstand zum Hindernis
Almeno 30 cm	Mindestens 30 cm
Distanzadall'aparete	Abstand zur Wand
Almeno 30 cm	Mindestens 30 cm
Distanzadall'ostruzione	Abstand zum Hindernis
Almeno 200 cm	Mindestens 200 cm
Tubo di scarico	Ablaufschlauch
Distanzadall'ostruzione	Abstand zum Hindernis
Almeno 50 cm	Mindestens 50 cm

HINWEISE ZUR INSTALLATION

ACHTUNG: Sorgen Sie vor jedem Eingriff dafür, dass die Stromversorgung ausgeschaltet wird.

ACHTUNG: Tragen Sie bei Eingriffen am Gerät die vorgeschriebene persönliche Schutzausrüstung.

ACHTUNG: Das Gerät muss entsprechend den geltenden gesetzlichen Vorschriften zu Hausinstallationen eingebaut und angeschlossen werden.

ACHTUNG: Die elektrischen Anschlüsse und die Installation des Geräts müssen von einer Person ausgeführt werden, welche die fachliche Eignung für die Installation, Änderung, Erweiterung und Wartung derartiger Anlagen besitzt und in der Lage ist, die Sicherheit und Funktionsweise der Anlage zu überprüfen.

ACHTUNG: Installieren Sie ein Schaltgerät, einen Hauptschalter oder einen Stecker, mit dem das Gerät allpolig vom Stromnetz getrennt werden kann.

ACHTUNG: Verwenden Sie für die Verbindung zwischen den Einheiten nur geglühtes und desoxidiertes Kupferrohr zur Konditionierung und Kühlung und isoliert mit expandiertem Polyethylen von min. 8 mm.

Im Folgenden sind die grundlegenden Anforderungen für eine korrekte Installation der Geräte aufgeführt. Es liegt in der Verantwortung des Anlagenerrichters, sämtliche Arbeiten sachgerecht entsprechend den jeweiligen Anforderungen auszuführen.

Installieren Sie das Gerät nicht in Räumen, in denen entzündliche Gase oder stark saure bzw. alkalische Substanzen vorhanden sind, da diese die Wärmeaustauscher aus Kupfer und Aluminium sowie innen liegende Komponenten aus Kunststoff irreparabel schädigen können.

Installieren Sie das Gerät nicht in Werkstätten oder Küchen, in denen sich Öl- oder Fettdämpfe zusammen mit der aufbereiteten Luft auf den Wärmetauschern niederschlagen, die Leistung mindern oder innen liegende Komponenten aus Kunststoff beschädigen können.

Wahl des Aufstellungsorts

Grundlegende Anforderungen	Innengerät
<p>Installieren Sie das Gerät aufgrund möglicher Störungen nicht an folgenden Orten: Orte mit starken Wärmequellen, Dämpfen, entzündlichen oder explosiven Gasen.</p> <ol style="list-style-type: none"> 1. Orte mit Hochfrequenzgeräten (z. B. Schweißgeräte, medizinische Apparaturen). 2. Orte in Meeresnähe. 3. Orte mit Ölnebeln oder Dämpfen. 4. Orte mit schwefeligen Gasen. 5. Sonstige Orte mit speziellen Einsatzbedingungen. <p>Gebrauchen Sie das Gerät nicht in direkter Nähe von Waschküchen, Bädern, Duschen oder Swimming-Pools.</p>	<ol style="list-style-type: none"> 1. In der Nähe der Luftansaug- und -ausblasöffnung dürfen sich keine Hindernisse befinden. 2. Wählen Sie einen Ort, an dem das Kondenswasser leicht ablaufen kann, ohne die Nachbarschaft zu stören. 3. Wählen Sie für den Anschluss des Außengeräts einen gut zugänglichen Ort in der Nähe einer elektrischen Steckdose. 4. Wählen Sie eine Position außerhalb der Reichweite von Kindern. 5. Die Wand am Aufstellungsort muss das Gewicht des Innengeräts tragen können, ohne die Übertragung von Schall und Vibrationen zu verstärken. 6. Das Gerät muss in mindestens 2,5 m Höhe über dem Fußboden installiert werden. 7. Installieren Sie das Innengerät nicht direkt über einem elektrischen Gerät. 8. Halten Sie möglichst einen gewissen Abstand zu Leuchtstofflampen ein.
Außengerät	<ol style="list-style-type: none"> 1. Wählen Sie eine Position, in der das Geräusch und der Abluftstrom des Außengeräts nicht die Nachbarn stört. 2. Der Aufstellungsort muss trocken und luftig sein; das Außengerät darf keiner direkten Sonneneinstrahlung oder starkem Wind ausgesetzt sein. 3. Die Wand am Aufstellungsort muss das Gewicht des Außengeräts tragen können. 4. Vergewissern Sie sich, dass die Installation die im Anschlussplan angegebenen Anforderungen bezüglich der Mindestabstände erfüllt. 5. Wählen Sie eine Position außerhalb der Reichweite von Kindern und in ausreichendem Abstand zu Haustieren und Pflanzen. Errichten Sie, falls dies nicht möglich ist, einen Schutzzaun.

Anforderungen an den Stromanschluss

Sicherheitsvorschriften

1. Halten Sie bei der Installation des Geräts die einschlägigen Sicherheitsvorschriften für elektrische Anlagen ein.
2. Verwenden Sie einen Stromkreis und einen Hauptschalter, die den einschlägigen Sicherheitsvorschriften entsprechen.
3. Vergewissern Sie sich, dass die Stromversorgung auf die Anforderungen des Klimageräts abgestimmt ist. Eine instabile Stromversorgung oder eine fehlerhafte Verkabelung können Störungen verursachen. Installieren Sie geeignete Anschlusskabel, bevor Sie das Klimagerät in Betrieb nehmen.
4. Schließen Sie Phasenleiter, Nullleiter und Erdung direkt in der elektrischen Steckdose an.
5. Vergewissern Sie sich, dass Sie immer erst die Stromversorgung unterbrechen, bevor Sie Arbeiten am Stromkreis und an den Sicherheitseinrichtungen ausführen. Stellen Sie bei Modellen mit Netzstecker sicher, dass der Stecker nach der Installation bequem zugänglich ist.
6. Schließen Sie die Stromversorgung erst an, nachdem der Einbau des Geräts abgeschlossen ist.
7. Schalten Sie das Gerät nicht ein, wenn das Kabel oder der Stecker beschädigt sind. Ein schadhafte Netzkabel muss vom Hersteller, dem Verkäufer oder einem Elektrofachmann ausgetauscht werden, um jedes Risiko zu vermeiden.
8. Da die Temperatur des Kältemittelkreislaufs sehr hoch ist, muss das Anschlusskabel in ausreichendem Abstand zum Kupferrohr verlaufen.
9. Das Gerät muss entsprechend den geltenden Bestimmungen über Elektroinstallationen installiert werden.

10. Die Installation muss entsprechend den einschlägigen Vorschriften von einer Fachperson vorgenommen werden.



Das Gerät ist mit leicht entflammarem Kältemittel R32 befüllt. Durch unsachgemäße Behandlung des betreffenden Gases können Menschen und Materialien schwer beschädigt werden. Weitere Details zu diesem Kältemittel finden Sie am Anfang dieser Anleitung.

Erdung

1. Das Klimagerät ist ein elektrisches Haushaltsgerät der Klasse I. Es muss von einem Elektrofachmann fachgerecht mit einer Erdung angeschlossen werden. Vergewissern Sie sich, dass das Gerät vorschriftsgemäß geerdet ist, da andernfalls die Gefahr eines elektrischen Schlags besteht.
2. Das gelb-grüne Kabel des Klimageräts und das Erdungskabel dürfen nicht für andere Zwecke als zur Erdung verwendet werden.
3. Der Erdungswiderstand muss den Sicherheitsvorschriften des Anwenderlands über Elektroinstallationen entsprechen.
4. Das Gerät muss so positioniert sein, dass der Netzstecker einwandfrei zugänglich ist.
5. In den Stromanschluss muss ein allpoliger Trennschalter mit einem Kontaktabstand von mindestens 3 mm eingesetzt sein.

INSTALLATION

Installation des Innengeräts

Wählen Sie die Position für die Aufstellung des Geräts entsprechend dem Grundriss des Raums, eventuellen architektonischen Barrieren und den Kundenwünschen. Vergewissern Sie sich, dass das Gerät in der vorgesehenen Einbauposition für Wartungsarbeiten und die Reinigung der Filter zugänglich ist. Verwenden Sie die Wandhalterung als Bohrschablone, um die exakte Position von Spreizdübeln und Wandöffnung zu bestimmen und anzudeuten. Das Kunststoffgehäuse besitzt Vorstanzungen, die bei Bedarf entfernt werden können, um die Durchführung von Kältemittelleitungen und Stromkabeln zu ermöglichen. Während des Betriebs im Kühl- oder Entfeuchten-Modus kondensiert die Luftfeuchte am Wärmetauscherregister des Innengeräts, wird in der Abtropfschale aufgefangen und dann durch den entsprechenden Gummischlauch abgeleitet. Der Schlauch muss an eine Leitung mit geeignetem Gefälle angeschlossen werden, die keine starken Krümmungen und kein Siphon aufweist und deren Ende nicht in Wasser eingetaucht ist.

Schritt 2: Anbringen der Wandhalterung

1. Pressen Sie die Halterungsplatte gegen die Wand, richten Sie sie mit der Wasserwaage waagrecht aus und zeichnen Sie die Löcher für die Schraubendübel an der Wand an.
2. Bohren Sie die Löcher für die Dübel mit einer Schlagbohrmaschine in die Wand (der Bohrer muss den Durchmesser des Kunststoffdübels haben) und setzen Sie dann die Dübel in die Löcher.
3. Befestigen Sie die Wandhalterung mit Blechschrauben (ST4.2X25TA) an der Wand. Überprüfen Sie anschließend den Festsitz, indem Sie an der Halterung ziehen. Wenn der Kunststoffdübel locker sitzt, müssen Sie mit der Bohrmaschine in direkter Nähe ein neues Loch bohren.

Schritt 3: Bohren der Wandöffnung zur Leitungsdurchführung

Wählen Sie die Position für die Leitungsdurchführung entsprechend der Richtung der abgehenden Leitung. Die Leitungsdurchführung muss knapp unterhalb der Wandhalterung an der Wand angeordnet sein; siehe hierzu die folgenden Abbildungen.

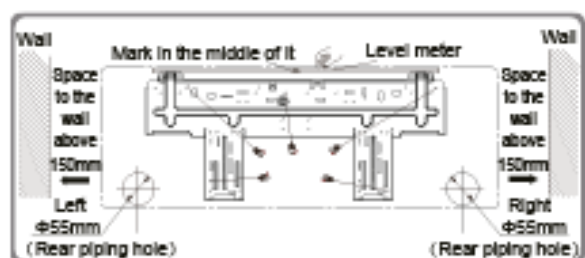
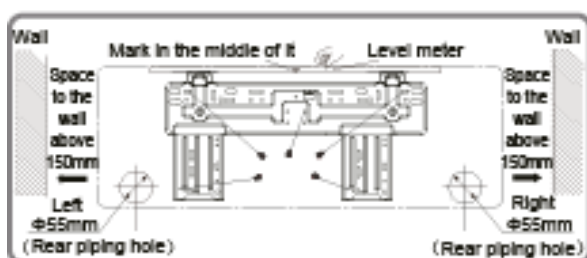

Wall	Wand
Space to the wall above 150mm	Abstand zur Wand mehr als 150 mm
Mark in the middle of it	Die Mitte markieren
Level meter	Wasserwaage
Left $\Phi 55$ mm	Links $\Phi 55$ mm
(Rear piping hole)	(Hintere Rohrdurchführung)
Right $\Phi 55$ mm	Rechts $\Phi 55$ mm
Left $\Phi 70$ mm	Links $\Phi 70$ mm
Right $\Phi 70$ mm	Rechts $\Phi 70$ mm

Bohren Sie die Wandöffnung zur Leitungsdurchführung mit einem Durchmesser $\Phi 55$ oder 70 mm auf der gewünschten Austrittsseite. Für eine korrekte Ableitung muss die Wandöffnung in einem Winkel von $5 - 10^\circ$ leicht nach unten und außen geneigt sein.

Hinweis:

- Verhindern Sie das Eindringen von Staub und beachten Sie die Sicherheitsvorschriften für das Bohren von Wandöffnungen.
- Die Spreizdübel aus Kunststoff sind nicht im Lieferumfang enthalten, sondern müssen vor Ort beschafft werden.

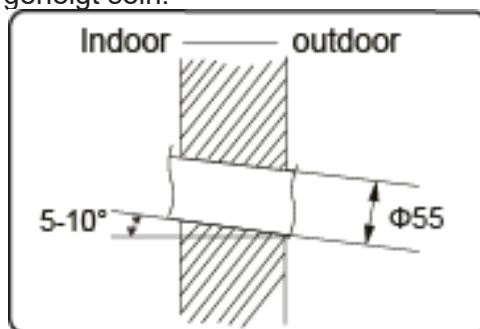

Interno	Innen
Esterno	Außen

Schritt 4: Abgehende Leitung

Die Leitung kann in verschiedenen Richtungen vom Gerät abgehen: nach rechts, hinten rechts, links oder hinten links.

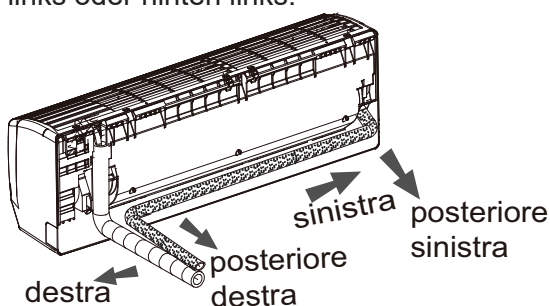

destra	Rechts
posterioredestra	Hinten rechts
sinistra	Links
posteriore sinistra	Hinten links

Bohren Sie nach der Wahl der Richtung (links oder rechts) unten das entsprechende Loch in der Wand



destra	Rechts
foro da praticare	Zu bohrende Wandöffnung
sinistra	Links

Schritt 5: Leitungsanschluss des Innengeräts

Setzen Sie die Rohrkupplung in die Aufweitung des Rohrendes ein.

Ziehen Sie die Überwurfmutter von Hand fest.

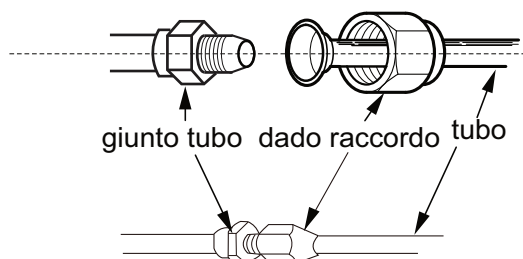

giunto	Rohr-
tubo	kupplung
dado	Überwurf-
raccordo	mutter

Stellen Sie das Anzugsmoment entsprechend der folgenden Tabelle ein. Setzen Sie den Maulschlüssel an die Rohrkupplung und den Drehmomentschlüssel an die Überwurfmutter an. Ziehen Sie die Mutter mit dem Schlüssel fest.

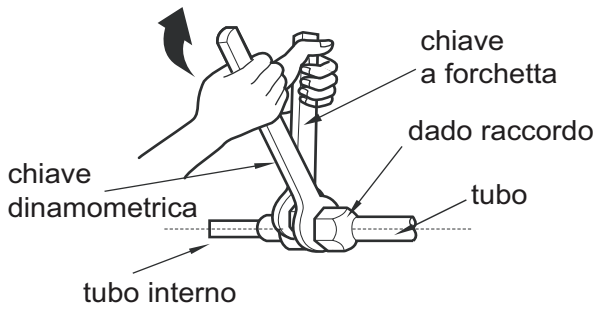

chiave a forchetta	Maulschlüssel
chiavedinamometrica	Drehmomentschlüssel
tubointerno	Innenrohr
dadoraccordo	Überwurfmutter
tubo	Rohr

Durchmesser der Sechskantmutter	Anzugsmoment (Nm)
$\Phi 6$	15-20
$\Phi 9,52$	30-40
$\Phi 12$	45-55
$\Phi 16$	60-65
$\Phi 19$	70-75

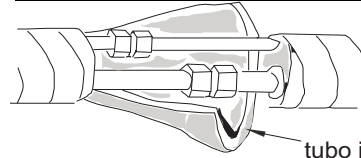

tuboisolante	Isolierschlauch
--------------	-----------------

Umwickeln Sie das Innenrohr und die Kupplung der Verbindungsleitung mit dem Isolierschlauch und dann mit Klebeband.

Schritt 6: Installation des Kondenswasser-Ablaufschlauchs

Schließen Sie den Ablaufschlauch an den Kondensatschlauch des Innengeräts an.

Umwickeln Sie die Verbindungsstelle mit Klebeband.

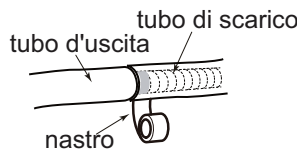

tuboisolante	Isolierschlauch
tubo di uscita	Abgehende Leitung
tubo di scarico	Ablaufschlauch
nastro	Klebeband

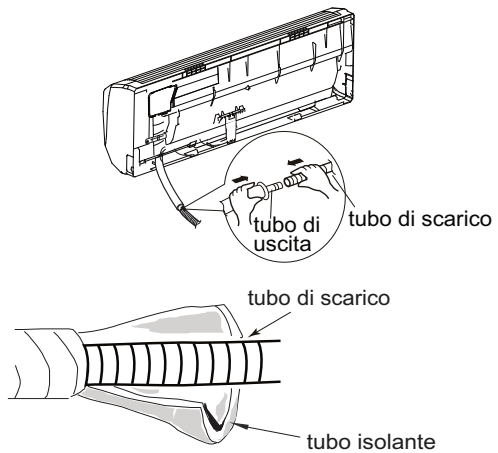

Hinweis:

- Wickeln Sie den Isolierschlauch auch um den Kondensatschlauch, um Kondenswasserbildung zu verhindern.
- Die Spreizdübel aus Kunststoff sind nicht im Lieferumfang enthalten.

Schritt 7: Stromanschluss des Innengeräts

1. Öffnen Sie die Abdeckung und schrauben Sie die Befestigungsschraube des Klemmenkastendeckels heraus.

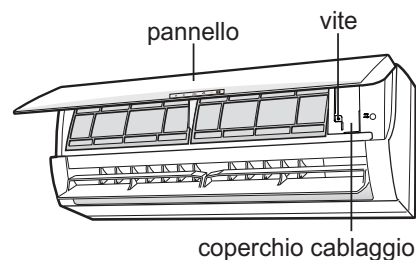

2. Ziehen Sie das Verbindungskabel zwischen Innengerät und Außengerät durch die hintere Öffnung in den Klemmenkasten ein. Ziehen Sie es dann an der Vorderseite heraus.



pannello	Abdeckung
----------	-----------

vite	Schraube
coperchiocablaggio	Deckel des Klemmenkastens
foro di passaggio	Kabeldurchführung
cavo	Kabel
cavo di alimentazione	Anschlusskabel

3. Entfernen Sie den Kabelclip und schließen Sie das Netzanschlusskabel entsprechend den Farben an die Klemmenleiste an. Ziehen Sie die Schraube fest und fixieren Sie das Anschlusskabel mit dem Clip.

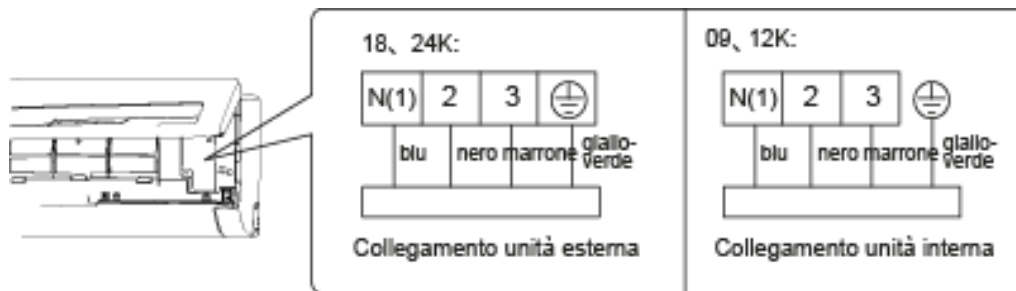

blu	Blau
nero	Schwarz
marrone	Braun
giallo-verde	Gelb-Grün
Collegamentounitàesterna	Anschluss des Außengeräts

4. Bringen Sie den Deckel wieder am Klemmenkasten an und ziehen Sie die Schraube fest.
5. Schließen Sie die Abdeckung.

Hinweis:

- Sämtliche Kabel müssen wie im elektrischen Schaltplan des Geräts angeschlossen werden. Der Anschluss sämtlicher Kabel von Innengerät und Außengerät muss von einem Elektrofachmann ausgeführt werden.
- Kontaktieren Sie den Lieferanten, falls das Anschlusskabel nicht lang genug ist, und besorgen Sie ein neues Kabel. Führen Sie keine Kabelverlängerungen aus.
- Bei Klimageräten mit Netzstecker muss sich der Stecker nach Abschluss der Installation in einer gut zugänglichen Position befinden.
- Klimageräte ohne Stecker müssen über einen Leitungsschutzschalter angeschlossen werden. Der Leitungsschutzschalter muss allpolig trennend mit einem Kontaktabstand von mehr als 3 mm ausgeführt sein.

Schritt 8: Umwickeln der Leitungen

1. Umwickeln Sie die Verbindungsleitung, das Anschlusskabel und den Ablaufschlauch mit Isolierband.

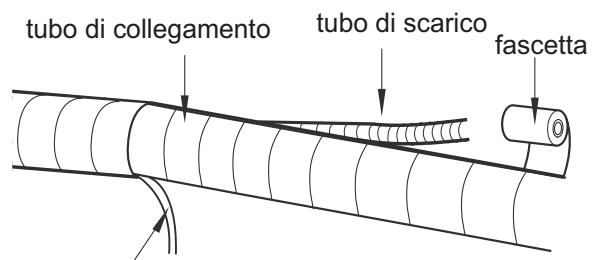
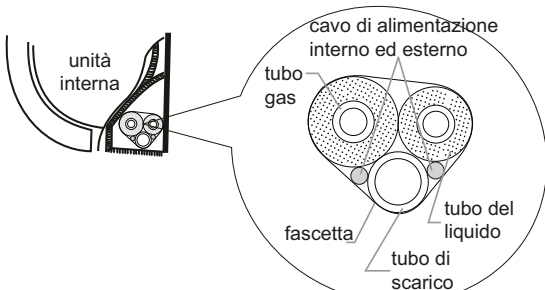

cavo di alimentazione interno

tubo di collegamento	Verbindungsleitung
tubo di scarico	Ablaufschlauch
fascetta	Isolierband
cavo di alimentazione interno	Anschlusskabel innen

unità interna	Innengerät
cavo di alimentazione interno ed esterno	Anschlusskabel innen und außen
tubo gas	Leitung Kältemittelgas
fascetta	Isolierband
tubo di scarico	Ablaufschlauch
tubo del liquido	Leitung flüssiges Kältemittel

3. Umwickeln Sie das Leitungsband gleichmäßig.

4. Die Leitungen für flüssiges und gasförmiges Kältemittel werden zum Schluss separat umwickelt.

2. Lassen Sie einen Abschnitt von Ablaufschlauch und Anschlusskabel für den Anschluss frei und setzen Sie das Umwickeln dahinter fort. Trennen Sie ab einem bestimmten Punkt des Wickelvorgangs das Kabel des Innengeräts und dann den Ablaufschlauch vom Bündel.

Hinweis:

Das Anschlusskabel und das Steuerkabel dürfen nicht umwickelt oder aufgerollt werden. Der Ablaufschlauch wird nur im unteren Abschnitt umwickelt.

Schritt 9: Aufhängen des Innengeräts

1. Setzen Sie die umwickelten Leitungen in das Rohrstück in der Wand ein und schieben Sie sie durch die Wandöffnung.
2. Hängen Sie das Innengerät in die Wandhalterung ein.
3. Füllen Sie den Bereich zwischen Leitungen und Wandöffnung mit Dichtmittel.
4. Befestigen Sie das Rohrstück an der Wand.
5. Vergewissern Sie sich, dass die Inneneinheit stabil befestigt ist und einwandfrei an der Wand anliegt.

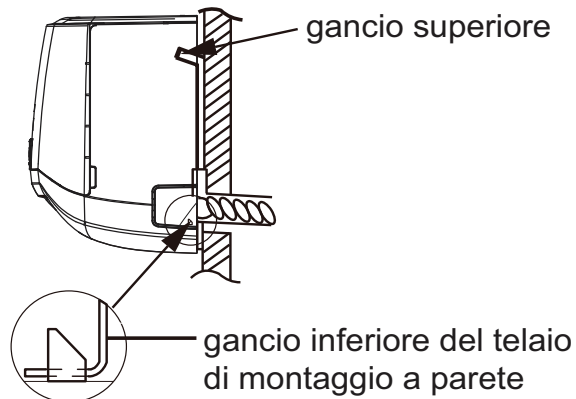
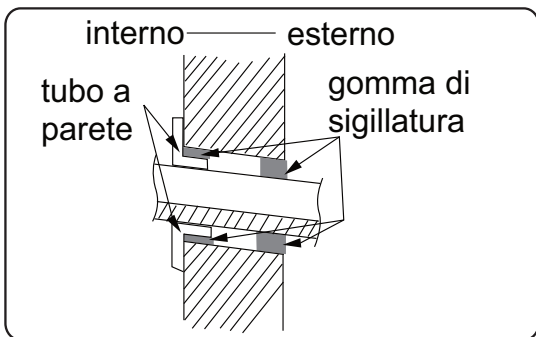

interno	Innen
esterno	Außen
tubo a parete	Rohrstück
gomma di sigillatura	Gummidichtung
ganciosuperiore	Oberer Haken
gancio inferiore del telaio di montaggio a parete	Unterer Haken der Wandhalterung

Hinweis:

- Biegen Sie den Ablaufschlauch nicht zu stark, um ihn nicht zu verengen.

Installation des Außengeräts

Schritt 1: Befestigung der Halterung des Außengeräts

1. Wählen Sie die Einbauposition für das Gerät entsprechend der Gebäudestruktur.
2. Befestigen Sie die Halterung des Außengeräts mit Spreizschrauben in der gewünschten Position.

Hinweis:

- Halten Sie bei der Installation des Außengeräts die vorgeschriebenen Unfallverhütungsvorschriften ein.
- Vergewissern Sie sich, dass die Wand des Gebäudes mindestens das Vierfache des Gerätegewichts tragen kann.
- Das Außengerät muss mindestens 3 cm über dem Boden angeordnet werden, um den Ablaufanschluss installieren zu können.
- Für Geräte mit einer Kälteleistung von 2.300 - 5.000 W sind 6 Spreizschrauben erforderlich. Für Geräte mit einer Kälteleistung von 6.000 - 8.000 W sind 8 Spreizschrauben erforderlich. Für Geräte mit einer Kälteleistung von 10.000 - 16.000 W sind 10 Spreizschrauben erforderlich.

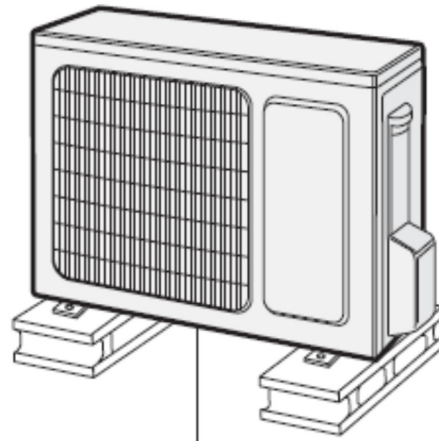

Mindestens 3 cm über dem Boden

Schritt 2: Installation des Ablaufanschlusses

1. Befestigen Sie den Ablaufanschluss in der Bohrung des Gehäuses, siehe die nachstehende Abbildung.
2. Schließen Sie den Ablaufschlauch an die Ablauföffnung an.

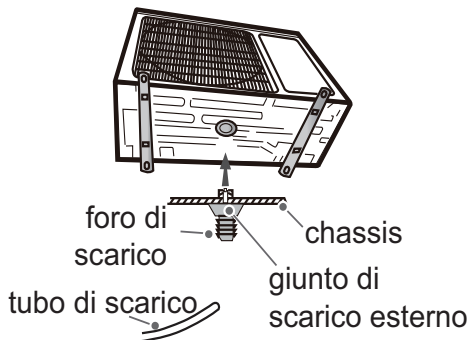

Schritt 3: Befestigung des Außengeräts

1. Setzen Sie das Außengerät an die Halterung an.
2. Befestigen Sie die Bohrungen in den Stützfüßen des Außengeräts mit Schrauben.

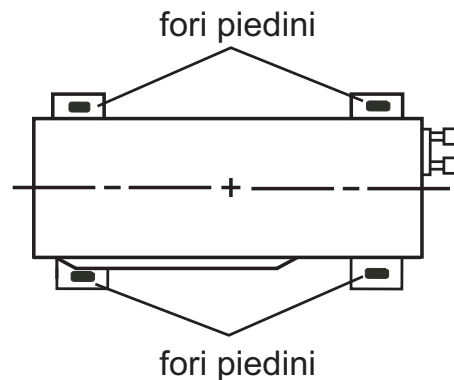

foro di scarico	Ablauföffnung
tubo di scarico	Ablaufschlauch
chassis	Gehäuse
giunto di scarico esterno	Ablaufanschluss außen
foripiedini	Bohrungen der Stützfüße

Schritt 4: Verbinden der Leitungen von Innen- und Außengerät

1. Entfernen Sie die Schraube am rechten Griff des Außengeräts und nehmen Sie den Griff ab.
3. Ziehen Sie die Überwurfmutter von Hand fest.

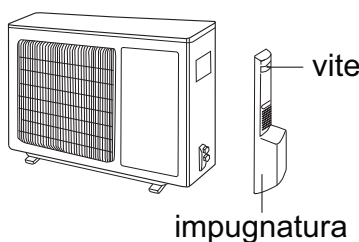

vite	Schraube
------	----------

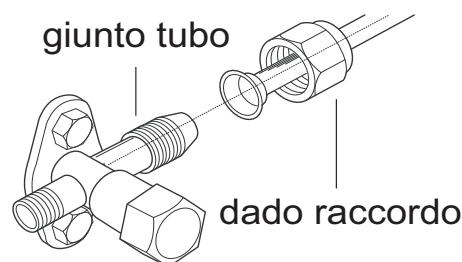

giuntotubo	Rohrkupplung
------------	--------------

impugnatura	Griff
-------------	-------

dadoraccordo	Überwurfmutter
--------------	----------------

2. Nehmen Sie die Schraubkappe vom Ventil ab und setzen Sie die Rohrkupplung in die Aufweitung des Rohrendes ein.

4. Ziehen Sie die Überwurfmutter mit einem Drehmomentschlüssel auf das vorgeschriebene Anzugsmoment fest (siehe die nachstehende Tabelle).

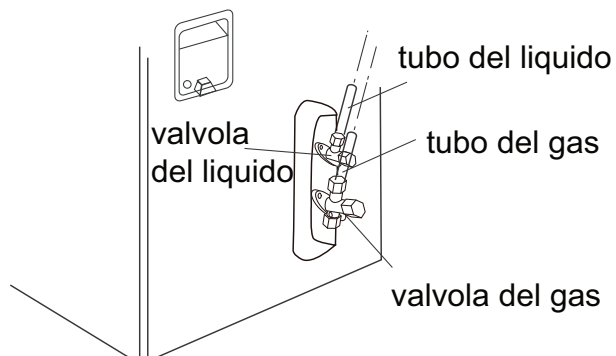

Durchmesser der Sechskantmutter	Anzugsmoment (Nm)
Φ6,35	15-20
Φ9,52	30-40
Φ12,7	45-55
Φ15,88	60-65

valvola del liquido	Ventil flüssiges Kältemittel
tubo del liquido	Leitung flüssiges Kältemittel
tubo del gas	Leitung Kältemittelgas
valvola del gas	Ventil Kältemittelgas

Schritt 5: Stromanschluss des Außengeräts

1. Nehmen Sie den Clip vom Kabel ab und schließen Sie das Netzanschlusskabel und das Steuerkabel (nur für Geräte mit Kühl- und Heizbetrieb) entsprechend den Farben an die Kabelklemmen an. Fixieren Sie die Kabel mit den Schrauben.

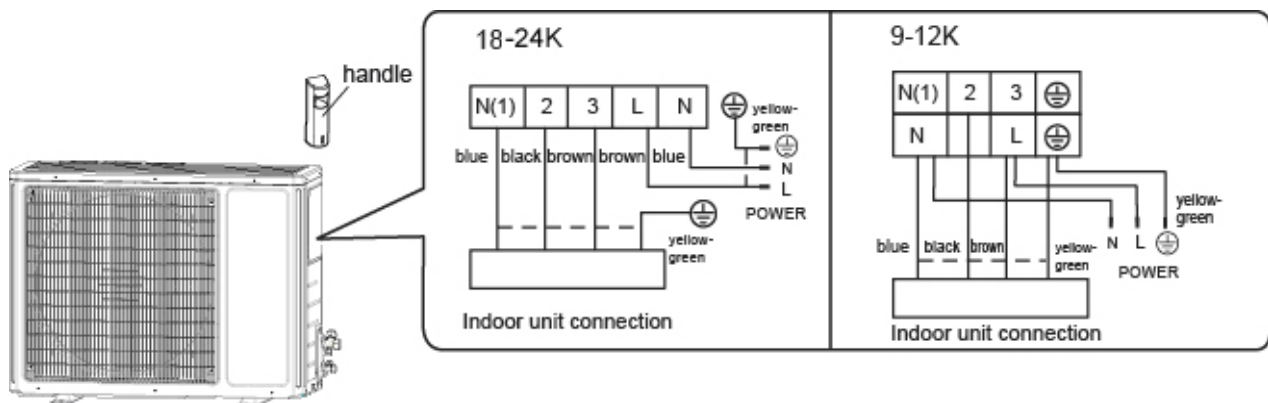

handle	Griff
blue	Blau
black	Schwarz
brown	Braun
yellow-green	Gelb-Grün
POWER	NETZSPANNUNG
Indoorunitconnection	Anschluss des Innengeräts

2. Befestigen Sie das Netzanschlusskabel und das Steuerkabel mit dem zugehörigen Clip (nur Geräte für Kühl- und Heizbetrieb).

Hinweis: • Ziehen Sie nach dem Festziehen der Schraube leicht am Anschlusskabel, um zu prüfen, ob es fest sitzt.

• Schneiden Sie das Anschlusskabel auf keinen Fall ab, um es zu verlängern oder zu verkürzen.

Schritt 6: Leitungsverlegung

1. Die Leitungen müssen an der Wand verlegt, bei Bedarf gebogen und möglichst verdeckt angeordnet werden. Mindest-Biegedurchmesser der Leitung: 10 cm.
2. Wenn das Außengerät über der Wandöffnung angebracht ist, müssen Sie in der Leitung vor der Wanddurchführung einen Abtropfbogen ausführen, um das Eindringen von Regenwasser in den Raum zu verhindern.

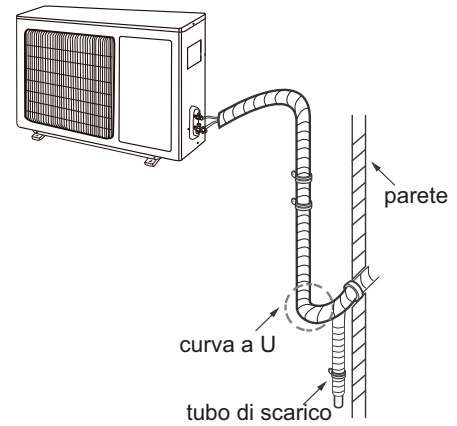

parete	Wand
curva a U	Abtropfbogen
tubo di scarico	Ablaufschlauch

Hinweis:

- Der durch die Wand geführte Ablaufschlauch darf nicht oberhalb der Austrittsöffnung des Schlauchs am Innengerät verlaufen.

- Den Ablaufschlauch mit einem leichten Gefälle nach unten verlegen. Der Ablaufschlauch darf nicht gebogen, hochgeführt, wellenförmig usw. sein.

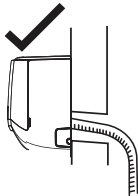

Il tubo di scarico non deve salire verso l'alto

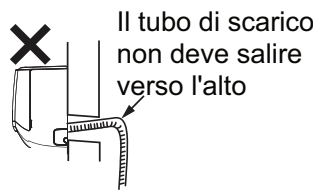

Der Ablaufschlauch darf nicht nach oben verlaufen.

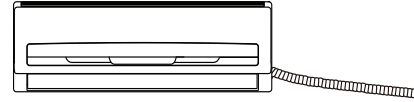

Il tubo di scarico non deve ondeggiare

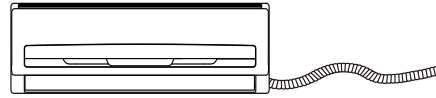

- Das untere Schlauchende darf nicht in Wasser eingetaucht sein, damit der Ablauf stets gleichmäßig erfolgt.

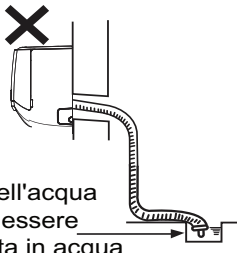

L'uscita dell'acqua non deve essere posizionata in acqua

L'uscita dell'acqua non deve essere posizionata in acqua

Das untere Schlauchende darf nicht in Wasser eingetaucht sein.



Il tubo di scarico non deve ondeggiare

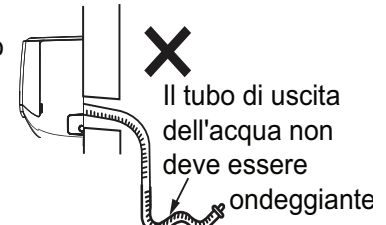

Il tubo di uscita dell'acqua non deve essere ondeggiante

Il tubo di scarico non deve ondeggiare

Der Ablaufschlauch darf nicht wellenförmig verlaufen.

Il tubo di scarico non deve ondeggiare

Der Ablaufschlauch darf nicht wellenförmig verlaufen.

Il tubo di uscita dell'acqua non deve essere ondeggiante

Der Wasserabflussschlauch darf nicht wellenförmig verlaufen.

Vakuumpumpe

Gebrauch der Vakuumpumpe

- Nehmen Sie die Verschlusskappen von den Ventilen für flüssiges und gasförmiges Kältemittel sowie vom Kältemittel-Füllanschluss ab.
- Schließen Sie die Anschlussleitung des Manometers an den Kältemittel-Füllanschluss des Gasventils und die andere Leitung an die Vakuumpumpe an.
- Drehen Sie das Manometer vollständig auf und lassen Sie es 10-15 Minuten geöffnet. Prüfen Sie dann, ob der Druck am Manometer auf -0,1 MPa bleibt.
- Schalten Sie die Vakuumpumpe aus und warten Sie 1 - 2 Minuten lang. Prüfen Sie dann, ob der Druck am Manometer auf -0,1 MPa bleibt. Falls der Druck abfällt, sind evtl. Leckagen vorhanden.

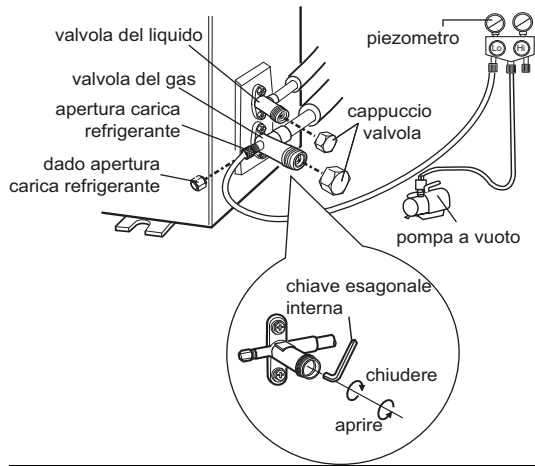

valvola del liquido	Ventil flüssiges Kältemittel
valvola del gas	Ventil Kältemittelgas
apertura carica refrigerante	Kältemittel-Füllanschluss
dado apertura carica refrigerante	Kältemittel-Füllanschluss
piezometro	Manometer
cappuccio valvola	Ventilkappe
pompa a vuoto	Vakuumpumpe
chiave esagonale interna	Inbusschlüssel
chiudere	Schließen
aprire	Öffnen

- Das Manometer entfernen und den Durchfluss der Ventile für flüssiges und gasförmiges Kältemittel mit dem Inbusschlüssel vollständig öffnen.
- Die Schraubkappen der Ventile und des Kältemittel-Füllanschlusses wieder anschrauben.
- Den Griff wieder anbringen.

Lecksuche

Mit einem Lecksuchgerät auf Leckstellen prüfen. Falls kein Lecksuchgerät verfügbar ist, zur Lecksuche Seifenlauge verwenden.

Überprüfungen nach der Installation

Überprüfung	Mögliche Störung
Ist das Gerät stabil montiert?	Das Gerät kann herunterfallen, verrutschen oder ein lautes Geräusch erzeugen.
Haben Sie den Kühlmittelverlust getestet?	Gefahr von Kondenswasserbildung und abtropfendem Wasser.
Ist die thermische Isolierung der Leitungen ausreichend?	Gefahr von Kondenswasserbildung und abtropfendem Wasser.
Wird das Wasser einwandfrei abgeleitet?	Gefahr von Kondenswasserbildung und abtropfendem Wasser.
Entspricht die Anschlussspannung der auf dem Geräteschild angegebenen Spannung?	Gefahr von Funktionsstörungen und Schäden der Komponenten.
Wurden die Elektrokabel und die Kältemittelleitungen korrekt installiert?	Gefahr von Funktionsstörungen und Schäden der Komponenten.
Ist das Gerät vorschriftsgemäß geerdet?	Gefahr von Kriechströmen.
Erfüllt das Anschlusskabel die technische Spezifikation?	Gefahr von Funktionsstörungen und Schäden der Komponenten.

Sind Hindernisse im Bereich der Anström- und Ausblasöffnung der Luft vorhanden?	Die Kühlleistung (Heizleistung) ist evtl. unzureichend.
Wurden der Staub und andere Rückstände entfernt, die bei der Installation angefallen sind?	Gefahr von Funktionsstörungen und Schäden der Komponenten.
Sind die Ventile von gasförmigem und flüssigem Kältemittel der Verbindungsleitung vollständig geöffnet?	Die Kühlleistung (Heizleistung) ist evtl. unzureichend.
Wurden der Einlass und der Auslass der Schlauchbohrung verdeckt?	Gefahr von Kondenswasserbildung und abtropfendem Wasser.

ENDPRÜFUNG UND BETRIEB

Vorbereitung auf den Betriebstesten

- Der Kunde genehmigt die Klimaanlage.
- Geben Sie die wichtigen Klimatisierungshinweise dem Kunden an

Funktionsprüfung

Schließen Sie die Stromversorgung an und drücken Sie die Taste ON/OFF der Fernbedienung, um den Gerätebetrieb zu starten.

Drücken Sie die Taste MODE, wählen Sie nacheinander die Betriebsarten AUTO, COOL, DRY, FAN und HEAT und prüfen Sie, ob das Klimagerät vorschriftsgemäß funktioniert.

Bei einer Raumtemperatur unter 16 °C kann das Klimagerät nicht in den Kühlmodus umschalten.

ANHANG

Leitungslängen

1. Standardlänge der Anschlussleitung: 5 ; 7,5 ; 8 m.
2. Mindestlänge der Anschlussleitung: 3 m.
3. Höchstlänge der Anschlussleitung und maximale Höhendifferenz:

Kälteleistung	Höchstlänge der Anschlussleitung	Max. Höhenunterschied
9000 Btu/h	15	10
12000 Btu/h	20	10
18000 Btu/h	25	10
24000 Btu/h	25	10

Achtung! Notieren Sie die zusätzliche Öl- und Kältemittelfüllung auf dem entsprechenden Schild am Außengerät.

Zusätzliche Öl- und Kältemittelfüllung

- Wenn die Verbindungsleitung um 10 m gegenüber der Standardlänge verlängert wird, müssen Sie pro 5 m zusätzlicher Leitung 5 ml Kältemaschinenöl nachfüllen.

- Verfahren zur Berechnung der zusätzlich erforderlichen Kältemittelmenge (Flüssigkeitsleitung): Zusätzliche Kältemittelfüllung = Zusatzlänge der Flüssigkeitsleitung x Zusätzliche Kältemittelmenge pro Meter.

Durchmesser der Verbindungsleitung		Zusätzliches Kältemittel
Flüssigkeitsleitung (mm)	Gasleitung (mm)	(g/m)
Φ6,35	Φ9,52	20 (9-12k) 16 (18k)
Φ6,35	Φ 15,88	40

Sicherheitsmaßnahmen für entflammbares Kühlmittel

Qualifikationsanforderungen für Installation und Wartung

- Alle, die Arbeiten am Kühlkreislauf ausführen, müssen eine Zulassung besitzen, um korrekt und sicher mit brennbaren Kühlmittel umgehen zu können.
- Der Kühlmittelkreislauf kann nur repariert werden, wenn die Vorgaben des Geräteherstellers befolgt werden.

Installationshinweise

- Es ist nicht erlaubt, das Klimagerät in einem Raum zu verwenden, in dem sich offene Flammen oder eingeschaltete Wärmequellen (Heizöfen) befinden.
- Keine Löcher in den Kreislauf bohren, die Verbindungsleitung nicht in Brand setzen.
- Das Klimagerät muss in einem Raum mit einer größeren Fläche als der auf dem Typenschild oder der untenstehenden Tabelle A angegebenen installiert werden.
- Nach der Installation muss zwingend die Dichtigkeit überprüft werden.

TABELLE A- Mindestraumgröße (m²)

Mindest- raum- größe (m ²)	Füllmenge(kg)	≤1.2	1.3	1.4	1.5	1.6	1.7	1.8	1.9	2	2.1	2.2	2.3	2.4	2.5
	Montage auf dem Boden	/	14.5	16.8	19.3	22	24.8	27.8	31	34.3	37.8	41.5	45.4	49.4	53.6
Montage am Fenster	/	5.2	6.1	7	7.9	8.9	10	11.2	12.4	13.6	15	16.3	17.8	19.3	
Montage an der Wand	/	1.6	1.9	2.1	2.4	2.8	3.1	3.4	3.8	4.2	4.6	5	5.5	6	
Montage an der Decke	/	1.1	1.3	1.4	1.6	1.8	2.1	2.3	2.6	2.8	3.1	3.4	3.7	4	

Wartungshinweise

- Prüfen, ob der Wartungsbereich oder die Fläche des Raums den Anforderungen auf dem Typenschild entsprechen, da die Wartung nur dann ausgeführt werden darf.
- Überprüfen, dass der Wartungsbereich gut belüftet ist. Die kontinuierliche Belüftung muss während des ganzen Betriebs beibehalten werden.
- Überprüfen, ob sich eine Wärmequelle oder eine potentielle Wärmequelle im Wartungsbereich befindet. Offene Flammen sind im Wartungsbereich verboten und es muss ein „Rauchen verboten“-Schild aufgehängt werden.
- Überprüfen, ob das Hinweisschild in guten Zustand ist, anderenfalls muss es ersetzt werden.

Schweißarbeiten

- Falls es notwendig sein sollte, die Leitungen des Kühlkreislaufs während der Wartungsarbeiten zu durchtrennen oder zu schweißen, müssen die folgenden Schritte ausgeführt werden:
 - a) Die Einheit ausschalten und vom Stromnetz trennen
 - b) Das Gas auffangen
 - c) Mit der Vakuumpumpe ein Vakuum erzeugen
 - d) Die Leitungen mit N2-Gas reinigen

- e) Durchtrennen und schweißen oder
- f) Die Maschine zum Schweißen zum Kundendienstzentrum bringen
- Das Kühlmittel sollte in einem speziellen Aufbewahrungsbehälter aufgefangen werden.
- Sicherstellen, dass sich in der Nähe des Vakuumpumpenausgangs keine offenen Flammen befinden und dass die Umgebung gut belüftet ist.

Den Kühlkreislauf füllen

- Speziell für R32 geeignete Werkzeuge verwenden, um das Kühlmittel einzufüllen. Sicherstellen, dass die verschiedenen Kühlmittel sich nicht gegenseitig verunreinigen.
- Der Kühlmitteltank muss während des Auffüllens des Kühlkreislaufs aufrecht gehalten werden.
- Das Etikett auf der Anlage anbringen, nachdem sie befüllt wurde.
- Nicht bis zum Äußersten befüllen.
- Nach dem Befüllen und vor der Betriebsprüfung kontrollieren, ob Lecks vorhanden sind; eine weitere Leckprüfung muss ausgeführt werden, wenn das Kühlmittel abgelassen wird.

Sicherheitsvorschriften für den Transport und die Lagerung

- Vor dem Ablassen und vor dem Öffnen des Containers den Melder für brennbares Gas verwenden.
- Kein Feuer und nicht rauchen.
- Gemäß den örtlichen Bestimmungen und Gesetzen.

Verlängern der Leitungen

Hinweis:

Eine nicht korrekte Ausführung der Leitungsverlängerung ist die Hauptursache für Kältemittelverluste. Gehen Sie wie folgt vor:

1. Rohr ablängen

- Ermitteln Sie die Rohrlänge in Funktion des Abstands zwischen Innengerät und Außengerät.
- Längen Sie das Rohr mit einem Rohrschneider ab.

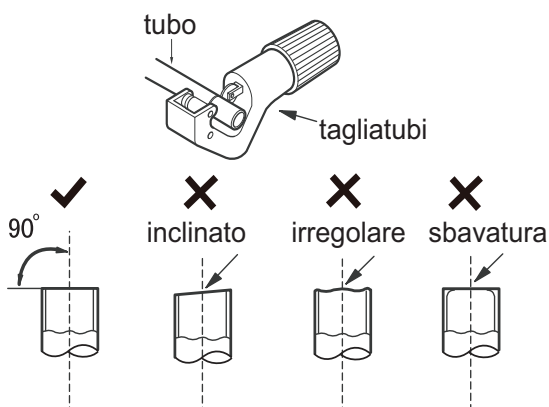

tubo	Rohr
tagliatubi	Rohrschneider
inclinato	schräg
irregolare	nicht glatt
sbavatura	Grat

2. Grate entfernen

- Entfernen Sie die Grate mit einer Feile und verhindern Sie, dass Metallspäne in das Rohr gelangen.

5. Öffnung aufweiten

- Weiten Sie die Öffnung mit einem Rohraufweiter auf.

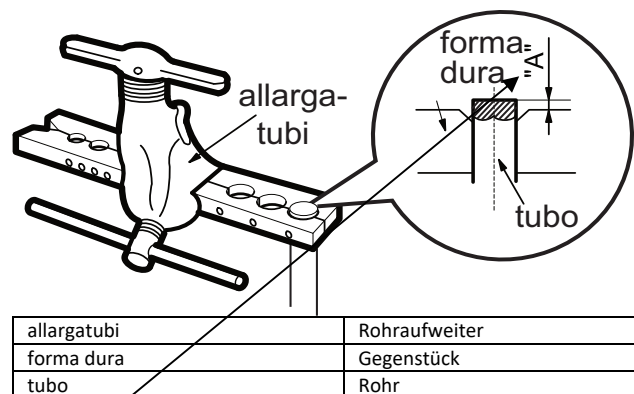

Hinweis:

- Wert A variiert je nach Durchmesser:

Außendurchmesser (mm)	A (mm)	
	Max.	Min.
6,35 (1/4")	1,3	0,7
9,52 (3/8")	1,6	1,0

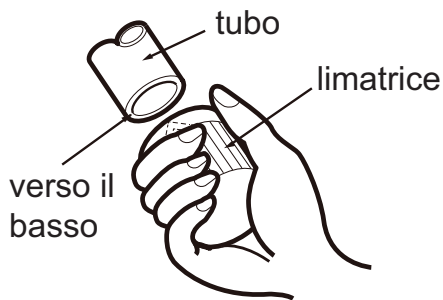

tubo	Rohr
limatrice	Feile
verso il basso	nach unten

3. Isolierschlauch befestigen

4. Überwurfmutter anbringen

• Nehmen Sie die Überwurfmutter von der Verbindungsleitung zwischen Innengerät und Ventil des Außengeräts ab. Ziehen Sie die Überwurfmutter auf das Rohr auf.

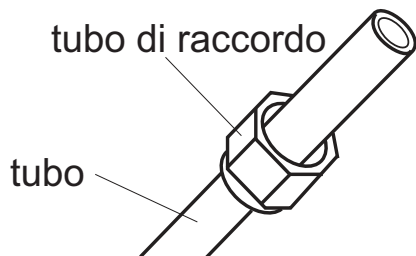

tubo di raccordo	Verbindungsleitung
tubo	Rohr

12,7 (1/2")	1,8	1,0
15,88 (5/8")	2,4	2,2

6. Inspektion

Überprüfen Sie die Qualität der Aufweitung. Weiten Sie das Rohr im Fall von Mängeln erneut wie oben beschrieben auf.

superficie liscia

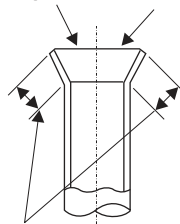

allargamento imperfetto

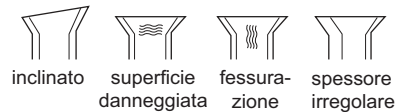

lunghezza uguale

superficie liscia	Glatter Rand
allargamento imperfetto	Mangelhafte Aufweitung
lunghezza uguale	Gleiche Länge
inclinato	schräg
superficie danneggiata	Rand beschädigt
fessurazione	Riss
spessore irregolare	Dicke ungleich

EG-VERORDNUNG 517/2014 - F-GAS

Das Gerät enthält 32, ein fluoriertes Treibhausgas mit dem Treibhauspotential (GWP) = 675. Kältemittel R32 darf nicht in die Umwelt gelangen.

ECOLIGHT 9000 UE - Kg. 0,6 = 0.405 Tonn CO₂ equiv.

ECOLIGHT 12000 UE - Kg. 0,65 = 0,439Tonn CO₂ equiv.

ECOLIGHT 18000 UE - Kg. 0,77 = 0,520 Tonn CO₂ equiv.

ECOLIGHT 24000 UE - Kg. 1,3 = 0,878 Tonn CO₂ equiv.



www.argoclima.com