



improve your life

ECOLIGHT CLIMATISEURS MONOSPLIT R32

NOTICE D'UTILISATION et D'INSTALLATION

UNITE INTERNE

ECOLIGHT 9000 UI (WIFI)

ECOLIGHT 12000 UI (WIFI)

ECOLIGHT 18000 UI (WIFI)

ECOLIGHT 24000 UI (WIFI)

UNITE EXTERIEURE

ECOLIGHT 9000 UE

ECOLIGHT 12000 UE

ECOLIGHT 18000 UE

ECOLIGHT 24000 UE



Lire attentivement la présente notice avant d'installer et d'utiliser le climatiseur, et le conserver en lieu sûr afin de pouvoir le consulter ultérieurement.

Table des matières

Informations pour l'utilisation	
Le réfrigérant	84
Précautions d'utilisation	85
Description des composants	87
Présentation de la télécommande et de l'écran	
Touches de la télécommande	88
Présentation des icônes de l'écran	89
Présentation des touches de la télécommande	89
Présentation des fonctions des combinaisons de touches	92
Guide de fonctionnement	93
Remplacement des piles de la télécommande	93
Guide du wifi	95
Fonctionnement d'urgence	106
Maintenance	
Nettoyage et entretien	106
Résolution des problèmes	
Anomalies de fonctionnement possibles et solutions	107
Analyse des anomalies de fonctionnement et solutions	109
Instructions d'installation	
Avertissements pour l'installation	112
Choix du lieu d'installation	112
Critères requis pour les branchements électriques	113
Installation	
Installation de l'unité interne	114
Installation de l'unité externe	118
Pompe à vide	121
Contrôles après l'installation	121
Essais et fonctionnement	
Test de fonctionnement	122
Annexes	
Configuration des tuyaux	122
Opérations de sécurité du réfrigérant inflammable	123
Procédure d'allongement des tuyaux	124

AVERTISSEMENT POUR L'ELIMINATION CORRECT DU PRODUIT AUX TERMES DE LADIRECTIVE EUROPEENNE 2012/19/UE



Au terme de son utilisation cet équipement ne doit pas être éliminé avec les ordures ménagères. Le produit doit être remis à l'un des centres de collecte sélective locaux ou auprès des revendeurs assurant ce service. Eliminer séparément un équipement électrique et électronique permet d'éviter des potentielles retombées négatives pour l'environnement et la santé humaine dérivant d'une élimination incorrecte et permet de récupérer les matériaux qui le composent dans le but d'une économie importante en termes d'énergie et de ressources. Pour rappeler l'obligation d'éliminer séparément ces équipements, le produit porte le symbole d'un caisson à ordures barré.



L'appareil est rempli de gaz légèrement inflammable R32.

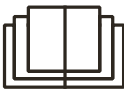

Avant d'utiliser l'appareil, lisez le manuel du propriétaire.



Avant d'installer l'appareil, lisez le manuel d'installation



Avant de réparer l'appareil, lisez le manuel d'entretien.

LE RÉFRIGÉRANT R32 RÉFRIGÉRANT

- Afin de remplir ses fonctions, le climatiseur a un circuit de refroidissement interne où circule un liquide réfrigérant écologique : R32 = GWP (Potentiel de réchauffement de la planète : 675).
- C'est un réfrigérant uniquement légèrement inflammable et sans odeur, avec d'excellentes propriétés thermodynamiques qui offrent une haute efficacité énergétique.

Attention :

Compte tenu de l'inflammabilité légère de ce réfrigérant, il est recommandé de suivre à la lettre les consignes de sécurité indiquées dans ce manuel.

Ne pas utiliser des astuces pour accélérer la décongélation ou pour nettoyer, sauf ceux que nous recommandons.

Respecter scrupuleusement les instructions du fabricant pour les réparations : toujours contacter un centre d'assistance Argoclima.

Toutes les réparations effectuées par un personnel non qualifié pourraient être dangereuses. L'appareil doit être conservé dans une pièce sans source d'inflammation présente en permanence. (par exemple : flammes nues, un appareil à gaz en marche ou un poêle électrique en marche). Ne pas percer ou brûler.

L'appareil doit être installé, géré et entretenu dans une pièce avec une surface de plus de XX m². (Voir le tableau « a » dans le paragraphe « Opérations de sécurité du réfrigérant inflammable »).

L'appareil contient un gaz inflammable R32. Attention, les réfrigérants n'ont aucune odeur.

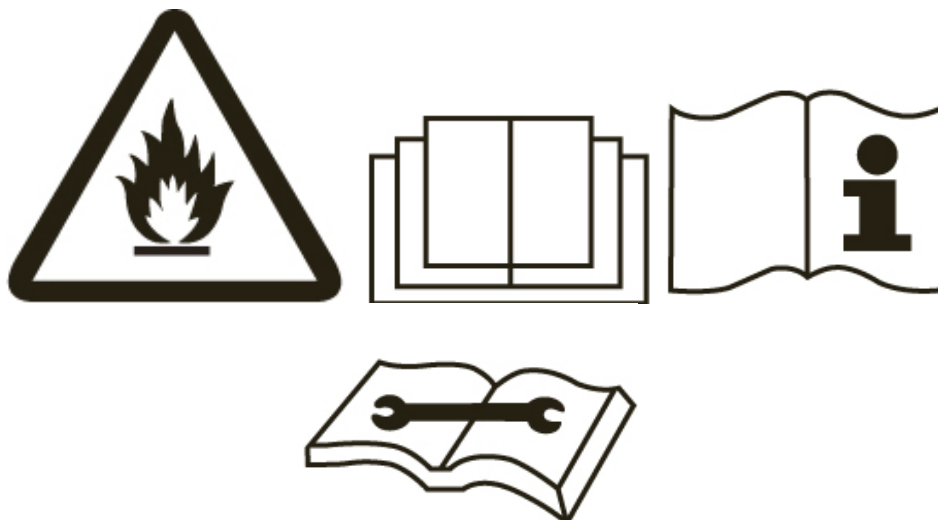

INFORMATIONS POUR L'UTILISATION

Précautions d'utilisation











ATTENTION

- Ce produit n'est pas un jouet. Il convient de surveiller les enfants de moins de 3 ans pour s'assurer qu'ils ne jouent pas avec l'appareil.
- Cet appareil ne peut pas être utilisé par des enfants de plus de 8 ans ou des personnes dont les capacités physiques, sensorielles ou mentales sont réduites, ou des personnes dénuées d'expérience ou de connaissance, sauf s'ils ont pu bénéficier, par l'intermédiaire d'une personne responsable de leur sécurité, d'une surveillance ou d'instructions préalables concernant l'utilisation de l'appareil.
- Les enfants âgés de 3 à 8 ans doivent être en mesure de seulement tourner / éteindre l'appareil à condition que cela a été placé dans sa position normale de fonctionnement, qu'ils ont reçu les instructions sur la façon d'utiliser l'appareil en toute sécurité et ils ont compris les risques.
- Les enfants âgés de 3 et 8 ans ne devraient pas être en mesure de connecter l'alimentation, de régler ou nettoyer l'appareil ou faire l'entretien sur elle.
- Les opérations de nettoyage et d'entretien qui incombent à l'utilisateur ne doivent pas être réalisées par les enfants sans surveillance.
- Ne pas raccorder le climatiseur à une prise multifonction afin de ne pas risquer le développement d'un incendie.
- Toujours débrancher l'alimentation avant toute opération de nettoyage et d'entretien.
- Ne pas vaporiser d'eau sur l'unité interne pour éviter tout risque de choc électrique ou anomalie de fonctionnement.
- Ne pas verser d'eau sur la télécommande.
- Ne pas tenter de réparer le climatiseur soi-même afin d'éviter tout risque de choc électrique ou de dommages. Contacter un centre d'assistance agréé après avoir effectué les contrôles indiqués au chapitre Résolution des problèmes.
- Ne pas bloquer l'admission et l'aspiration : cela pourrait provoquer un dysfonctionnement.

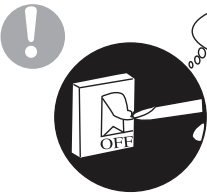
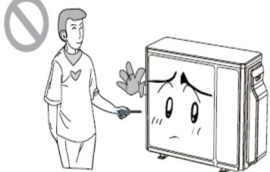
- En cas de nécessité de déplacer le climatiseur dans un autre lieu, s'adresser à du personnel qualifié.
- Ne pas monter sur le panneau supérieur de l'unité externe et ne pas y poser d'objets lourds. Dans le cas contraire, il existe un risque de dommages ou de blessures.
- Ne pas introduire les doigts ou d'autres objets dans les grilles d'entrée et de sortie de l'air. Dans le cas contraire, il existe un risque de dommages ou de blessures.
- Le climatiseur doit être raccordé à la terre correctement. Une mise à la terre incorrecte peut provoquer des chocs électriques.
- Toujours installer le disjoncteur de courant. Dans le cas contraire, des anomalies de fonctionnement pourraient se produire.
- L'installation et la maintenance doivent être effectuées par des professionnels qualifiés. Dans le cas contraire, il existe un risque de dommages ou de blessures.

AVERTISSEMENT

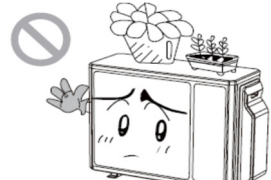
<p>★ En cas de fumée ou d'odeur de brûlé, éteignez l'alimentation et contactez le centre de service.</p>  <p>Si le problème persiste, l'appareil pourrait être endommagé et provoquer un choc électrique ou d'incendie.</p>	<p>★ L'alimentation électrique doit adopter le circuit spécial avec la protection par l'interrupteur de l'air et doit veiller à ce qu'il dispose d'une capacité suffisante. L'appareil s'active ou désactive automatiquement selon les besoins des utilisateurs: ne pas allumer ou éteindre l'appareil fréquemment sinon il pourrait subir des effets néfastes.</p>	<p>★ Ne pas couper ou endommager les cordons d'alimentation et les câbles de commande. Si le câble d'alimentation et le câble du signal de commande sont endommagés, ils doivent être remplacés par un technicien professionnel.</p> 
<p>★ L'alimentation doit être équipé d'un circuit spécial pour prévenir les incendies.</p>  <p>Sinon, il peut provoquer un incendie ou de choc électrique.</p>	<p>★ Couper l'alimentation si le climatiseur n'est pas utilisé pendant une longue période.</p>  <p>Sinon, l'accumulation de poussière pourrait provoquer une surchauffe ou d'incendie.</p>	<p>★ Ne pas endommager le cordon d'alimentation ou utiliser un câble non autorisée.</p>  <p>Sinon, il peut provoquer une surchauffe ou d'incendie.</p>
<p>★ Au cours de nettoyage de l'appareil, vous devez arrêter le fonctionnement et éteindre l'appareil.</p>  <p>Interrompere l'alimentazione elettrica.</p> <p>Sinon, il peut se produire un choc ou de dégâts électriques</p>	<p>★ La tension nominale de ce produit est de 220 - 240V, 50Hz. Le compresseur vibre fortement si la tension est trop faible, causant des dommages au système de refroidissement. Les composants électriques sont facilement endommagés si la tension est trop élevée.</p>	<p>★ Ne pas tenter de réparer le climatiseur vous-même.</p>  <p>Une réparation incorrecte peut provoquer un incendie ou de choc électrique. Pour cette raison, il est conseillé de contacter un centre de service pour les réparations.</p>

<p>★ Vérifiez si le support installé est suffisamment stable.</p>  <p>Si endommagé, il peut provoquer la chute et causer des blessures.</p>	<p>★ Ne montez pas sur l'unité extérieure ou placez quelque chose sur elle.</p>  <p>la chute de l'unité peut être dangereuse.</p>	<p>★ Mise à terre: L'unité doit être correctement mise à la terre. Le câble de mise à terre doit être raccordé avec le dispositif approprié dans le bâtiment.</p>  
--	--	---

Limites de fonctionnement

La plage de fonctionnement en mode refroidissement (température extérieure) s'étend de -15°C~ à +43°C.

La plage de fonctionnement en mode chauffage (température extérieure) s'étend de -15°C~ à +24°C.

Description des composants

Unité interne

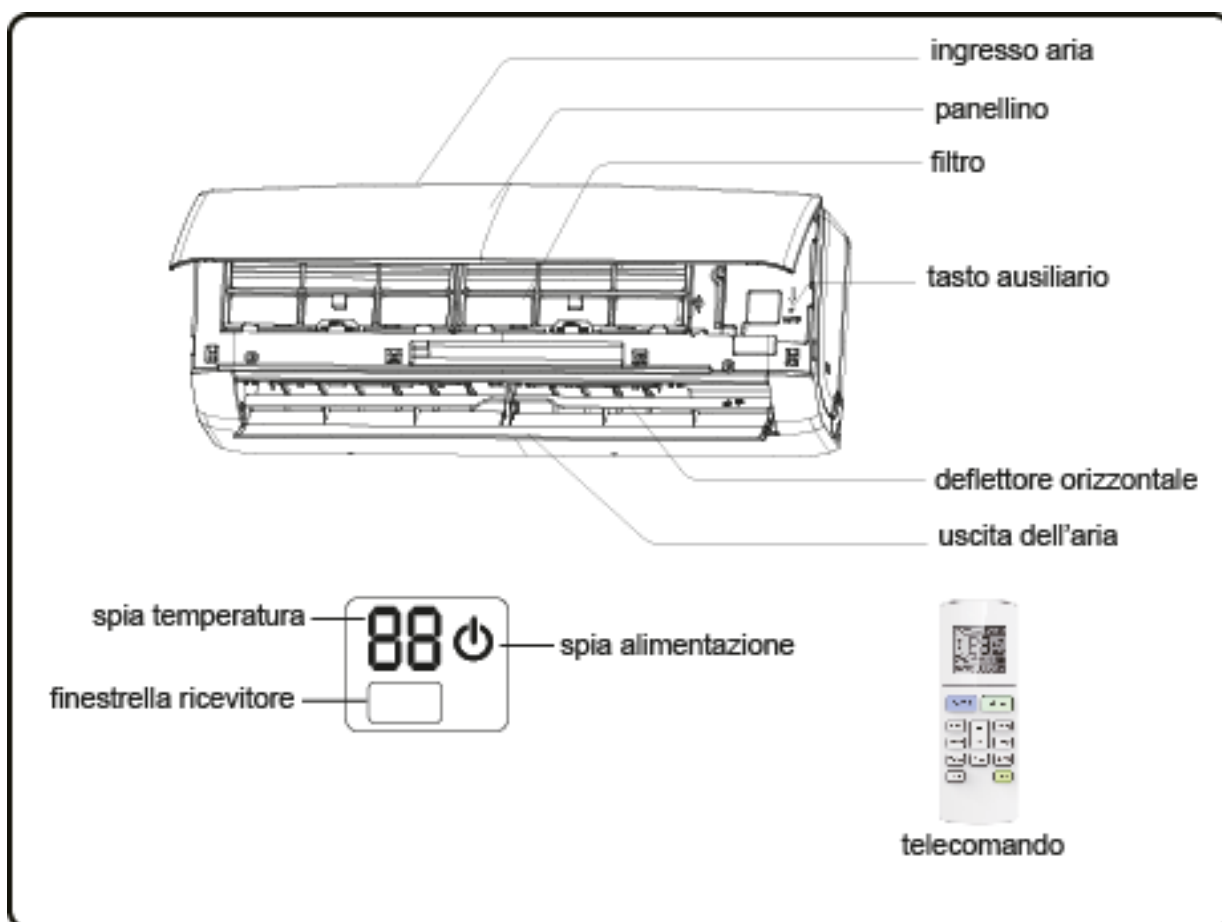

Ingresso aria	entrée d'air
Pannellino	panneau
Filtro	filtre
Tasto ausiliario	touche auxiliaire
Deflettore orizzontale	défecteur horizontal
Uscita dell'aria	sortie de l'air
Spia alimentazione	voyant alimentation
Finestrella ricevitore	fenêtre récepteur
Spia temperatura	voyant température
Telecomando	télécommande

Unité externe

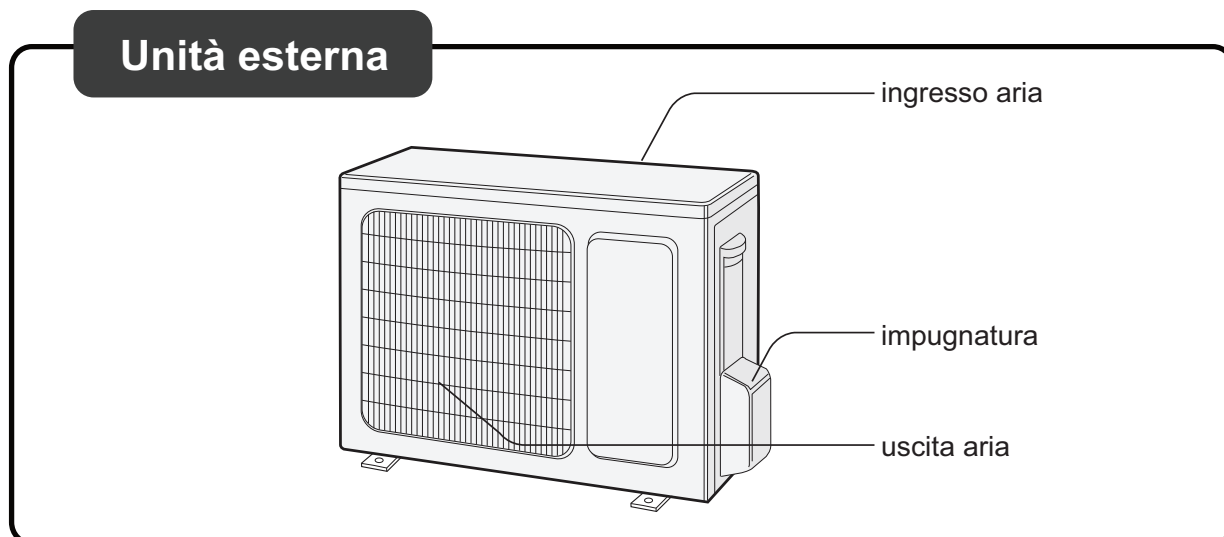

Unità esterna	Unité externe
Ingresso aria	entrée d'air
Impugnatura	poignée
Uscita aria	sortie de l'air

PRÉSENTATION DE LA TÉLÉCOMMANDE ET DE L'ÉCRAN

Touches de la télécommande

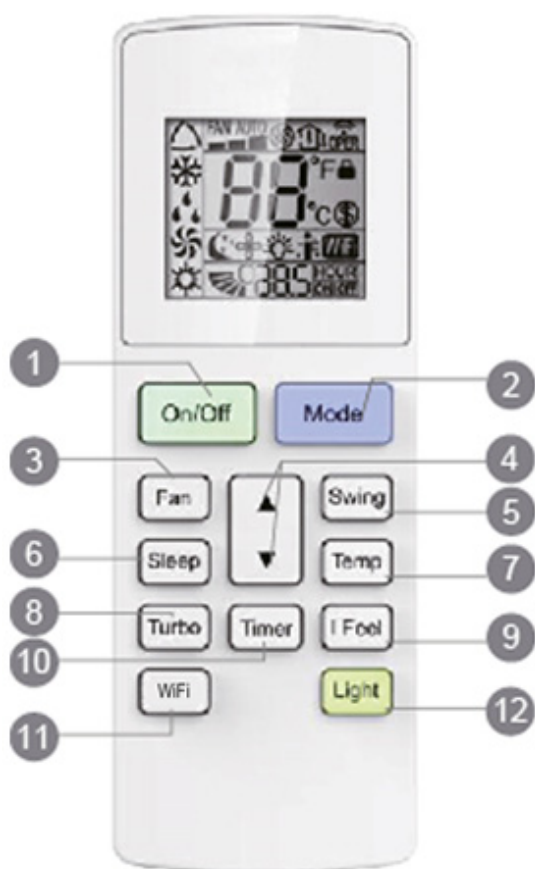

1. Touche ON/OFF (ALLUMAGE/EXTINCTION)
2. Touche MODE (MODALITÉ)
3. Touche FAN (VENTILATION)
4. Touche ▲/▼
5. Touche SWING (orientation du VOLET)
6. Touche SLEEP
7. Touche TEMP (TEMPÉRATURE)
8. Touche TURBO
9. Touche I FEEL
10. Touche TIMER
11. Touche WIFI
12. Touche LIGHT

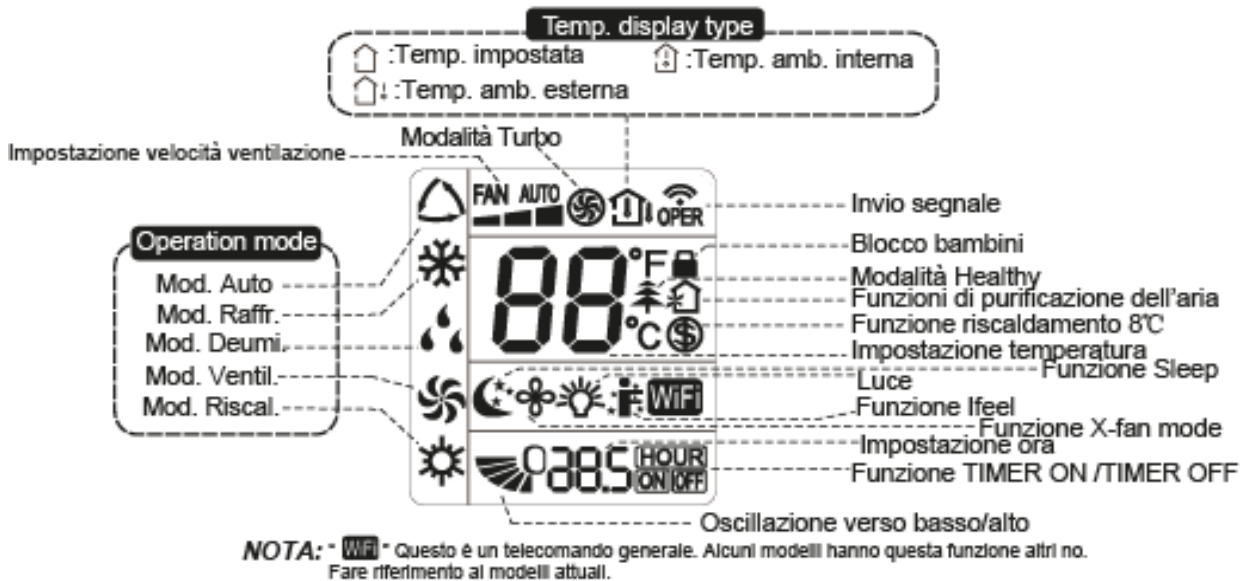

Présentation des icônes de l'écran



Funzione I Feel	Fonction I Feel
Mod. AUTO	Mode AUTO
Mod. Raffr.	Mode Refr.
Mod. Deumi.	Mode Déshum.
Mod. Ventil.	Mode Ventil.
Mod. Riscal.	Mode Chauff.
Funzione di purificazione dell'aria	Fonction de purification de l'air
Funzione SLEEP	Fonction SLEEP
Luce	Lumière
Funzione X-Fan	Fonction X-Fan
Modalità HEALTHY	Fonction HEALTHY
Impostazione velocità ventilazione	Réglage de la vitesse de ventilation
Invio segnale	Envoi signal
Modalità turbo	Mode turbo
Funzione riscaldamento 8°C	Fonction chauffage 8°C
Impostazione temperatura	Réglage température
Impostazione ora	Réglage heure
Funzione TIMER ON/OFF	Fonction TIMER ON/OFF
Blocco bambini	Verrouillage enfants
Oscillazione verso alto/basso	Inclinaison vers le haut/bas
Temp. Impostata	Temp. réglée
Temp. Ambiente esterna	Temp. ambiante extérieure
Temp. Amb. Interna	Temp. amb. intérieure
NOTA: "WiFi" Questo è un telecomando generale. Alcuni modelli hanno questa funzione altri no. Fare riferimento ai modelli attuali.	NOTE: "WiFi" Ceci est une télécommande générale. Certains modèles ont cette fonction autre non. Reportez-vous aux modèles actuels.

Présentation des touches de la télécommande

Note :

- Une fois l'alimentation raccordée, le climatiseur émet un signal sonore. Le voyant de fonctionnement  est ALLUMÉ (rouge). À ce stade, il est possible de commander le climatiseur à l'aide de la télécommande.
- Lorsque l'on appuie sur la touche ON/OFF de la télécommande, l'icône  située sur l'écran de la télécommande clignote une fois et le climatiseur émet un son ; cela signifie que le signal a été envoyé à l'unité.
Lorsque le climatiseur est allumé, l'écran affiche les icônes correspondantes des fonctions configurées.
- Si l'on appuie de nouveau sur la touche ON/OFF pour éteindre l'appareil, la température réglée et l'icône de l'horloge sont affichées sur l'écran de la télécommande (si les fonctions timer ON, timer OFF et lumière ont été configurées, les icônes correspondantes sont affichées sur l'écran de la télécommande en même temps).

1. Touche ON/OFF

Appuyer sur cette touche pour allumer ou éteindre le climatiseur. La fonction "Sleep" s'éteint lorsque l'appareil est éteint.

2. Touche MODE

Appuyer sur cette touche pour sélectionner le mode de fonctionnement souhaité.



- Lorsque l'on sélectionne le mode automatique, le climatiseur fonctionne automatiquement selon les paramètres d'usine. La température ne peut pas être réglée et n'est pas affichée. En appuyant sur la touche « FAN », on peut régler la vitesse du ventilateur. En appuyant sur la touche « SWING », on peut régler l'angle de sortie de l'air.
- Lorsque l'on sélectionne le mode refroidissement, le climatiseur fonctionne en générant du froid. Le voyant ❄️ s'allume à l'écran. Appuyer sur ▲ ou ▼ pour régler la température. Appuyer sur la touche « FAN » pour régler la vitesse du ventilateur. En appuyant sur la touche « SWING », on peut régler l'angle de sortie de l'air.
- Lorsque l'on sélectionne le mode déshumidification, le climatiseur fonctionne à vitesse réduite en mode déshumidification. Le voyant 💧 s'allume à l'écran. Dans ce mode, la vitesse du ventilateur ne peut pas être réglée. En appuyant sur la touche « SWING », on peut régler l'angle de sortie de l'air.
- Lorsque l'on sélectionne le mode ventilation, le climatiseur met uniquement en marche le ventilateur, sans refroidissement ni chauffage. Tous les voyants sont éteints. Appuyer sur la touche « FAN » pour régler la vitesse du ventilateur. En appuyant sur la touche « SWING », on peut régler l'angle de sortie de l'air.
- Lorsque l'on sélectionne le mode chauffage, le climatiseur fonctionne en générant de la chaleur et le voyant ☀️ s'allume à l'écran. Appuyer sur ▲ ou ▼ pour régler la température. Appuyer sur la touche « FAN » pour régler la vitesse du ventilateur. En appuyant sur la touche « SWING », on peut régler l'angle de sortie de l'air.

Note :

Pour éviter d'envoyer de l'air froid dans la pièce, après l'activation du mode chauffage, l'unité interne retarde de 1 à 5 minutes l'émission de l'air (le délai effectif dépend de la température ambiante intérieure).

L'intervalle de réglage de la température s'étend de 16 à 30°C ; les vitesses du ventilateur pouvant être sélectionnées sont au nombre de quatre : automatique, basse, moyenne, haute.

3. Touche FAN

En appuyant sur cette touche, il est possible de régler la vitesse du ventilateur de manière circulaire, selon la séquence suivante: automatique (AUTO), basse (▲), moyenne (▲▲), haute (▲▲▲). Après avoir allumé l'appareil, la vitesse de ventilation AUTO est automatiquement activée. Avec la vitesse automatique, l'unité sélectionne automatiquement la vitesse du ventilateur la plus adaptée, conformément aux paramètres d'usine.

La vitesse du ventilateur en mode déshumidification est une vitesse basse.

Remarque:

La vitesse du ventilateur en mode déshumidification est faible.

Appuyez sur le bouton de vitesse de ventilation en mode Refroidissement ou Déshumidification pendant 2 secondes pour activer la fonction **X-FAN** et l'icône apparaît sur la télécommande: l'unité continuera à ventiler pendant quelques minutes, même après sa mise hors tension, pour sécher batterie de l'unité intérieure, évitant ainsi la formation de moisissure. Cette fonction n'est pas disponible en mode automatique, ventilation ou chauffage.

Si la fonction X-FAN a été sélectionnée: après avoir éteint l'appareil avec la touche ON / OFF, le ventilateur de l'unité intérieure continue de fonctionner pendant quelques minutes à basse vitesse. Pendant ce temps, appuyez sur le bouton FAN pendant 2 secondes pour arrêter le ventilateur.

Si la fonction X-FAN n'est pas sélectionnée, lorsque le climatiseur est désactivé en appuyant sur la touche ON / OFF, le ventilateur s'éteint en même temps que l'appareil.

4. Touche ▲ / ▼

Appuyer une seule fois sur la touche ▲ ou ▼ pour augmenter ou réduire la température réglée de 1°C. En mode automatique, il n'est pas possible de régler la température. Lorsque l'on configure les fonctions TIMER ON, OFF, appuyer sur les touches ▲ ou ▼ pour régler l'heure.

5. Touche SWING

Appuyer sur cette touche pour régler l'angle d'inclinaison (vers le haut/le bas). L'angle d'émission de l'air par le ventilateur peut être configuré de manière circulaire, comme l'illustre la séquence ci-dessous :

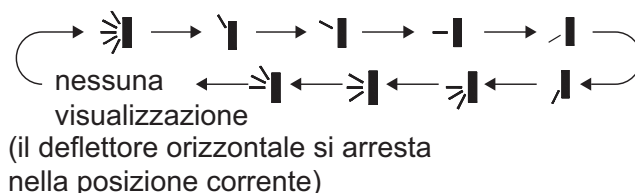

nessunavisualizzazione (il deflettoreorizzontale si arrestanellapositionecorrente)	aucun affichage (le déflexeur horizontal s'arrête dans la position actuelle)
--	--

6. Touche SLEEP

En mode refroidissement, chauffage ou déshumidification, appuyer sur cette touche pour activer la fonction SLEEP. L'icône ☾ est affichée sur la télécommande. Appuyer de nouveau sur la touche pour quitter la fonction SLEEP : l'icône ☾ disparaît.

La température augmente ou diminue de 2 degrés en deux heures, selon le mode de fonctionnement sélectionné (refroidissement/chauffage).

7. Touche TEMP

En appuyant sur cette touche, il est possible d'afficher la température intérieure paramétrée, la température ambiante intérieure ou la température ambiante extérieure sur l'écran de l'unité interne. Le paramétrage sur la télécommande est sélectionné de manière circulaire, selon la séquence illustrée ci-dessous :

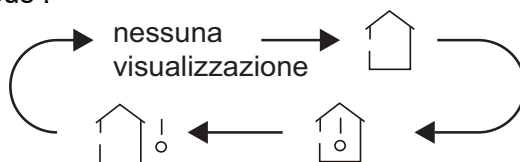

nessunavisualizzazione	aucun affichage
------------------------	-----------------

- Lorsque l'on sélectionne ou « aucun affichage » avec la télécommande, l'écran de l'unité interne affiche la température paramétrée.
- Lorsque l'on sélectionne avec la télécommande, l'écran de l'unité interne affiche la température ambiante intérieure.
- Lorsque l'on sélectionne avec la télécommande, l'écran de l'unité interne affiche la température ambiante extérieure.

Note :

- Sur certains modèles, l'affichage de la température extérieure n'est pas disponible. L'unité interne reçoit le signal mais affiche la température intérieure paramétrée.
- L'unité affiche la température paramétrée à l'allumage, si l'écran est habilité à le faire.
- Lorsque l'on sélectionne l'affichage de la température ambiante intérieure ou extérieure, l'écran de l'unité interne affiche la température correspondante et revient automatiquement à la température paramétrée au bout de trois ou cinq secondes.

8. Touche TURBO

En mode refroidissement / chauffage, appuyer sur cette touche pour passer au mode refroidissement / chauffage rapide. L'icône est affichée sur la télécommande. Appuyer de nouveau sur la touche pour quitter la fonction TURBO : l'icône disparaît.

9. Touche IFEEL

Appuyer sur cette touche pour lancer la fonction I FEEL : l'icône  apparaît sur la télécommande. Une fois cette fonction activée, la télécommande envoie la température ambiante détectée à l'unité interne, qui règlera ensuite son fonctionnement automatiquement en fonction de la différence entre la température détectée et la température paramétrée.

Appuyer de nouveau sur la touche pour quitter la fonction I FEEL : l'icône  disparaît.

Placer la télécommande à côté de l'utilisateur lors de l'utilisation de cette fonction. Ne pas mettre la télécommande à proximité d'objets ayant une température élevée ou basse afin d'éviter de détecter une température ambiante inexacte.

10. Touche TIMER ON/OFF

Cette fonction permet de programmer l'allumage du climatiseur quand il est éteint.

Cette fonction permet de programmer l'extinction du climatiseur quand il est allumé.

Après que l'on a appuyé sur cette touche, le mot «HOUR» disparaît par intermittence sur la télécommande. Appuyer sur ▲ ou ▼ pour ajuster le temps (de 0,5 à 24) de marche / arrêt. Maintenir la touche ▲ ou ▼ enfoncée pendant 2 secondes pour modifier l'heure rapidement, jusqu'à la valeur souhaitée. Appuyer sur la touche TIMER ON/OFF pour confirmer. Appuyez sur la touche TIMER pour confirmer le réglage de la minuterie et le mot "HOUR" cessera de clignoter. Si le mot "HOUR" clignote mais ne suit aucun réglage, il arrête de clignoter après 5 secondes. Si la fonction TIMER ON ou OFF est activée, appuyez sur la touche TIMER pour annuler le réglage.

11. Touche Wi-Fi

Appuyez sur ce touche pour démarrer la fonction Wi-Fi. Lorsque la fonction Wi-Fi est active, l'icône "Wi-Fi" apparaît sur l'affichage de la télécommande. Lorsque la télécommande est éteinte, appuyez et maintenez le bouton "Mode" et le bouton "Wi-Fi" simultanément pendant 1 seconde pour revenir aux réglages d'usine.

12. Touche LIGHT

Appuyer sur cette touche pour éteindre l'éclairage de l'écran sur l'unité interne. Appuyer de nouveau sur cette touche pour allumer l'éclairage de l'écran.

Présentation des fonctions des combinaisons de touches

Fonction d'économie d'énergie

En mode refroidissement, appuyer en même temps sur les touches TEMP et CLOCK pour lancer ou désactiver la fonction d'économie d'énergie. Lorsque la fonction d'économie d'énergie est lancée, les lettres « SE » apparaissent sur la télécommande et le climatiseur régule la température automatiquement en fonction des paramètres d'usine, de manière à obtenir une économie d'énergie optimale. Appuyer de nouveau en même temps sur les touches TEMP et CLOCK pour quitter la fonction d'économie d'énergie.



Note :

- Avec la fonction d'économie d'énergie, le ventilateur est paramétré sur la vitesse automatique comme valeur prédéfinie et la vitesse ne peut pas être réglée.
- Avec la fonction d'économie d'énergie, la température ne peut pas être réglée. Si l'on appuie sur la touche TURBO : la télécommande n'enverra aucun signal à l'unité.
- Les fonctions SLEEP et économie d'énergie ne peuvent pas être utilisées simultanément. Si la fonction d'économie d'énergie a été activée en mode refroidissement, appuyer sur la touche SLEEP pour l'annuler. Si la fonction SLEEP a été activée en mode refroidissement, activer la fonction d'économie d'énergie pour l'annuler.

Fonction chauffage 8°C

En mode chauffage, appuyer en même temps sur les touches TEMP et CLOCK pour lancer ou désactiver la fonction de chauffage 8°C. Lorsque cette fonction est active, le symbole  et 8°C apparaissent sur la télécommande et le climatiseur maintient le chauffage à 8°C. Appuyer simultanément sur les touches TEMP et CLOCK pour quitter la fonction de chauffage 8°C.

Fonction de verrouillage des touches de la télécommande

Appuyer simultanément sur ▲ et ▼ pour activer ou désactiver la fonction de verrouillage des touches de la télécommande. Lorsque cette fonction est active, le symbole  apparaît sur la télécommande. Si l'on tente d'utiliser la télécommande, l'icône  clignote trois fois sans envoyer de signal à l'unité.

Fonction de commutation de l'affichage de la température

En mode OFF, appuyer simultanément sur les touches ▼ et « MODE » pour passer de l'affichage de la température en °C à l'affichage en °F.

Guide de fonctionnement

1. Une fois l'alimentation raccordée, appuyer sur la touche « ON/OFF » de la télécommande pour allumer le climatiseur.
2. Appuyer sur la touche MODE pour sélectionner le mode de fonctionnement souhaité. AUTO, COOL (REFROIDISSEMENT), DRY (DÉSHUMIDIFICATION), FAN (VENTILATION), HEAT (CHAUFFAGE).
3. Appuyer sur ▲ ou ▼ pour régler la température souhaitée. (En mode automatique, il n'est pas possible de régler la température)
4. Appuyer sur la touche « FAN » pour paramétrer la vitesse de ventilation souhaitée : automatique, basse, moyenne et haute.
5. Appuyer sur la touche « SWING » pour régler l'angle d'émission d'air du ventilateur.

Opérations optionnelles

1. Appuyez sur le bouton SLEEP pour régler la fonction de veille.
2. Appuyez sur le bouton TIMER ON / OFF pour activer ou désactiver la programmation de la minuterie.
3. Appuyez sur le bouton LIGHT pour commander l'activation / désactivation des parties sur l'affichage. (Cette fonctionnalité peut ne pas être utilisable dans certaines unités).
4. Appuyez sur le bouton TURBO pour activer ou désactiver la fonction TURBO.

Remplacement des piles de la télécommande

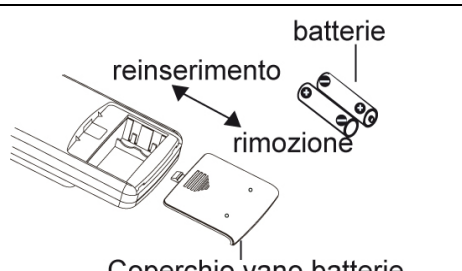
1. Ouvrir le couvercle du compartiment des piles indiqué par le symbole  (voir l'image à droite), en le faisant coulisser dans le sens de la flèche.	
2. Remplacer les deux piles uniquement par des piles de type AAA – LR03 1,5 V, en vérifiant que la polarité + et - est correcte.	
3. Refermer le couvercle du compartiment des piles.	

Trasmittente segnale	transmission du signal
batterie	piles
reinsertimento	réinsertion
rimozione	retrait
coperchiovano batterie	couvercle du compartiment des piles

Note :

- Pendant l'utilisation, orienter l'émetteur de signal de la télécommande en direction du récepteur de l'unité interne.
- La distance entre l'émetteur et le récepteur ne doit pas dépasser les 8 mètres, sans obstacles entre les deux appareils.

- Si une ampoule à fluorescence ou un téléphone sans fil sont présents dans la pièce, il est possible de constater des interférences avec le signal.
- Retirer les piles en cas de non-utilisation de la télécommande pendant un mois ou pendant une période plus longue.
- Remplacer les piles usagées par des piles du même modèle, lorsque cela s'avère nécessaire.
- Si les images sur l'écran de la télécommande apparaissent floues ou ne sont pas visibles, remplacer les piles.



INFORMATION SUR LA MISE AU REBUT CORRECTE DES PILES SELON LA DIRECTIVE EUROPÉENNE 2006/66/CE ET MODIFICATIONS INTRODUITES PAR LA DIRECTIVE 56/2013/UE

Remplacer la pile lorsqu'elle est déchargée : à la fin de sa vie utile, cette pile ne doit pas être jetée avec les autres déchets ménagers. Elle doit être déposée dans un bac de tri sélectif prévu à cet effet ou auprès d'un revendeur qui fournit ce service. La mise au rebut correcte des piles permet de préserver l'environnement ainsi que la santé, et permet de récupérer et de recycler les matériaux qui la composent, en permettant de faire ainsi des économies d'énergie et de ressources. Le symbole de la poubelle barrée apposé sur la pile rappelle que cette dernière doit faire l'objet d'un tri sélectif. L'élimination non conforme du produit de la part de l'utilisateur entraîne l'application des sanctions administratives prévues par la législation en

GUIDE DU WI-FI (POUR CLIMATISEURS AVEC WIFI)

Comment setter et faire fonctionner le climatiseur avec Wifi

1. Vérifiez que le système d'exploitation de l'appareil (smartphone ou tablette) utilisé dispose d'une version standard d'Android (version 4.4 ou supérieure) et d'iOS (iOS 7.0 ou supérieure). Pour en savoir plus, reportez-vous à l'application.
2. Les unités peuvent être connectées et contrôlées uniquement par le réseau Wi-Fi ou la fonction Hotspot.
3. Les routeurs avec chiffrement WEP ne sont pas pris en charge.
4. L'interface de l'application est universelle pour tous les produits, et de nombreuses fonctions peuvent ne pas correspondre pour toutes les unités. Cela peut varier selon le système d'exploitation utilisé ou de la mise à jour en cours. Reportez-vous à la version actuelle.
5. Si la protection d'accès de votre routeur est active dans l'élément "Filtre MAC / Filtre d'adresse MAC", activez l'accès au réseau de l'adresse MAC du périphérique.

Instructions d'installation et d'utilisation

1. Visez le code QR à l'aide de *QR Code Reader* ou recherchez l'application « **EWPE SMART** » dans le magasin des applications. Téléchargez-la et installez-la.



Installez l'application en consultant le guide concerné.



Une fois l'installation terminée, l'icône  s'affiche sur la page d'accueil du smartphone.

NB:

Avant de commencer toute procédure, débranchez l'alimentation électrique du produit, attendez quelques minutes, puis reconnectez-le.

2. Inscription et accès.

Après avoir installé l'application, ouvrez "**EWPE SMART**" et cliquez sur Inscrivez-vous pour vous inscrire.

VEUILLEZ NOTER:

- **USERNAME:** doit être UNIQUE, composé du nom + numéro, sans espaces (par **exemple, Rossi57**)
- **Adresse électronique personnelle:** si vous êtes déjà inscrit, récupérez le nom d'utilisateur / mot de passe. Il n'est pas possible de créer un autre compte avec le même courrier.
- **MOT DE PASSE:** doit comporter au moins une lettre majuscule, des symboles ou des caractères spéciaux (-,;, etc.) et des chiffres.
- Répétez MOT DE PASSE écrit ci-dessus
- pays EUROPE

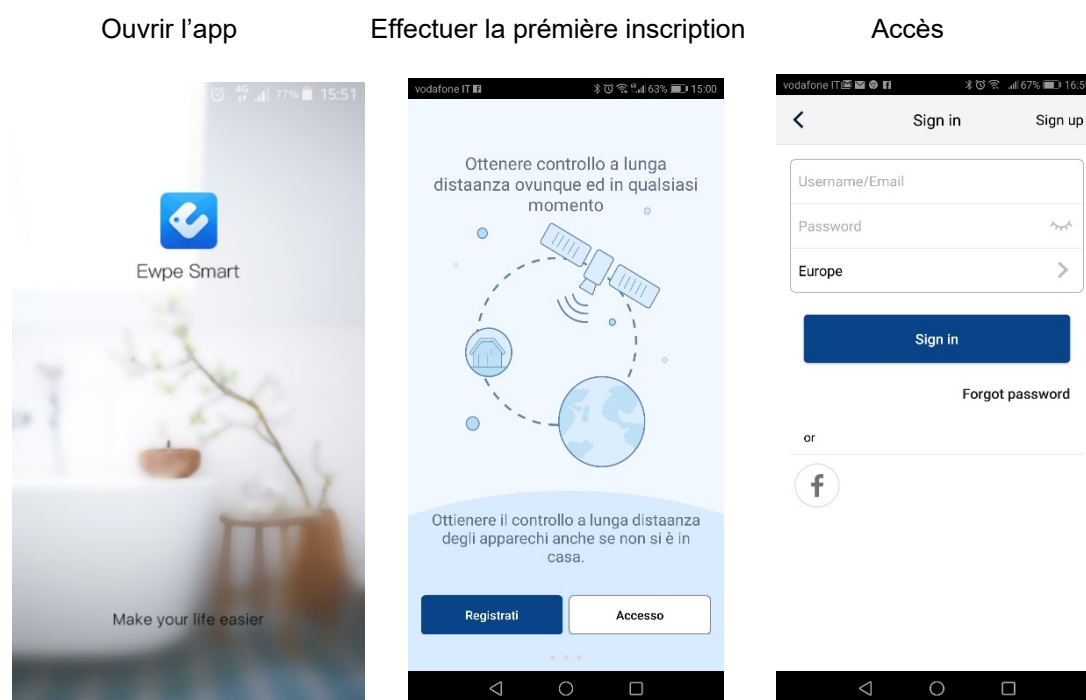

3. Ajouter des unités

En cliquant sur l'icône du petit homme, vous ouvrez un menu contenant entre autres la fonction "Aide".

Suivez les instructions qui apparaissent sur votre appareil pour ajouter l'unité.

Pour ajouter une nouvelle unité, appuyez sur + dans le coin supérieur droit de la page d'accueil.

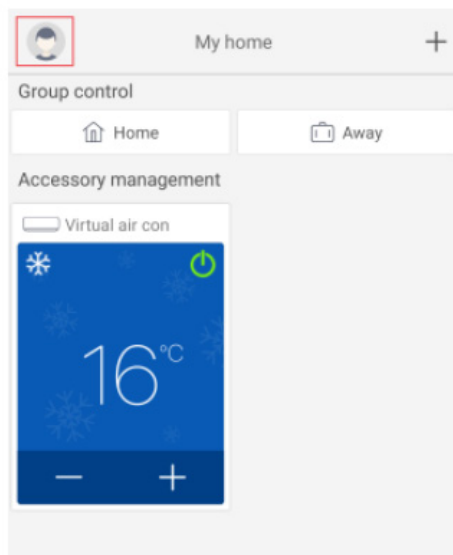

Un menu apparaît avec toutes les catégories de périphériques pouvant être connectés.

Sélectionnez le type pertinent:

Dans le cas d'un **climatisateur fixe résidentiel**: le premier volet à gauche

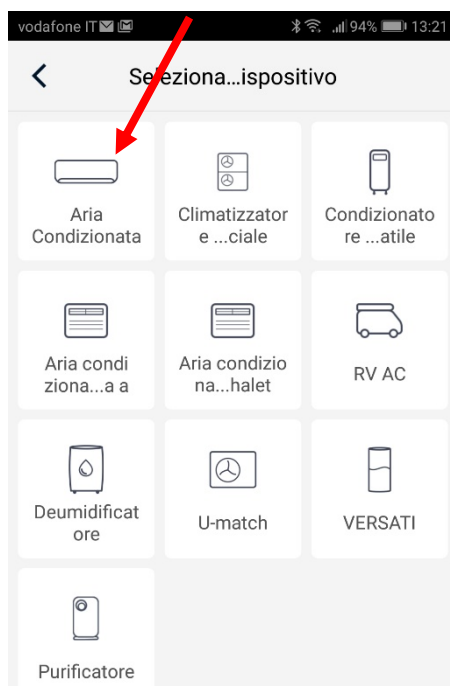

Après avoir choisi la catégorie qui vous intéresse, procédez à la réinitialisation de l'appareil.

Différents systèmes de réinitialisation d'unité peuvent être choisis en fonction du type d'unité / système et de la télécommande (avec ou sans clé wifi).

Suivez **étape par étape** les instructions d'utilisation en fonction du système de réinitialisation sélectionné.

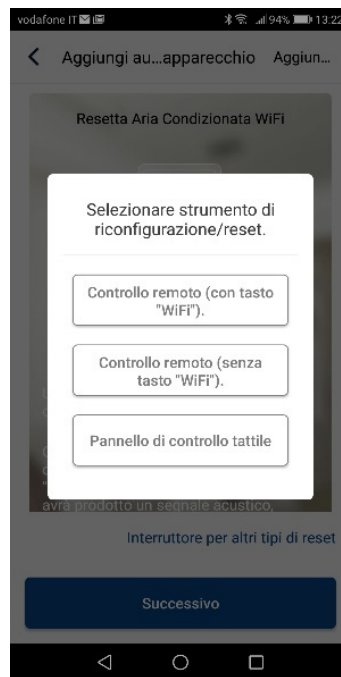

Après avoir effectué le reset selon les instructions, cliquer su *Suivant* pour ajouter automatiquement l'unité (est necessario il faut insérer la password du Wi-Fi)

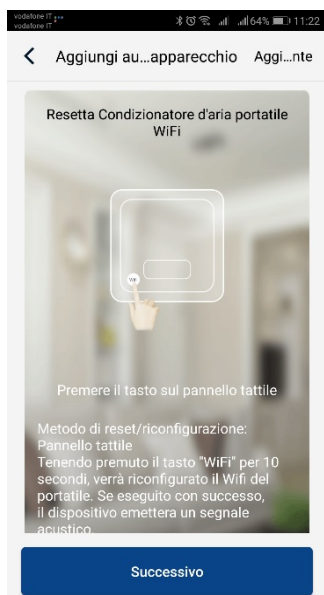

<p>PANNEAU DE CONTRÔLE TACTILE</p> <p>Appuyez sur le bouton sur le panneau tactile.</p> <p>Lorsque l'appareil est éteint, maintenez enfoncé le bouton "Wifi" pour 10 secondes. Lorsque l'appareil émet un bip signifie que la réinitialisation a été correctement effectuée.</p> <p>NB:</p> <p>La configuration doit être effectuée dans les 2 minutes. Si cela ne se produit pas dans les 2 minutes, répétez l'opération de réinitialisation..</p>	<p>TÉLÉCOMMANDE AVEC TOUCHE WI-FI</p> <p>Dirigez la télécommande vers l'appareil.</p> <p>Avec la télécommande éteinte, appuyez simultanément sur les touches "Mode" + "Wifi" pendant 1 seconde. Lorsque l'appareil sonne, cela signifie que la réinitialisation a été effectuée avec succès.</p> <p>NB:</p> <p>La configuration doit être effectuée dans les 2 minutes. Si cela ne se produit pas dans les 2 minutes, répétez l'opération de réinitialisation.</p>	<p>TÉLÉCOMMANDE SANS TOUCHE WI-FI (MODE et TURBO)</p> <p>Dirigez la télécommande vers l'unité.</p> <p>Appuyez simultanément sur i Boutons "Mode" + "Turbo" pendant 10 secondes. Après que l'unité ait produit deux fois un signal acoustique, cela signifie que la réinitialisation a été effectuée avec succès.</p> <p>NB:</p> <p>La configuration doit être effectuée dans les 2 minutes. Si cela ne se produit pas dans les 2 minutes, répétez l'opération de réinitialisation</p>
---	--	---

Sinon, après avoir défini et réinitialisé le climatiseur, cliquez sur *Aggiungi unità manualmente* (Ajouter manuellement une unité) dans le coin supérieur droit pour sélectionner le réseau Wi-Fi à associer. Choisissez le réseau souhaité, puis continuez la configuration.

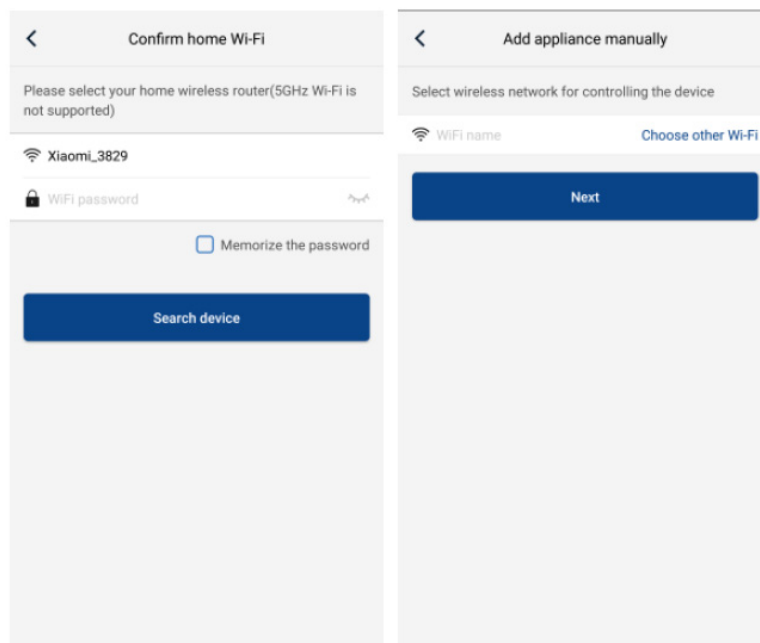

Après avoir effectué la réinitialisation électrique de l'unité et inséré les informations, effectuez une recherche de l'unité (Search appliance) et continuez la configuration.

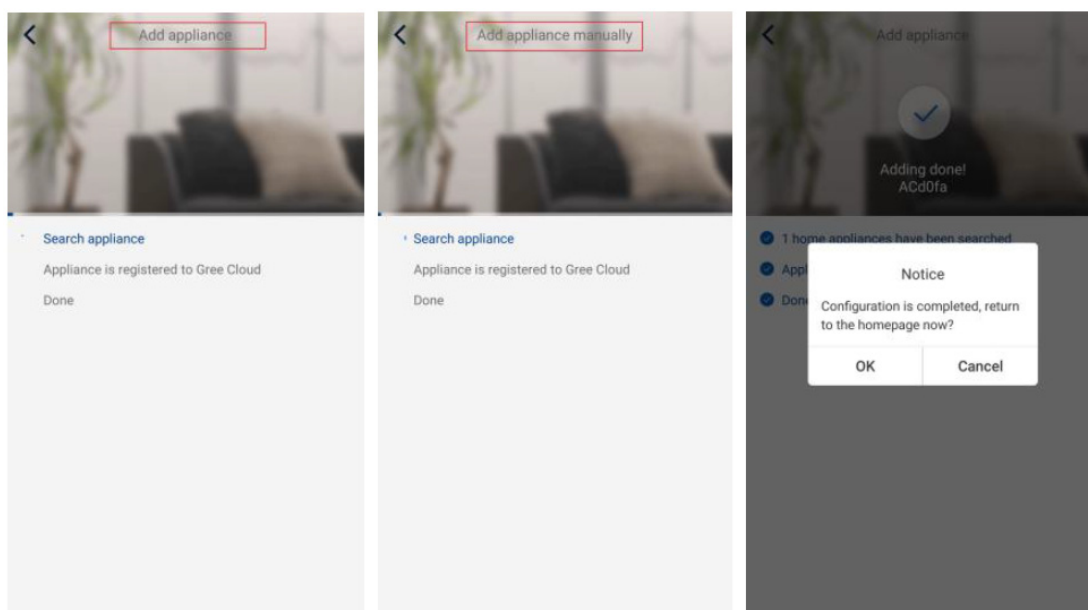

Configuration des fonctions principales

Sur la page d'accueil, cliquez sur le dispositif que vous voulez commander et accédez à son interface de fonctionnement.

1. Sélectionnez le mode de fonctionnement, la température et la vitesse du ventilateur.
- Mode

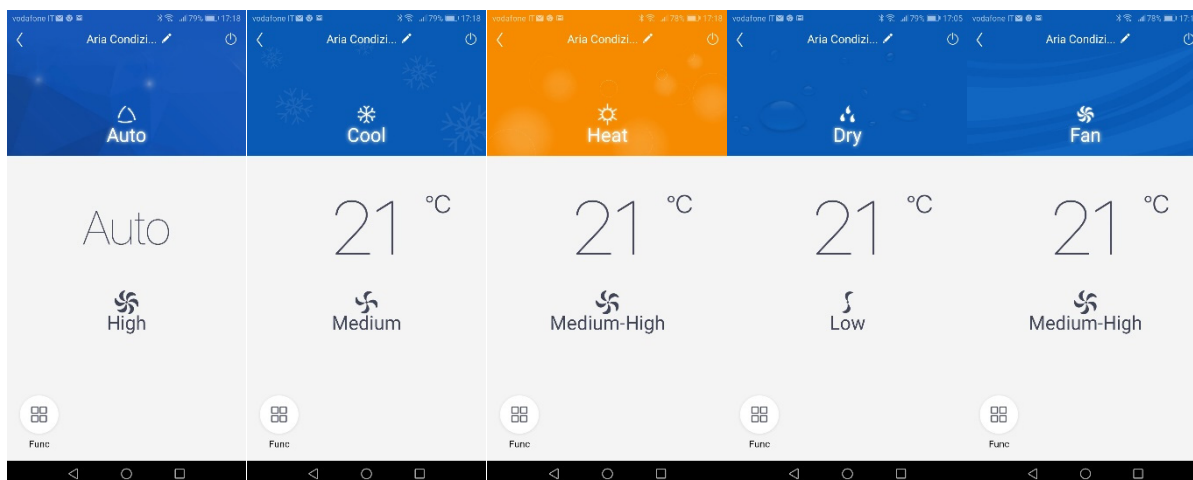

- Température pour chaque mode: faites simplement glisser votre doigt sur la température indiquée

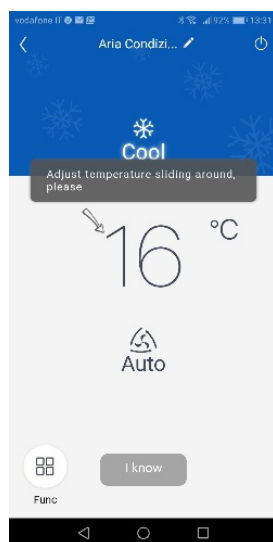

Vitesse de ventilation pour chaque mode: faites simplement glisser votre doigt sur le symbole du ventilateur (les options de réglage varient en fonction du mode)

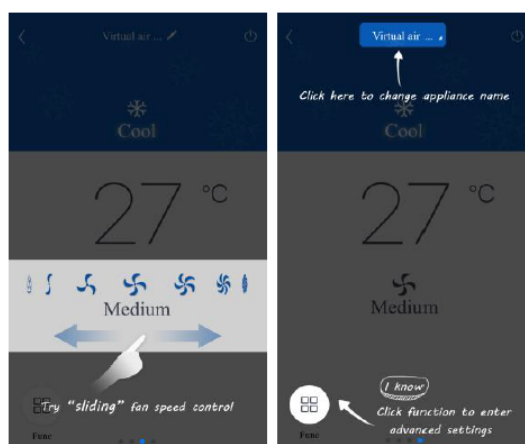

2. Définition des fonctions avancées

Cliquez sur **Funzione** (Fonction) dans le coin inférieur gauche de l'interface pour entrer dans les paramètres avancés.

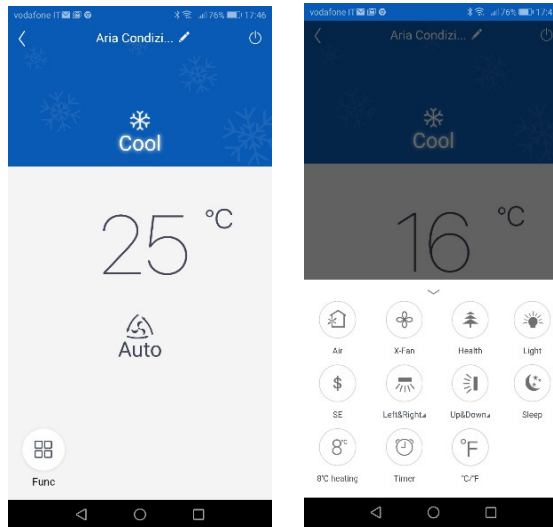

Fonction X-FAN

Oscillation verticale

Oscillation horizontale
(si disponible)

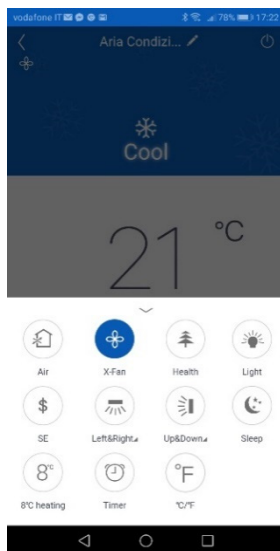

Sleep

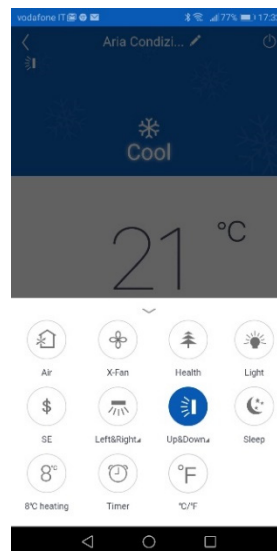

Lumière d'affichage

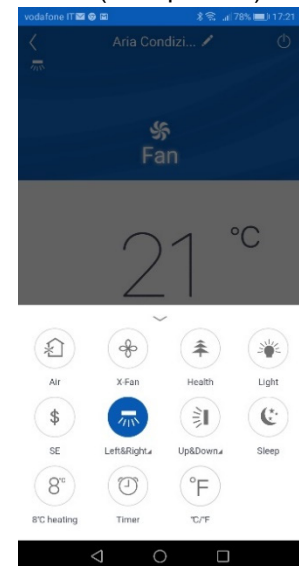

Conversion unité de mesure
température

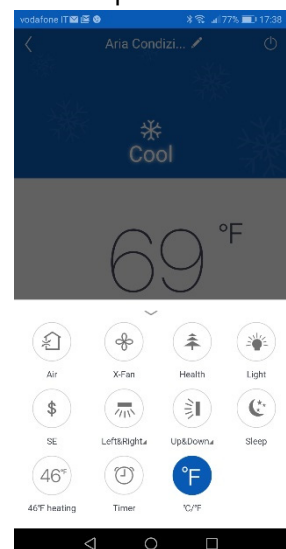
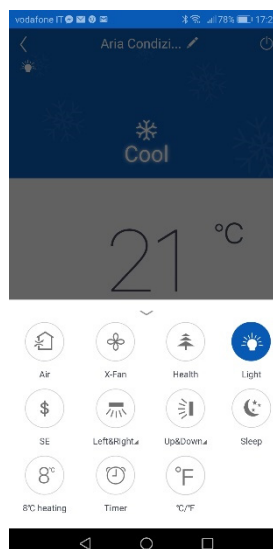
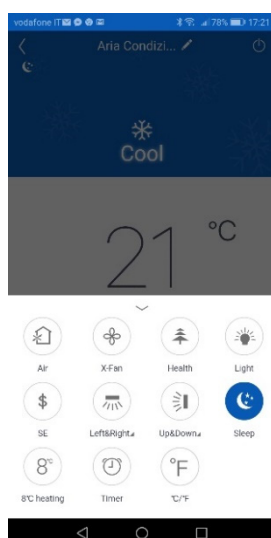

Paramètre Swing

Cliquez sur l'oscillation Haut et Bas pour activer ou désactiver la fonction Swing. Cliquez sur la flèche dans l'angle inférieur droit de l'icône pour passer à l'écran suivant et définir le niveau de l'oscillation.

Liste des présélections

Cliquez sur Timer. Cliquez ensuite sur le signe + pour effectuer les réglages.

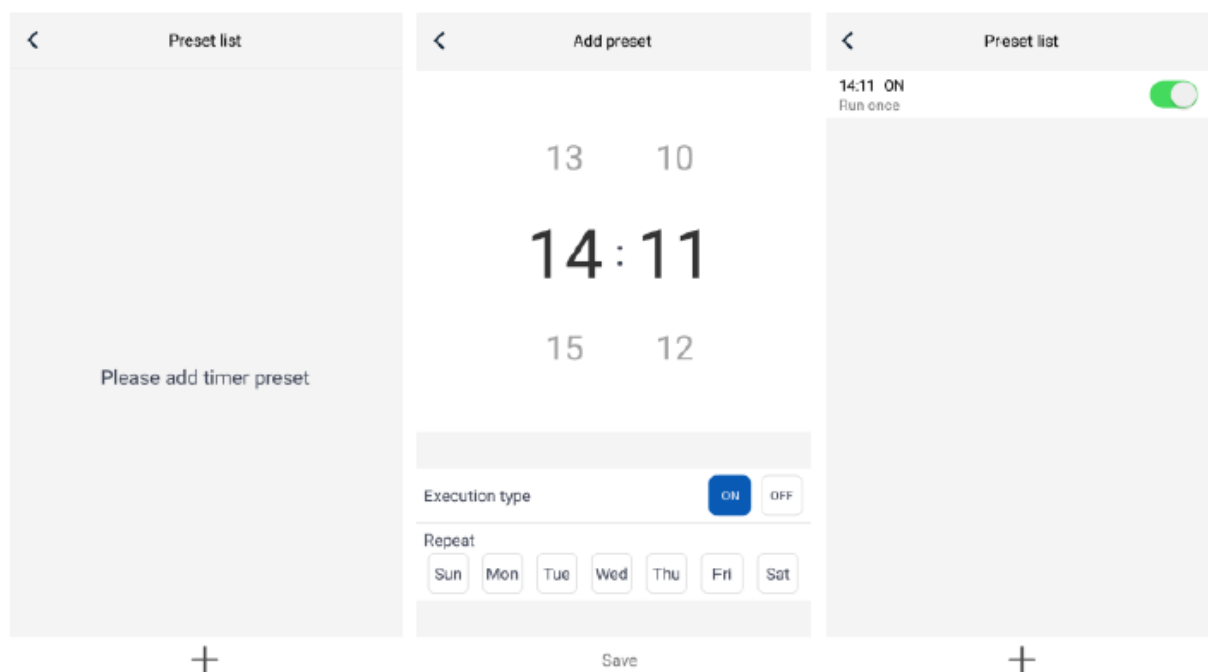

Autres fonctions

1. Menu de la page d'accueil

Cliquez sur la photo de profil  dans l'angle supérieur gauche de la page d'accueil pour définir chaque fonction du menu.

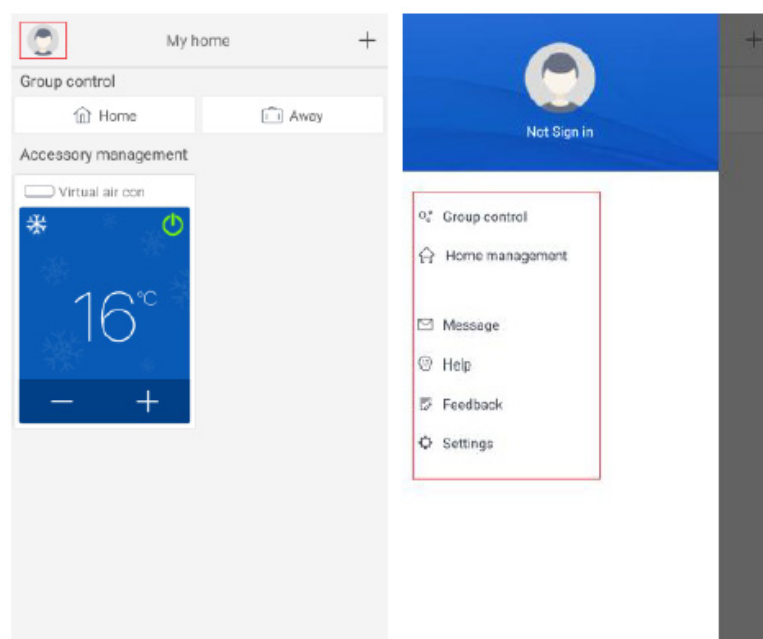

2. Group Control

Cliquez sur Group Control (Contrôle du groupe) pour pouvoir utiliser les dispositifs présents (par exemple, modifier le nom du groupe en « hhh » et placer les dispositifs présents dans la liste du groupe). Lorsque ce groupe fonctionne, il est possible de modifier les paramètres de tout le groupe.

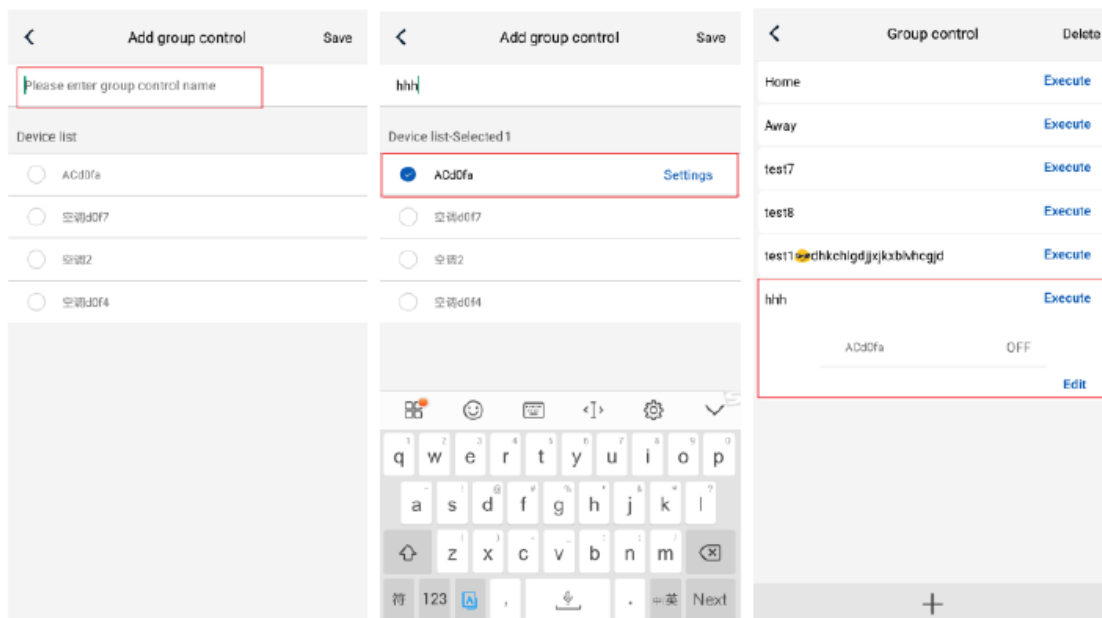

3. Home Management

Cliquez sur *Home Management (Gestion de domicile)* pour créer ou gérer un « système familial ». Vous pouvez ajouter de nouveaux membres au système familial du compte enregistré.

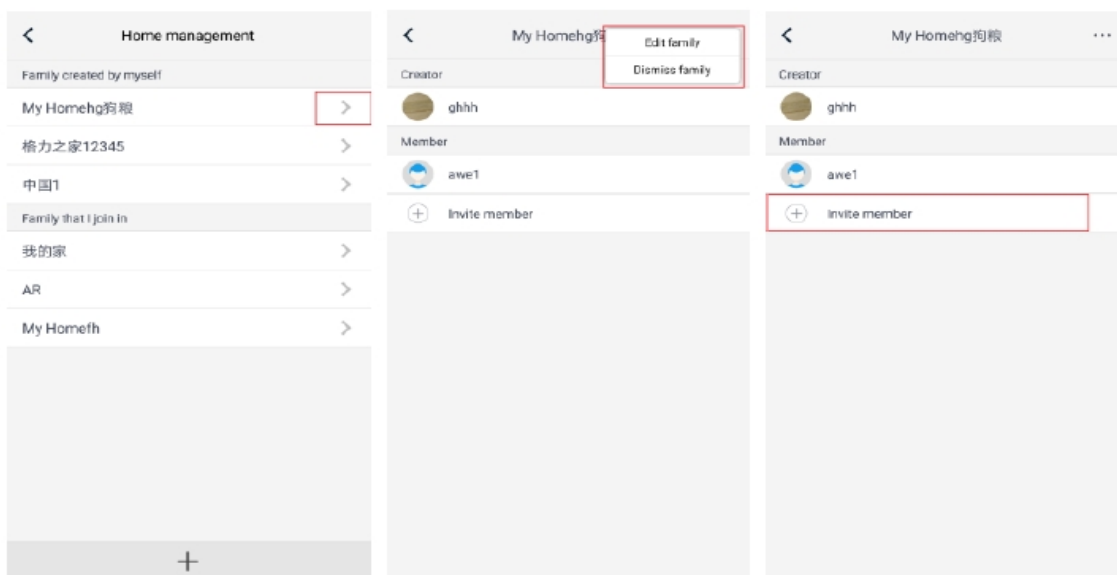

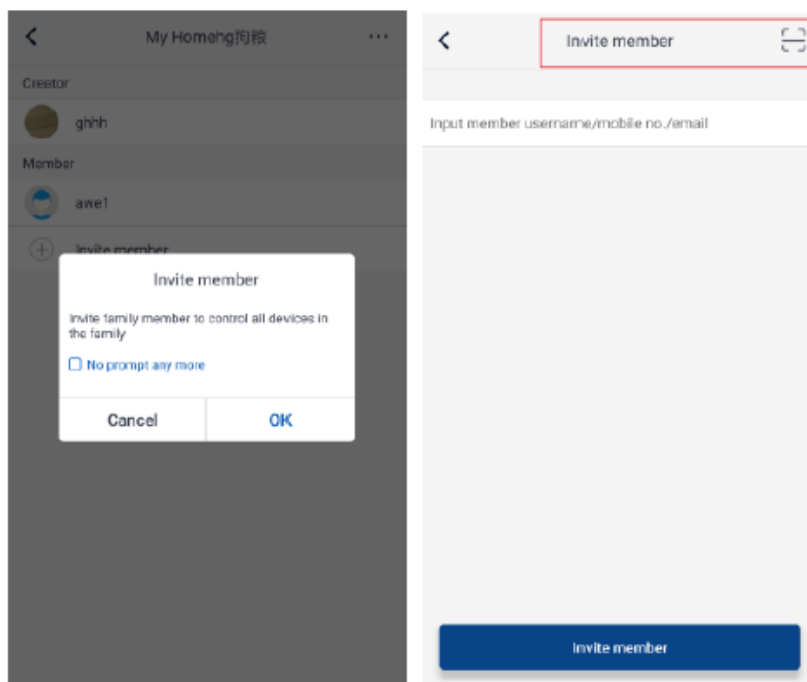

4. Help

Cliquez sur Help (Aide) pour visualiser les instructions de l'**APPLICATION EWPE SMART**.

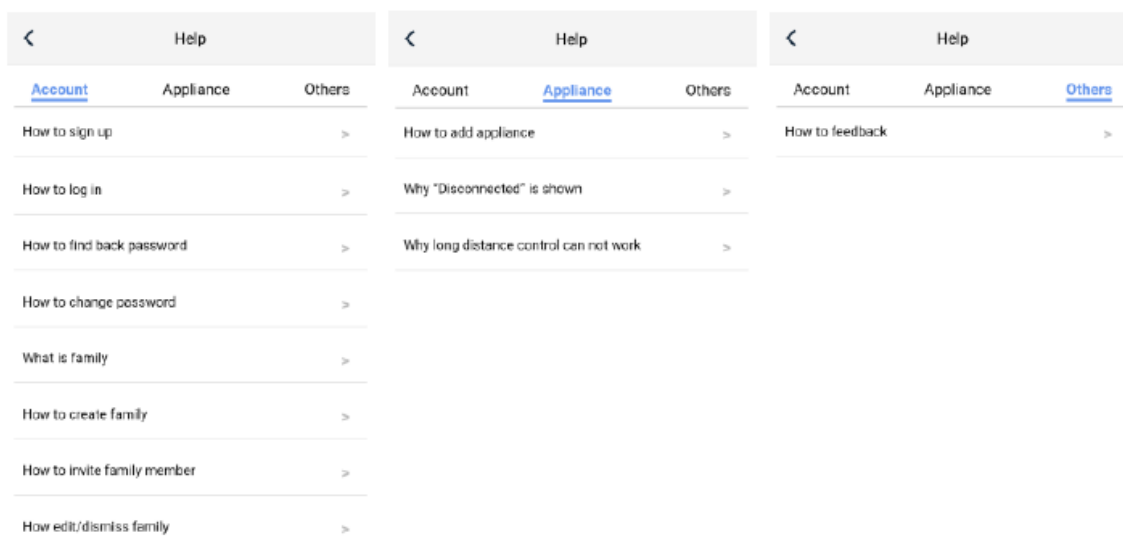

5. Feedback

Cliquez sur Feedback (Commentaires) pour donner votre avis sur le produit.

6. Comment réinitialiser le module Wi-Fi du climatiseur :

Éteignez l'unité avec la télécommande et coupez le courant du climatiseur pendant 10 secondes au moins. Rebranchez le courant. Après une minute, appuyez simultanément sur les touches « Turbo » et « Mode ». Si le climatiseur émet un bip, cela signifie que le module Wi-Fi a été réinitialisé correctement. Attention : La configuration est effectuée dans les 2 minutes. Dans le cas contraire, répétez l'opération de réinitialisation.

Analyse des erreurs courantes de configuration du réseau :

Si le contrôle à courte distance ne fonctionne pas, effectuez les vérifications mentionnées ci-dessous :

- Vérifiez que l'alimentation du climatiseur est connectée.
- Vérifiez que la fonction Wi-Fi du climatiseur est normalement active.
- Vérifiez que le Wi-Fi du téléphone sélectionne le climatiseur correspondant.
- Réinitialisez avec la télécommande et recommencez la configuration depuis l'étape 3.

Il est important de ne pas oublier les éléments ci-dessous.

1. La fonction Wi-Fi du climatiseur nécessite une minute environ pour démarrer.
2. Le climatiseur est équipé d'une fonction de mémoire.

Fonctionnement d'urgence

En cas de perte ou de rupture de la télécommande, pour allumer ou éteindre le climatiseur, utiliser la touche d'urgence située sous le panneau avant de l'unité interne.

Dans ce cas, à l'allumage, c'est le mode de fonctionnement automatique qui sera activé.

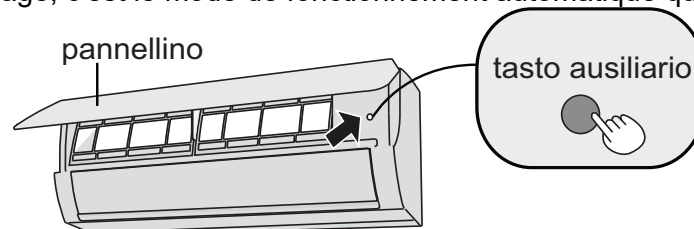

pannellino	panneau
tastoausiliario	touche auxiliaire

MAINTENANCE

Nettoyage et entretien

Note :

Éteindre le climatiseur et débrancher l'alimentation avant toute opération de nettoyage et d'entretien.

Nettoyage de la surface de l'unité interne

Utiliser un chiffon doux et humide pour nettoyer l'extérieur du climatiseur.

Ne pas utiliser d'eau trop chaude, de solvants, d'essence ou d'autres produits chimiques, de poudre de talc ou de brosses : cela risquerait d'endommager la surface ou la couleur de l'enveloppe extérieure.

Pour retirer les éventuelles taches, utiliser de l'eau tiède avec un peu de détergent neutre.

Ne pas verser d'eau sur le climatiseur pour le nettoyer : cela pourrait endommager ses composants internes ou provoquer un court-circuit.

Note : ne pas retirer le panneau lors des opérations de nettoyage.

Nettoyage des filtres

Ouvrir le panneau

Soulever le panneau avant de l'unité interne, tel qu'illustré sur la figure.



Retirer les filtres

Retirer les filtres en soulevant l'un des angles inférieurs et en les tirant vers le bas, tel qu'illustré sur la figure.

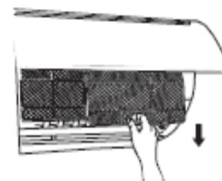

Nettoyer les filtres

- Nettoyer les filtres avec un aspirateur.
- S'ils sont très sales, utiliser de l'eau (à moins de 45°C) et les laisser sécher dans un endroit frais et ombragé.



Remettre les filtres en place

Réinsérer les filtres dans leurs sièges et bien fermer le panneau avant.



Note :

- Les filtres doivent être nettoyés tous les trois mois ou plus souvent si l'environnement est très poussiéreux.

ATTENTION !

Après le retrait des filtres, éviter tout contact avec l'échangeur à ailettes (risque d'abrasions ou de coupures).

- Ne pas utiliser de sèche-cheveux pour sécher les filtres afin d'éviter de les déformer.

Contrôles à effectuer avant l'utilisation

1. Vérifier que l'admission et la prise d'air ne sont pas obstruées.
2. Vérifier que le disjoncteur de courant, la fiche et la prise sont en bon état.
3. Contrôler que les filtres sont propres.
4. Contrôler que l'étrier de maintien de l'unité externe n'est pas endommagé ou rouillé. Si jamais c'est le cas, contacter le centre d'assistance.
5. Vérifier que les tuyaux ne sont pas endommagés.

Contrôles à effectuer après la période d'utilisation

1. Débrancher l'alimentation électrique.
2. Nettoyer les filtres et le panneau de l'unité interne.
3. Contrôler que l'étrier de maintien de l'unité externe n'est pas endommagé ou rouillé. Si jamais c'est le cas, contacter le centre d'assistance.

RÉSOLUTION DES PROBLÈMES

Anomalies de fonctionnement possibles et solutions

ATTENTION

Ne pas tenter de réparer seul l'unité. Une intervention incorrecte peut être à l'origine de chocs électriques ou d'incendies, c'est pourquoi il est préconisé de contacter le Service d'assistance technique local après avoir coupé l'alimentation électrique de l'unité.

Avant de contacter le Service d'assistance technique, effectuer les contrôles suivants :

Anomalie	Vérification	Solution
L'unité interne ne reçoit pas le signal de la télécommande ou la télécommande ne semble pas fonctionner	Existe-t-il des interférences considérables (ex : électricité statique, tension stable) ?	Retirer la fiche. Réinsérer la fiche au bout d'environ 3 minutes puis rallumer l'unité.
	La télécommande se trouve-t-elle dans la plage de réception du signal ? Des obstacles sont-ils présents ?	La distance maximale de réception du signal est de 8 m : au-delà, la télécommande ne fonctionne pas. Retirer les obstacles.
	La télécommande est-elle bien orientée en direction du récepteur ?	Orienter la télécommande en direction du récepteur situé sur l'unité interne.
	La sensibilité de la télécommande est-elle faible ? Les images sont-elles floues ou invisibles ?	Vérifier les piles. Si la charge des piles est trop faible, les remplacer.
	Les icônes n'apparaissent-elles pas lorsque l'on actionne la télécommande ?	Contrôler si la télécommande est endommagée. Si c'est le cas, la remplacer.
	Y a-t-il une ampoule à fluorescence dans la pièce ?	Placer la télécommande à côté de l'unité interne Éteindre l'ampoule à fluorescence et réessayer
Aucune émission d'air par l'unité interne	La sortie ou l'entrée d'air de l'unité interne est-elle obstruée ?	Éliminer les obstructions.
	En mode chauffage, la température intérieure a-t-elle atteint la température paramétrée ?	Une fois la température paramétrée atteinte, l'unité interne cesse d'émettre de l'air.
	Le mode chauffage vient-il d'être activé ?	Pour éviter l'envoi d'air froid dans la pièce, la sortie d'air commence avec un retard de quelques minutes (il s'agit d'un phénomène normal).

Anomalie	Vérification	Solution
Le climatiseur ne fonctionne pas	L'alimentation électrique est-elle coupée ?	Attendre que l'alimentation électrique soit rétablie.
	La fiche est-elle desserrée ?	Réinsérer la fiche.
	Le disjoncteur de courant a-t-il sauté ou le fusible a-t-il grillé ?	Demander à un professionnel de remplacer le disjoncteur ou le fusible.
	Le câblage est-il défectueux ?	Demander à un professionnel de le remplacer.
	L'unité a-t-elle redémarré immédiatement après l'arrêt ?	Attendre 3 minutes puis rallumer l'unité.
	La configuration de la fonction de la télécommande est-elle correcte ?	Reconfigurer la fonction.
Une brume sort de la sortie d'air de l'unité interne	La température intérieure et l'humidité sont-elles élevées ?	L'air intérieur se refroidit rapidement. Attendre que la température intérieure et l'humidité descendent et la brume disparaîtra.
Il n'est pas possible de régler la température	L'unité fonctionne-t-elle en mode automatique ?	En mode automatique, il n'est pas possible de régler la température. Modifier le mode de fonctionnement, si l'on souhaite pouvoir régler la température.
	La température demandée est-elle en dehors de la plage de température configurable ?	Plage de température configurable : 16°C ~ 30°C.
Impossible d'obtenir un bon niveau de	La tension est-elle trop basse ?	Attendre que la tension redevienne normale.
	Le filtre est-il sale ?	Nettoyer le filtre.

chauffage / refroidissement.	La température configurée se trouve-t-elle dans la bonne plage ?	Régler la température dans la plage autorisée.
	Les portes et les fenêtres sont-elles ouvertes ?	Fermer les portes et les fenêtres.
Des odeurs sont émises	Une source d'odeur est-elle présente (ex : meubles, cigarettes, etc.) ?	Supprimer la source des odeurs. Nettoyer le filtre.
Le climatiseur s'allume accidentellement	Des interférences sont-elles présentes (ex : tonnerre, dispositifs sans fil, etc.) ?	Débrancher l'alimentation puis la rétablir. Rallumer l'unité.
L'unité externe produit de la vapeur	Le mode chauffage est-il activé ?	Pendant le dégivrage en mode chauffage, la production de vapeur est un phénomène normal.
On entend un bruit d'eau qui coule	Le climatiseur vient-il d'être allumé ou éteint ?	Le bruit est produit par le produit réfrigérant qui s'écoule à l'intérieur de l'unité (il s'agit d'un phénomène normal).
On entend des bruits qui ressemblent à des craquements / crépitements	Le climatiseur vient-il d'être allumé ou éteint ?	C'est le bruit du frottement provoqué par l'expansion et/ou la contraction du panneau ou d'autres pièces, à cause des changements de température.

Analyse des anomalies de fonctionnement

Code d'erreur

En cas de dysfonctionnement, le voyant de température situé sur l'unité interne clignote pour indiquer le code d'erreur correspondant. Consulter la liste ci-dessous pour identifier le code d'erreur.

Code d'erreur	Anomalies de fonctionnement et solutions
E5	Peut être éliminé en éteignant puis en rallumant l'unité. Dans le cas contraire, s'adresser à un technicien qualifié pour obtenir une assistance.
E6	Peut être éliminé en éteignant puis en rallumant l'unité. Dans le cas contraire, s'adresser à un technicien qualifié pour obtenir une assistance.
E8	Peut être éliminé en éteignant puis en rallumant l'unité. Dans le cas contraire, s'adresser à un technicien qualifié pour obtenir une assistance.
U8	Peut être éliminé en éteignant puis en rallumant l'unité. Dans le cas contraire, s'adresser à un technicien qualifié pour obtenir une assistance.
H6	Peut être éliminé en éteignant puis en rallumant l'unité. Dans le cas contraire, s'adresser à un technicien qualifié pour obtenir une assistance.
C5	S'adresser à un technicien qualifié pour obtenir une assistance.
F0	S'adresser à un technicien qualifié pour obtenir une assistance.
F1	S'adresser à un technicien qualifié pour obtenir une assistance.

F2	S'adresser à un technicien qualifié pour obtenir une assistance.
H3	Peut être éliminé en éteignant puis en rallumant l'unité. Dans le cas contraire, s'adresser à un technicien qualifié pour obtenir une assistance.

Note : en cas d'autres codes d'erreur, s'adresser à un technicien qualifié pour obtenir une assistance.

Avertissement

Lorsque l'un des problèmes suivant se produit, éteindre le climatiseur et débrancher immédiatement l'alimentation. Ensuite, contacter le Service d'assistance technique local.

- Le câble d'alimentation a surchauffé ou est endommagé.
- On entend un bruit anormal pendant le fonctionnement.
- L'interrupteur différentiel saute souvent.
- Une odeur de brûlé sort du climatiseur.
- Il y a des fuites au niveau de l'unité interne.
- Ne pas tenter de réparer ou de réinstaller seul l'appareil.
- Si le climatiseur fonctionne de manière anormale, des dysfonctionnements, chocs électriques ou risques d'incendie peuvent apparaître.

INSTRUCTIONS D'INSTALLATION

Schéma d'installation et espaces techniques

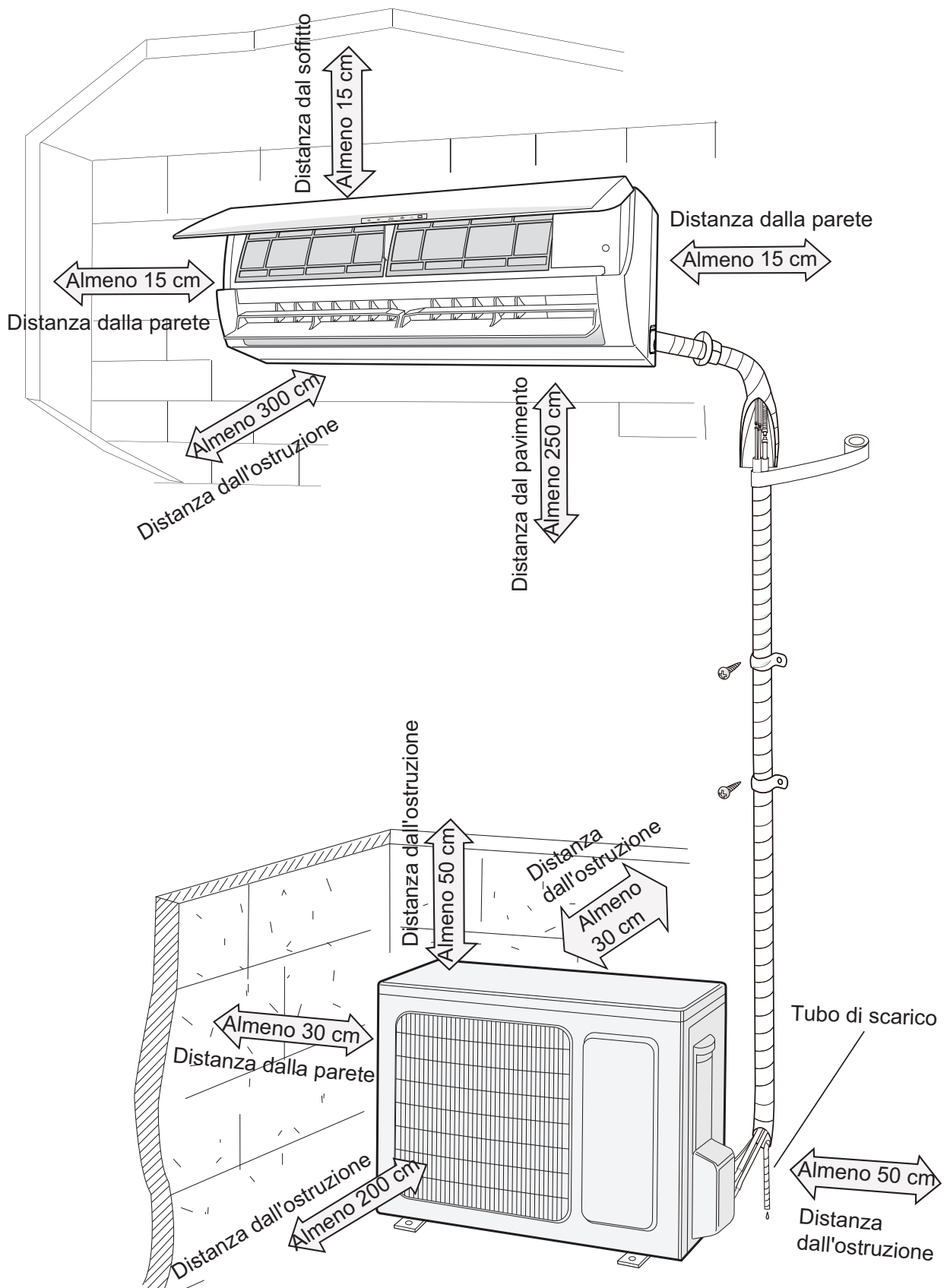

Distanza dal soffitto	Distance du plafond
Almeno 15 cm	Au moins 15 cm
Distanza dalla parete	Distance du mur
Almeno 15 cm	Au moins 15 cm
Distanza dalla parete	Distance du mur

Almeno 15 cm	Au moins 15 cm
Distanza dall'ostruzione	Distance de l'obstruction
Almeno 300 cm	Au moins 300 cm
Distanza dal pavimento	Distance du sol
Almeno 250 cm	Au moins 250 cm
Distanza dall'ostruzione	Distance de l'obstruction
Almeno 50 cm	Au moins 50 cm
Distanza dall'ostruzione	Distance de l'obstruction
Almeno 30 cm	Au moins 30 cm
Distanza dalla parete	Distance du mur
Almeno 30 cm	Au moins 30 cm
Distanza dall'ostruzione	Distance de l'obstruction
Almeno 200 cm	Au moins 200 cm
Tubo di scarico	Tuyau d'évacuation
Distanza dall'ostruzione	Distance de l'obstruction
Almeno 50 cm	Au moins 50 cm

AVERTISSEMENTS POUR L'INSTALLATION

ATTENTION : avant toute intervention, s'assurer que l'alimentation électrique a bien été coupée.

ATTENTION : avant toute intervention, se munir d'équipements de protection individuelle adaptés.

ATTENTION : l'appareil doit être réinstallé conformément aux règles nationales en vigueur.

ATTENTION : les raccordements électriques et l'installation doivent être réalisés exclusivement par des personnes possédant les qualifications techniques et professionnelles les autorisant à procéder à l'installation, la transformation, l'extension et la maintenance des équipements et capables de vérifier ces derniers pour assurer la sécurité et le bon fonctionnement.

ATTENTION : installer un dispositif, interrupteur général ou prise électrique, qui permette de couper complètement l'alimentation électrique de l'appareil.

ATTENTION: Pour la connexion entre les unités, utilisez uniquement des tuyaux en cuivre recuit et désoxydé pour le conditionnement et la réfrigération et isolés avec du polyéthylène expansé de min. 8 mm.

Les instructions fondamentales pour l'installation correcte des appareils sont reportées ici. Il revient toutefois à l'installateur de s'inspirer de son expérience afin de perfectionner toutes les opérations en fonction des exigences spécifiques de chaque projet.

Ne pas installer l'appareil dans des locaux où sont présents des gaz inflammables ou des substances acides ou alcalines qui pourraient endommager irrémédiablement les échangeurs de chaleur en cuivre-aluminium ou les composants internes en plastique.

Ne pas installer l'unité dans les ateliers ou les cuisines, où les vapeurs d'huile mélangées à l'air traité peuvent se déposer sur les batteries d'échange, réduisant ainsi leurs performances, ou sur les parties internes de l'unité, endommageant alors les composants en plastique.

Choix du lieu d'installation

Critères requis essentiels	Unité interne
<p>Ne pas installer l'unité dans les lieux suivants, sous peine de voir apparaître des dysfonctionnements.</p> <ol style="list-style-type: none"> Lieux où sont présents de fortes sources de chaleur, vapeurs, gaz inflammables ou explosifs. Lieux où sont présents des appareils à haute fréquence (ex : soudeuses, appareils médicaux). Lieux proches de zones côtières. Lieux où l'on trouve des huiles ou des fumées dans l'air. Lieux où l'on trouve du gaz sulfureux. Autres lieux qui présentent des conditions particulières. 	<ol style="list-style-type: none"> Il ne doit pas y avoir d'obstacles près du point d'entrée et de sortie de l'air. Choisir un lieu où l'eau de condensation puisse se dissiper facilement, sans gêner les autres personnes. Choisir un lieu pratique pour raccorder l'unité externe à proximité de la prise de courant. Choisir un emplacement hors de portée des enfants. Le lieu d'installation doit pouvoir supporter le poids de l'unité interne, sans augmenter les bruits et vibrations. L'unité doit être installée à une distance de 2,5 m du sol.

Ne pas utiliser l'unité à proximité immédiate de lingerie, salles de bain, douches ou piscines.	7. Ne pas installer l'unité interne juste au-dessus d'un appareil électrique. 8. Veiller à maintenir une certaine distance entre l'unité et les ampoules à fluorescence.
Unité externe	
<ol style="list-style-type: none"> 1. Choisir une position où le bruit et le flux d'air émis par l'unité externe ne risque pas de gêner les voisins. 2. Le lieu doit être bien ventilé et sec ; l'unité externe ne doit pas être exposée directement à la lumière du soleil ou à des vents forts. 3. Le lieu doit être en mesure de supporter le poids de l'unité externe. 4. Vérifier que l'installation est conforme aux critères requis du schéma de dimensions relatif à l'installation. 5. Choisir un emplacement hors de portée des enfants et éloigné des animaux ou des plantes. Si jamais cela n'est pas possible, installer une clôture de sécurité. 	

Critères requis pour les branchements électriques

Précautions de sécurité

1. Il est nécessaire de respecter les normes de sécurité électrique lors de l'installation de l'unité.
2. En conformité avec les dispositions de sécurité locales, utiliser un circuit d'alimentation et un disjoncteur de courant aux normes
3. S'assurer que l'alimentation correspond bien aux critères requis par le climatiseur. Une alimentation instable ou un câblage incorrect peuvent causer des dysfonctionnements. Installer des câbles d'alimentation adaptés avant de mettre le climatiseur en service.
4. Raccorder correctement les fils de phase, neutre et terre à la prise de courant.
5. Veiller à couper l'alimentation électrique avant de procéder à toute intervention relative au circuit électrique ou à la sécurité. Pour les modèles dotés d'une fiche d'alimentation, s'assurer que cette dernière soit facile d'accès après l'installation.
6. Ne pas raccorder l'alimentation avant d'avoir terminé l'installation.
7. Ne pas utiliser l'appareil si le câble ou la fiche sont endommagés. Si le cordon électrique est endommagé, le faire remplacer par le fabricant, le revendeur ou une personne de qualification similaire afin d'éviter tout danger.
8. La température du circuit réfrigérant étant élevée, il est nécessaire de garder le câble d'interconnexion à distance du tuyau en cuivre.
9. L'appareil doit être installé conformément aux dispositions nationales en vigueur en matière de câblage.
10. L'installation doit être effectuée dans le respect des normes et exclusivement par du personnel autorisé.



L'unité est chargée du réfrigérant R32 légèrement inflammable. Une mauvaise manipulation du gaz en question peut exposer les personnes et les matériaux à de graves dommages. Plus de détails sur ce réfrigérant sont donnés au début de ce manuel.

Mise à la terre

1. Le climatiseur appartient aux appareils électroménagers de classe I. La mise à la terre doit être réalisée correctement avec le dispositif prévu à cet effet par un professionnel. Contrôler que l'appareil est toujours raccordé à la terre de manière efficace, sous peine de voir survenir des chocs électriques.
2. Le fil jaune-vert du climatiseur est le fil de mise à la terre et il ne peut pas être utilisé pour d'autres usages.
3. La résistance de terre doit être conforme aux normes nationales de sécurité électrique.
4. L'appareil doit être positionné de telle sorte que la fiche demeure accessible.
5. Un sectionneur omnipolaire avec une distance entre les contacts d'au moins 3 mm à chaque pôle doit être connecté sur le câblage fixe.

INSTALLATION

Installation de l'unité interne

Phase une : choisie de la position

Choisir la position où installer l'unité en fonction du plan de la pièce, des éventuelles contraintes architecturales et des exigences du client. Contrôler qu'à l'endroit choisi il est possible d'accéder à l'unité pour les opérations d'entretien et de nettoyage des filtres. Pour l'installation, utiliser la plaque de fixation en guise de gabarit pour identifier la position exacte des chevilles à expansion et du trou de passage à travers le mur. L'enveloppe en plastique est dotée de parties prédécoupées qui, si nécessaire, peuvent être retirées pour permettre le passage des lignes frigorifiques et des câbles. Pendant le fonctionnement en mode refroidissement ou en mode déshumidification, de l'air condense sur la batterie de l'unité interne. La condensation est recueillie dans la bassine et est évacuée par le tuyau en caoutchouc prévu à cet effet. Le tuyau doit être raccordé à une tuyauterie présentant une pente adaptée et sans coudes, ne pas présenter de siphons et ne pas être immergé dans l'eau

Phase deux : installer la plaque de montage au mur

1. Accrocher la plaque de montage au mur, la placer en position horizontale à l'aide d'un niveau et tracer les trous de fixation des vis sur le mur.
2. Percer les trous de fixation des vis sur le mur à l'aide d'une perceuse à percussion (la mèche de la perceuse doit correspondre à la cheville à expansion en plastique), puis insérer les chevilles dans les trous.
3. Fixer la plaque sur le mur à l'aide de vis autotaraudeuses (ST4.2X25TA), puis vérifier qu'elle est installée solidement en tirant dessus. Si la cheville à expansion en plastique est desserrée, pratiquer un autre trou de fixation à proximité à l'aide de la perceuse.

Phase trois : percer le trou destiné aux tuyaux

Choisir la position du trou destiné aux tuyaux en fonction de la direction du tuyau de sortie. La position du trou destiné aux tuyaux doit être légèrement plus basse que le cadre mural, comme indiqué ci-dessous.

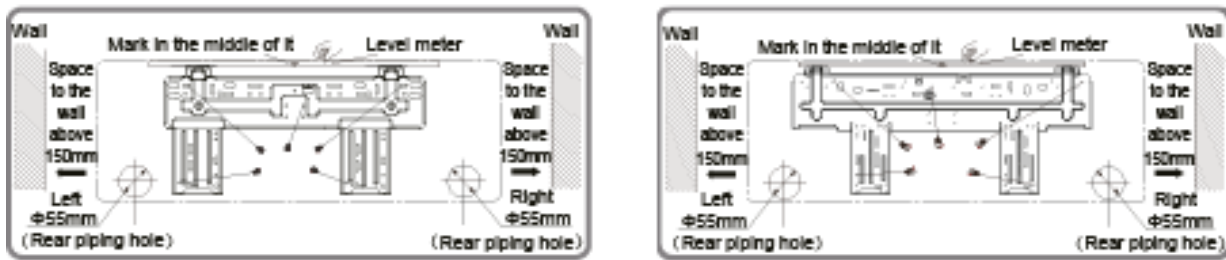

Wall	Mur
Space to the wall above 150mm	Distance du mur supérieure à 150 mm
Mark in the middle of it	Marquer son milieu
Level meter	Niveau
Left $\Phi 55$ mm	Gauche $\Phi 55$ mm
(Rear piping hole)	(Trou tuyau arrière)
Right $\Phi 55$ mm	Droite $\Phi 55$ mm
Left $\Phi 70$ mm	Gauche $\Phi 70$ mm
Right $\Phi 70$ mm	Droite $\Phi 70$ mm

Percer le trou destiné aux tuyaux d'un diamètre de $\Phi 55$ ou 70 à l'endroit de la sortie choisi à cet effet. Pour assurer un drainage correct, le trou des tuyaux sur le mur doit être légèrement incliné vers le bas sur l'extérieur, avec une pente de $5-10^\circ$.

Note :

- Empêcher la pénétration de poussière et prendre les mesures de sécurité nécessaires lors du perçage du trou.
- Les chevilles à expansion en plastique ne sont pas fournies mais doivent être achetées sur place.

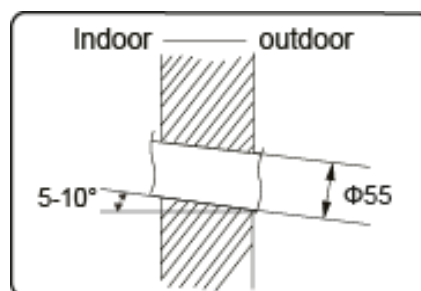

Indoor	Intérieur
Outdoor	Extérieur

Phase quatre : tuyau de sortie

Il est possible de faire sortir le tuyau dans différentes directions : droite, arrière droite, gauche ou arrière gauche.

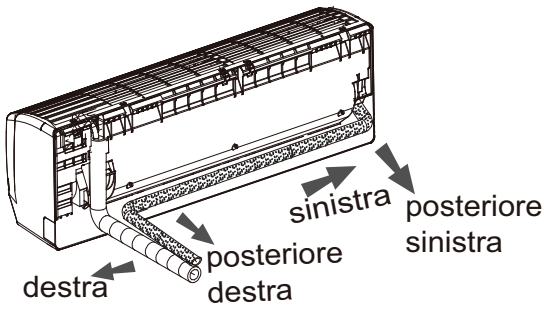

destra	droite
posterioredestra	arrière droite
sinistra	gauche
posteriore sinistra	arrière gauche

Lorsque l'on a choisi la direction de sortie (gauche ou droite), pratiquer en bas le trou correspondant.

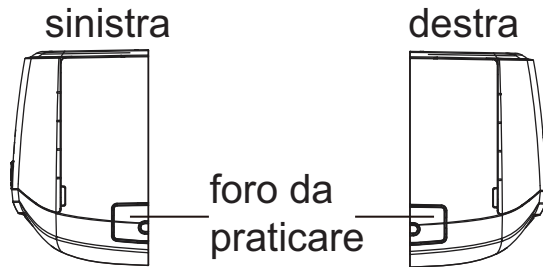

destra	droite
foro da praticare	trou à effectuer
sinistra	gauche

Phase cinq : raccorder le tuyau de l'unité interne

Positionner le joint du tuyau dans l'évasement correspondant.

Pré-serrer l'écrou du raccord à la main.

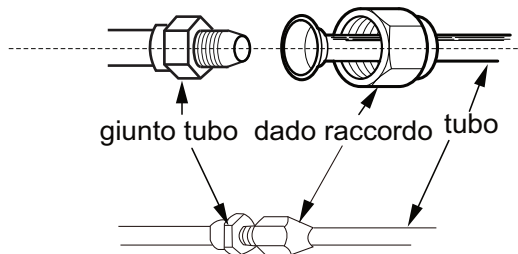

giunto	joint
tubo	tuyau
dado	écrou
raccordo	raccord

Régler la force du couple en consultant le tableau ci-dessous. Positionner la clé à fourche sur le joint du tuyau et la clé dynamométrique sur l'écrou du raccord. Serrer l'écrou avec la clé.

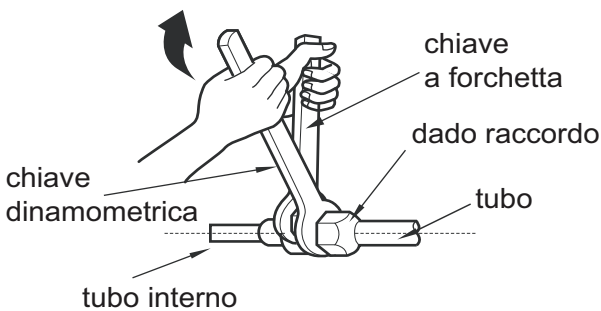

chiave a forchetta	clé à fourche
chiave dinamometrica	clé dynamométrique
tubo interno	tuyau interne
dado raccordo	écrou du raccord
tubo	tuyau

Diamètre de l'écrou hexagonal	Couple de serrage (Nm)
Φ6	15~20
Φ9,52	30~40
Φ12	45~55
Φ16	60~65
Φ19	70~75

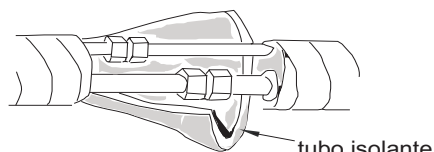

tubo isolante	tube isolant
---------------	--------------

Envelopper le tube interne et le joint du tube de raccordement avec le tube isolant puis avec le ruban adhésif.

Phase six : installer le tuyau d'évacuation de la condensation

Raccorder le tuyau d'évacuation au tuyau de sortie de l'unité interne.

Envelopper le joint avec le ruban.

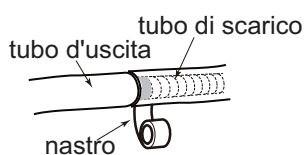

tubo isolante	tube isolant
tubo di uscita	tuyau de sortie
tubo di scarico	tuyau d'évacuation
nastro	ruban adhésif

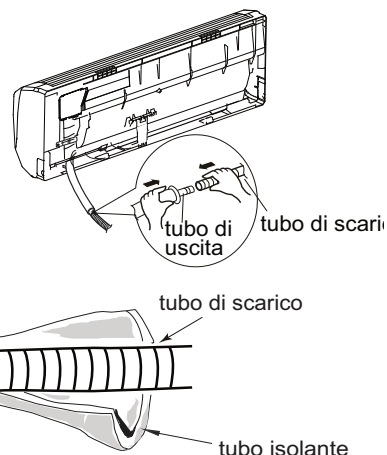

Note :

- Ajouter le tube isolant au tuyau d'évacuation interne afin d'éviter la formation de condensation.
- Les chevilles à expansion en plastique ne sont pas fournies.

Phase sept : raccorder le câble électrique de l'unité interne

1. Ouvrir le panneau, retirer la vis de fixation du panneau de couverture du bornier électrique.

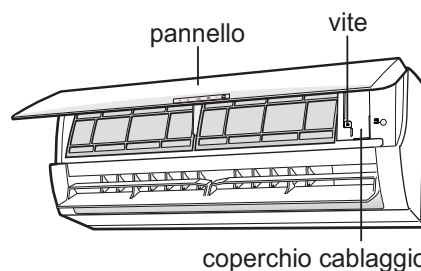

2. Insérer le câble de raccordement entre l'unité interne et externe dans le trou arrière situé au niveau du bornier. Ensuite, le faire ressortir par l'avant.



pannello	panneau
vite	vis
coperchiocablaggio	couvercle câblage
foro di passaggio	trou de passage
cavo	câble
cavo di alimentazione	câble d'alimentation

3. Retirer l'attache du câble, raccorder le câble d'alimentation au bornier en respectant les couleurs ; serrer la vis et fixer le câble d'alimentation avec l'attache.

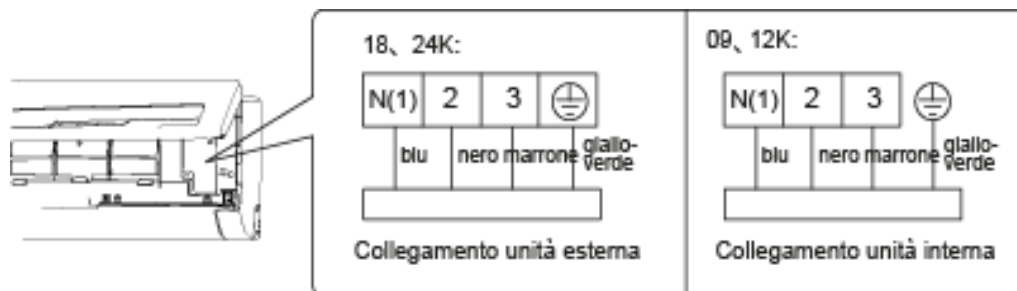

blu	bleu
nero	noir
marrone	marron
giallo-verde	jaune-vert
Collegamentounitàesterna	Raccordement de l'unité externe

4. Remettre en place le couvercle du bornier et serrer la vis.

5. Fermer le panneau.

Note :

- Tous les câblages doivent être raccordés tel qu'indiqué sur le schéma électrique de l'unité. Tous les câbles de l'unité interne et externe doivent être raccordés par un professionnel.
- Si la longueur du câble d'alimentation n'est pas suffisante, contacter le fournisseur pour en avoir un nouveau. Ne pas effectuer de rallonges soi-même.
- Pour le climatiseur doté d'une fiche, cette dernière doit se trouver dans une position facile d'accès une fois l'installation terminée.
- Pour le climatiseur sans fiche, installer sur la ligne un disjoncteur de courant. Le disjoncteur de courant doit être unipolaire, avec une distance entre les contacts supérieure à 3 mm.

Phase huit : envelopper le tuyau de ruban

1. Réunir le tuyau de raccordement, le câble d'alimentation et le tuyau d'évacuation en les enveloppant avec le ruban.

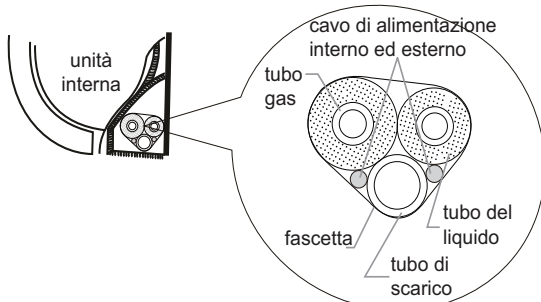

unità interna	unité interne
cavo di alimentazione interno ed esterno	câble d'alimentation interne et externe
tubo gas	tuyau du gaz
fascetta	ruban
tubo di scarico	tuyau d'évacuation
tubo del liquido	tuyau du liquide

2. Lors de l'opération d'application du ruban, préserver une portion du tuyau d'évacuation et du tuyau d'alimentation pour l'installation. Une fois arrivé à un certain stade de l'opération, séparer le câble interne puis le tuyau d'évacuation.

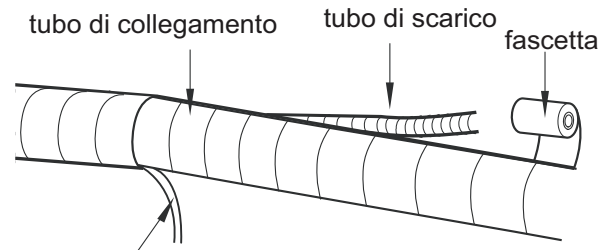

cavo di alimentazione interno

tubo di collegamento	tuyau de raccordement
tubo di scarico	tuyau d'évacuation
fascetta	ruban
cavo di alimentazione interno	câble d'alimentation interne

3. Appliquer le ruban de manière uniforme.

4. Le tuyau du liquide et le tuyau du gaz doivent être enveloppés séparément à la fin.

Note :

le câble d'alimentation et le câble de commande ne doivent pas être enroulés ou tournés.

Le tuyau d'évacuation doit être enveloppé dans du ruban dans la partie inférieure.

Phase neuf : accrocher l'unité interne

1. Insérer les tuyaux, une fois entourés de ruban, dans le tuyau mural et les faire passer à travers le trou réalisé dans le mur.

2. Accrocher l'unité interne à la plaque de montage au mur.

3. Remplir l'espace entre les tuyaux et le trou dans le mur avec un produit de scellement.

4. Fixer le tuyau au mur.

5. Contrôler que l'unité interne est installée solidement et bien contre le mur.

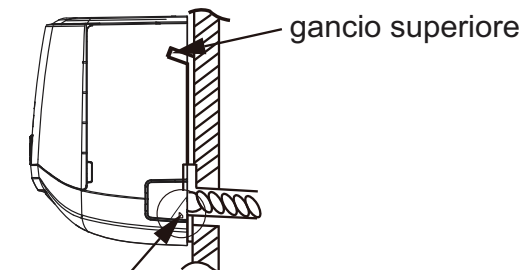
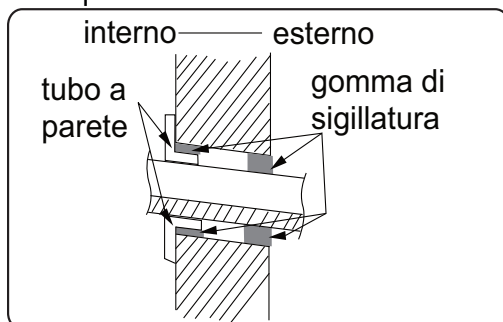

interno	intérieur
esterno	extérieur
tubo a parete	tuyau mural

gomma di sigillatura	caoutchouc de scellement
gancio superiore	crochet supérieur
gancioinferioredeltaio di montaggio a parete	crochet inférieur du cadre de montage au mur

Note :

- Ne pas trop plier le tuyau d'évacuation pour éviter tout phénomène d'obstruction de ce dernier.

Installation de l'unité externe

Phase un : fixer le support de l'unité externe

1. Choisir l'emplacement de l'installation en fonction de la structure de la maison.
2. Fixer le support de l'unité externe à l'endroit choisi à l'aide de vis à expansion.

Note :

- Adopter des mesures de protections suffisantes lors de l'installation de l'unité externe.
- S'assurer que le support puisse supporter au moins quatre fois le poids de l'unité.
- L'unité externe doit être placée au moins 3 cm au-dessus du sol afin de permettre l'installation du joint d'évacuation.
- Pour l'unité dont la capacité de réfrigération est égale à 2300W~ 5000W, il faut 6 vis à expansion ; pour l'unité dont la capacité de réfrigération est égale à 6000W ~ 8000W, il faut 8 vis à expansion ; pour l'unité dont la capacité de réfrigération est égale à 10000W ~ 16000W, il faut 10 vis à expansion.

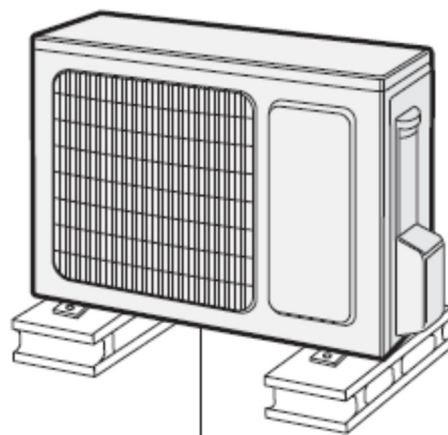

au moins 3 cm au-dessus du sol

Phase deux : installer le joint d'évacuation

1. Placer le joint d'évacuation externe dans le trou présent sur le châssis, comme l'illustre la photo ci-dessous.
2. Raccorder le tuyau flexible d'évacuation dans le trou d'évacuation.

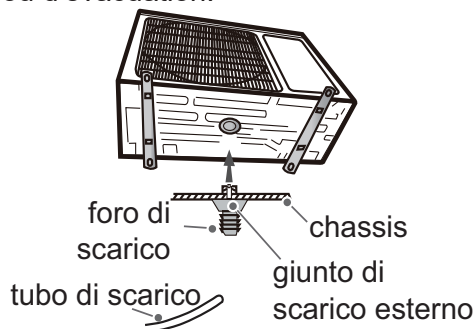

Phase trois : fixer l'unité externe

1. Positionner l'unité externe sur le support.
2. Fixer les trous des pieds de l'unité externe avec des boulons.

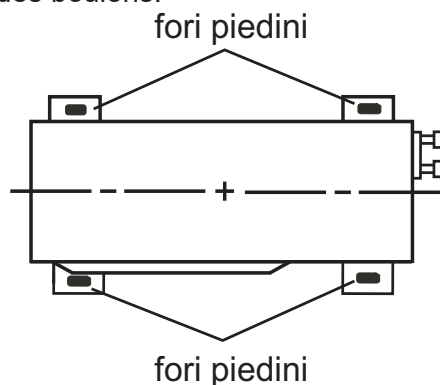

foro di scarico	trou d'évacuation
tubo di scarico	tuyau d'évacuation
chassis	châssis
giunto di scaricoesterno	joint d'évacuation externe
foripiedini	trous des pieds

Phase quatre : raccorder les tuyaux internes et externes

1. Retirer la vis située sur la poignée droite de l'unité externe et retirer la poignée.
3. Pré-serrer l'écrou du raccord à la main.

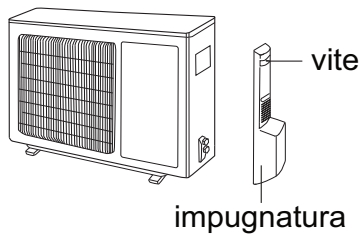

vite	vis
impugnatura	poignée

2. Retirer le capuchon à vis de la vanne et positionner le joint du tuyau dans l'évasement de celui-ci.

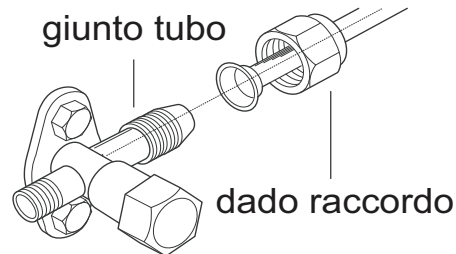
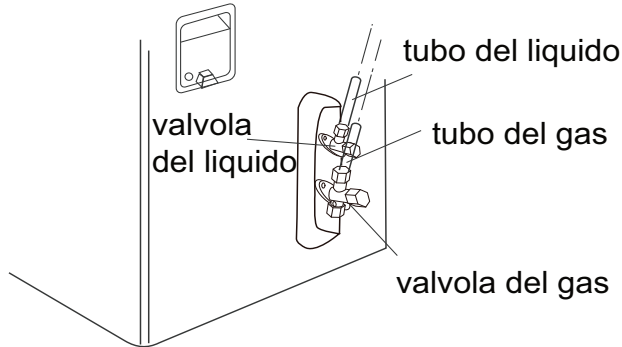

giuntotubo	joint du tuyau
dadoraccordo	écrou du raccord

4. Serrer l'écrou de raccord avec la clé dynamométrique, en se référant au tableau ci-dessous.

Diamètre de l'écrou hexagonal	Couple de serrage (Nm)
Φ6,35	15~20
Φ9,52	30~40
Φ12,7	45~55
Φ15,88	60~65

valvoladelliquido	vanne du liquide
tubodelliquido	tuyau du liquide
tubodelgas	tuyau du gaz
valvoladelgas	vanne du gaz

Phase cinq : raccorder le câble électrique externe

1. Retirer l'attache du câble, raccorder le câble d'alimentation et le câble de commande de signal (uniquement pour l'unité de refroidissement et chauffage) à la borne de câblage en respectant la couleur. Les fixer avec les vis.

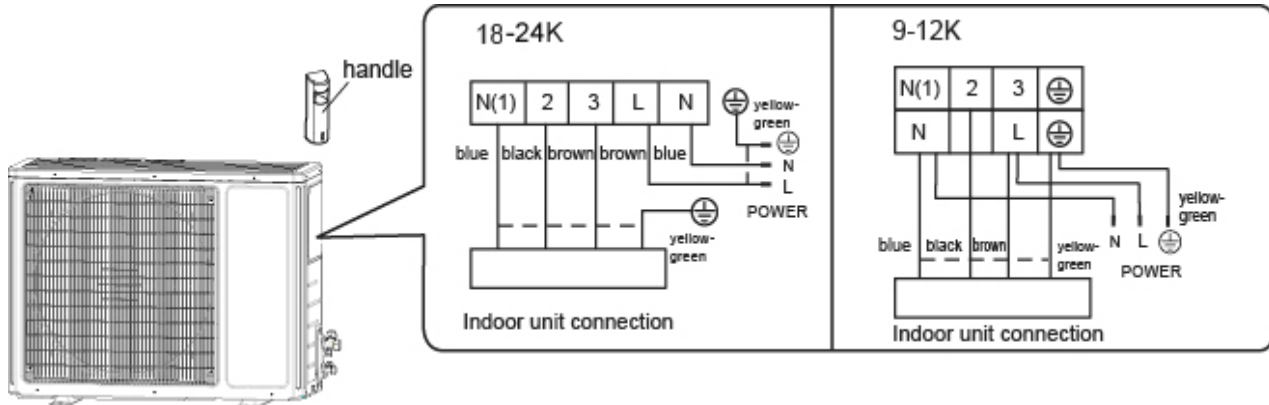

handle	poignée
blue	bleu
black	noir
brown	marron
blue	bleu
yellow-green	jaune-verre
POWER	ALIMENTATION
Indoor unit connection	Raccordement de l'unité interne

2. Fixer le câble d'alimentation et le câble de commande de signal avec l'attache prévue à cet effet (uniquement pour l'unité de refroidissement et chauffage).

- Note :
- Une fois la vis serrée, tirer légèrement le câble d'alimentation pour vérifier s'il est bien fixé.
 - Ne couper en aucun cas le câble d'alimentation pour prolonger et raccourcir la distance.

Phase six : mettre en place les tuyaux

1. Les tuyaux doivent être positionnés le long du mur, pliés juste ce qu'il faut et si possible dissimulés. Demi-diamètre minimum de pliage du tuyau : 10 cm.

2. Si l'unité externe est plus haute que le trou dans le mur, il faut créer dans le tuyau une courbe en U avant de le faire passer dans la pièce afin d'empêcher que la pluie ne rentre dans cette dernière.

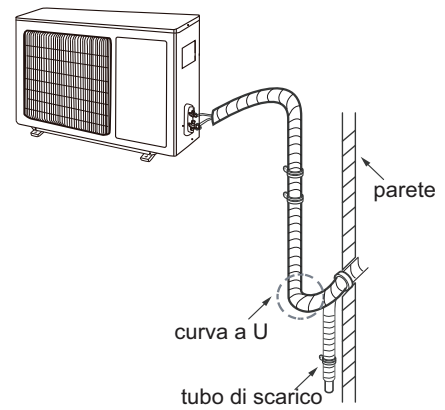

parete	mur
curva a U	courbe en U
tubo di scarico	tuyau d'évacuation

Note :

- La hauteur du tuyau d'évacuation à travers le mur ne doit pas être supérieure à celle du trou du tuyau de sortie de l'unité interne.

- Incliner légèrement le tuyau d'évacuation vers le bas. Le tuyau d'évacuation ne doit pas être courbé, en pente vers le haut, faire des vagues, etc.

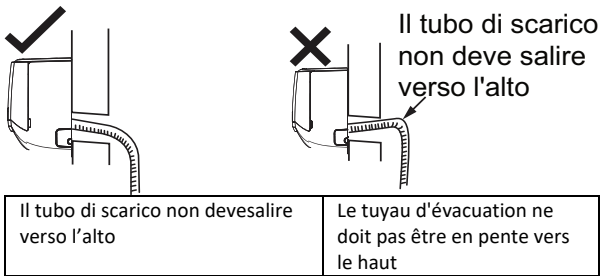

Il tubo di scarico non deve salire verso l'alto	Le tuyau d'évacuation ne doit pas être en pente vers le haut
---	--

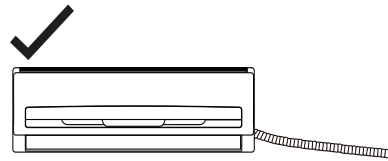

✗ Il tubo di scarico non deve ondeggiare

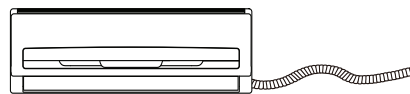

- La sortie de l'eau ne doit pas être placée dans l'eau, pour que l'évacuation soit uniforme.

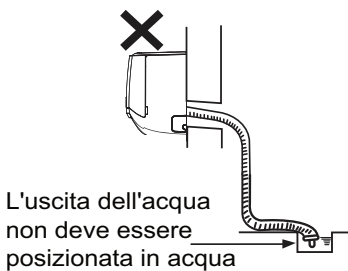
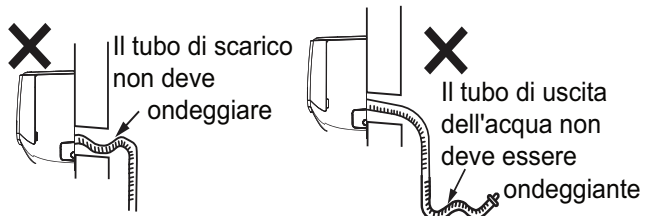

L'uscita dell'acqua non deve essere posizionata in acqua

L'uscita dell'acqua non deve essere posizionata in acqua	La sortie de l'eau ne doit pas être placée dans l'eau
--	---

Il tubo di scarico non deve ondeggiare	Le tuyau d'évacuation ne doit pas présenter de vagues
Il tubo di scarico non deve ondeggiare	Le tuyau d'évacuation ne doit pas présenter de vagues
Il tubo di uscita dell'acqua non deve essere ondeggiante	Le tuyau de sortie de l'eau ne doit pas présenter de vagues

Pompe à vide

Utilisation de la pompe à vide

- Retirer les capuchons de la vanne du liquide et de la vanne du gaz, ainsi que l'écrou de l'ouverture de recharge de réfrigérant.
- Raccorder le tuyau de charge du piézomètre à l'ouverture de recharge de réfrigérant, puis raccorder l'autre tuyau de charge à la pompe à vide.
- Ouvrir le piézomètre complètement et le faire fonctionner pendant 10-15 min pour vérifier si la pression du piézomètre reste à -0,1 MPa.
- Fermer la pompe à vide et maintenir cette condition pendant 1-2 min pour vérifier si la pression du piézomètre reste à -0,1 MPa. Si la pression diminue, il se peut qu'il y ait des fuites.

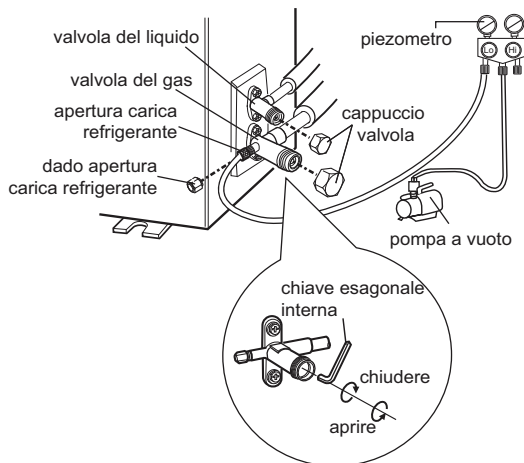

Valvola del liquido	vanne du liquide
Valvola del gas	vanne du gaz
Apertura carica refrigerante	ouverture de recharge de réfrigérant
Dado apertura carica refrigerante	ouverture de recharge de réfrigérant
piezometro	piézomètre
cappucciovalvola	capuchon de la vanne
pompa a vuoto	pompe à vide
chiaveesagonale interna	clé hexagonale interne
chiudere	fermer
aprire	ouvrir

- Retirer le piézomètre, ouvrir complètement le pointeau de la vanne du liquide et de la vanne du gaz à l'aide de la clé hexagonale interne.
- Serrer les capuchons à vis des vannes et de l'ouverture de recharge de réfrigérant.
- Remettre en place la poignée.

Détection des fuites

Contrôler qu'il n'y a pas de fuites avec un testeur de fuite. Si l'on ne possède pas de testeur de fuite, il est possible d'utiliser de l'eau savonneuse.

Contrôles après l'installation

Vérifications	Dysfonctionnement possible
L'unité a-t-elle été installée solidement ?	L'unité pourrait tomber, se déplacer ou être bruyante.
Avez-vous testé la perte de liquide de réfrigérant ?	Risque de condensation et de ruissellement d'eau.
L'isolation thermique des tuyaux est-elle suffisante ?	Risque de condensation et de ruissellement d'eau.
L'eau est-elle bien drainée ?	Risque de condensation et de ruissellement d'eau.
La tension d'alimentation correspond-elle à la tension indiquée sur la plaque signalétique ?	Risque de dysfonctionnements ou de dommages aux composants.
Le câblage électrique et les tuyaux ont-ils été installés correctement ?	Risque de dysfonctionnements ou de dommages aux composants.
L'unité est-elle raccordée à la terre de manière sûre ?	Risque de pertes électriques.
Le câble d'alimentation correspond-il aux spécifications ?	Risque de dysfonctionnements ou de dommages aux composants.
Y a-t-il des obstructions au niveau des points d'entrée et de sortie de l'air ?	La puissance de refroidissement (chauffage) pourrait être insuffisante.

La poussière et les autres particules produites pendant l'installation ont-elles été éliminées ?	Risque de dysfonctionnements ou de dommages aux composants.
La vanne du gaz et la vanne du liquide du tuyau de raccordement sont-elles complètement ouvertes ?	La puissance de refroidissement (chauffage) pourrait être insuffisante.
L'entrée et la sortie du trou du tuyau ont-elles été recouvertes?	Risque de condensation et de ruissellement d'eau.

ESSAIS ET FONCTIONNEMENT

Préparation aux tests de fonctionnement

- Le client approuve le climatiseur.
- Spécifier les notes importantes du climatiseur au client

Test de fonctionnement

Raccorder l'alimentation et appuyer sur la touche ON/OFF de la télécommande pour lancer le fonctionnement.

Appuyer sur la touche MODE afin de sélectionner le mode AUTO, COOL, DRY, FAN et HEAT et vérifier que le climatiseur fonctionne correctement.

Si la température ambiante est inférieure à 16°C, le climatiseur ne peut pas lancer le refroidissement.

ANNEXE

Configuration des tuyaux

1. Longueur standard du tuyau de raccordement : 5, 7,5, 8 m.
2. Longueur minimale du tuyau de raccordement : 3 m.
3. Longueur maximale du tuyau de raccordement et dénivelé maximal :

Capacité	Longueur maximale du tuyau de raccordement :	Dénivelé maximal
9000Btu/h	15	10
12000Btu/h	20	10
18000Btu/h	25	10
24000Btu/h	25	10

Attention ! Noter la charge supplémentaire sur la plaque prévue à cet effet située sur l'unité externe.

Charge supplémentaire d'huile et réfrigérant

- Si la longueur du tuyau de raccordement est augmentée de 10 m par rapport à la longueur standard, ajouter 5 ml d'huile réfrigérante pour chaque portion de 5 m de tuyau ajoutée.
- Méthode à suivre pour calculer la quantité de réfrigérant supplémentaire à ajouter (tuyau de liquide) : quantité de réfrigérant supplémentaire à ajouter = longueur supplémentaire du tuyau de liquide x quantité supplémentaire de réfrigérant par mètre.

Diamètre du tuyau de raccordement		Ajout de réfrigérant
Tuyau de liquide (mm)	Tuyau de gaz (mm)	(g/m)
Φ _{6,35}	Φ _{9,52}	20 (9-12K) 16 (18K)
Φ _{6,35}	Φ _{15,88}	40

Opérations de sécurité du réfrigérant inflammable

Exigence de compétence pour l'installation et l'entretien

- Tous les opérateurs du circuit frigorifique doivent posséder la licence afin de pouvoir travailler de façon correcte et en toute sécurité avec des réfrigérants inflammables.
- Le circuit frigorifique peut être réparé uniquement en suivant les modes recommandés par le fabricant de l'appareil.

Notes sur l'installation

- Il est interdit d'utiliser le climatiseur dans une pièce présentant une flamme nue ou des sources de chaleur en marche (poêles allumés).
- Ne pas percer de trous dans le circuit et ne pas brûler le tuyau de raccordement.
- Le climatiseur doit être installé dans une pièce plus grande que la surface minimale indiquée sur la plaque et dans le tableau A ci-dessous.
- L'essai d'étanchéité est obligatoire après l'installation.

TABLEAU A- Surfac

2

Surface minimum pièce (m) ²	Quantité de charge (kg)	≤1.2	1.3	1.4	1.5	1.6	1.7	1.8	1.9	2	2.1	2.2	2.3	2.4	2.5
	Position au sol	/	14.5	16.8	19.3	22	24.8	27.8	31	34.3	37.8	41.5	45.4	49.4	53.6
Montage à la fenêtre	/	5.2	6.1	7	7.9	8.9	10	11.2	12.4	13.6	15	16.3	17.8	19.3	
Montage au mur	/	1.6	1.9	2.1	2.4	2.8	3.1	3.4	3.8	4.2	4.6	5	5.5	6	
Montage au plafond	/	1.1	1.3	1.4	1.6	1.8	2.1	2.3	2.6	2.8	3.1	3.4	3.7	4	

e minimum d'une pièce (m)

Notes sur l'entretien

- Contrôler que la zone d'entretien ou la surface de la pièce corresponde aux conditions indiquées sur la plaque, car cela est autorisé uniquement dans des conditions correctes.
- Contrôler que la zone d'entretien est bien aérée. L'état de ventilation continue doit être maintenu durant le processus de fonctionnement.
- Contrôler la présence d'une source de chaleur ou d'une source potentielle de chaleur dans la zone d'entretien. Les flammes nues sont interdites dans la zone d'entretien et le panneau « interdit de fumer » doit être accroché.
- Contrôler que la plaque des consignes est en bon état, sinon la remplacer.

Soudure

- S'il faut couper ou souder les conduits du circuit frigorifique pendant les opérations d'entretien, procéder comme suit :
 - a) Mettre l'unité hors tension et débrancher l'alimentation électrique.
 - b) Récupérer le gaz.
 - c) Faire le vide avec la pompe à vide.
 - d) Nettoyer les conduits avec du gaz N2.
 - e) Couper et souder ou
 - f) Ramener l'unité au Centre d'assistance pour la soudure.
- Le réfrigérant devrait être récupéré dans le réservoir de stockage spécialisé.
- S'assurer qu'il n'y a aucune flamme nue près de la sortie de la pompe à vide et s'assurer qu'elle soit bien ventilée.

Charger le circuit frigorifique.

- Utiliser des outils spécialisés pour R32 pour verser le réfrigérant. S'assurer que les différents types de réfrigérant ne se contaminent pas mutuellement.
- Le réservoir du réfrigérant devrait être maintenu en position verticale au moment de remplir le circuit frigorifique.
- Fixer l'étiquette sur le système lorsque le remplissage est terminé.
- Ne pas trop le remplir.
- Après avoir effectué le remplissage, vérifier s'il y a des fuites avant le test de fonctionnement. Un autre contrôle de détection de fuite devrait être effectué lorsque le réfrigérant est vidé.

Consignes de sécurité pour le transport et le stockage

- Utiliser un détecteur de gaz inflammable pour une vérification avant le déchargement et avant d'ouvrir le conteneur.
- Aucune source de feu ne doit être présente et il est interdit de fumer.
- Conformément aux règles et aux lois locales.

Procédure d'allongement des tuyaux

Note :

Une procédure d'allongement des tuyaux incorrecte est la cause principale des fuites de réfrigérant. Procéder comme illustré ci-dessous :

1. Couper le tuyau

- Vérifier la longueur du tuyau en fonction de la distance entre l'unité interne et l'unité externe.
- Couper la longueur de tuyau nécessaire en utilisant un coupe-tubes.

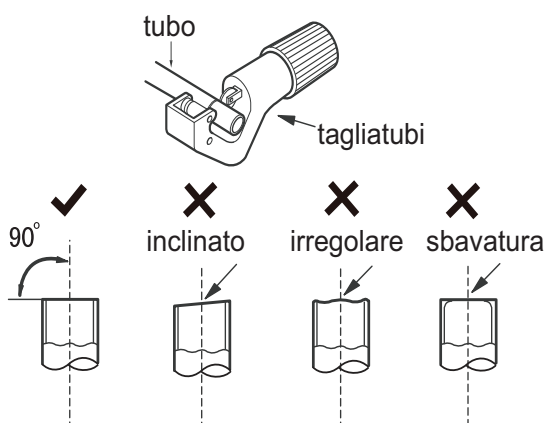

tubo	tuyau
tagliatubi	coupe-tubes
inclinato	incliné
irregolare	irrégulier
sbavatura	ébavurage

2. Éliminer les bavures

- Éliminer les bavures avec une limeuse, en évitant qu'elles ne pénètrent dans le tuyau.

5. Élargir l'ouverture

Élargir l'ouverture en utilisant un élargisseur de tube.

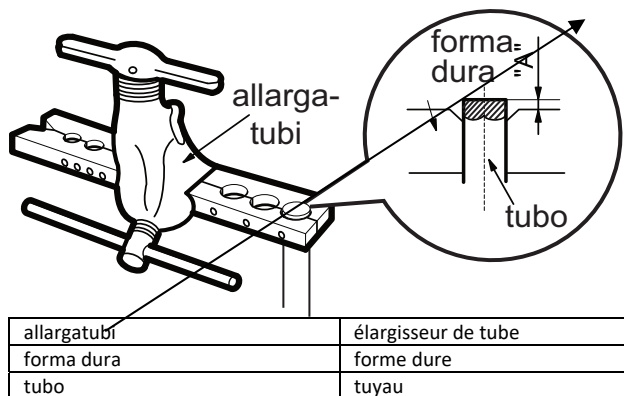

allargatubi	élargisseur de tube
forma dura	forme dure
tubo	tuyau

Note :

- A change en fonction du diamètre :

Diamètre extérieur (mm)	A (mm)	
	Maxi	Mini
6,35(1/4")	1,3	0,7
9,52 (3/8")	1,6	1,0
12,7(1/2")	1,8	1,0
15,88(5/8")	2,4	2,2

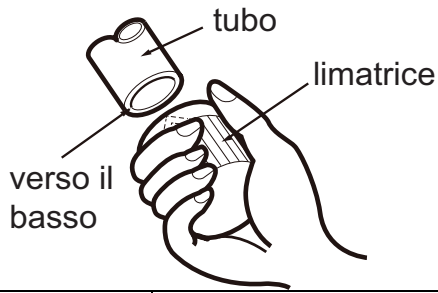

tubo	tuyau
limatrice	limeuse
verso il basso	vers le bas

3. Fixer un tuyau isolant

4. Appliquer un écrou pour raccords

- Retirer l'écrou pour raccords dans le tuyau de raccordement interne et la vanne externe ; installer l'écrou pour raccords sur le tuyau.

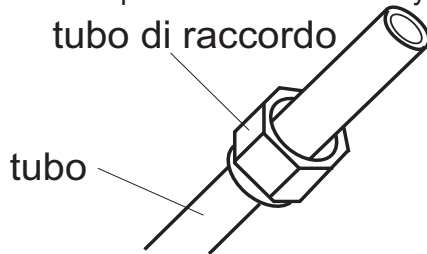

tubo di raccordo	tuyau de raccord
tubo	tuyau

6. Inspection

Vérifier la qualité de l'ouverture élargie. En cas de défauts, élargir à nouveau l'ouverture en suivant la procédure décrite ci-dessus.

superficie liscia

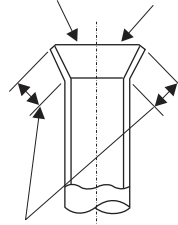

allargamento imperfetto

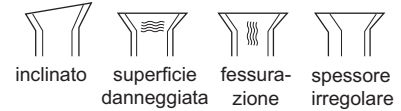

lunghezza uguale

superficie liscia	surface lisse
allargamento imperfetto	élargissement imparfait
lunghezza uguale	longueur identique
inclinato	incliné
superficie danneggiata	surface endommagée
fessurazione	fissuration
spessore irregolare	épaisseur irrégulière

RÈGLEMENT (UE) N. 517/2014 - GAZ À EFFET DE SERRE

L'appareil contient du R32, un gaz fluoré à effet de serre présentant un potentiel de réchauffement global (PRG) de 675. Ne pas rejeter de R32 dans l'environnement.

ECOLIGHT 9000 UE - Kg. 0,6 = 0.405 Tonn CO₂ equiv.

ECOLIGHT 12000 UE - Kg. 0,65 = 0,439Tonn CO₂ equiv.

ECOLIGHT 18000 UE - Kg. 0,77 = 0,520 Tonn CO₂ equiv.

ECOLIGHT 24000 UE - Kg. 1,3 = 0,878 Tonn CO₂ equiv.



www.argoclima.com