



improve your life

# ECOLIGHT PLUS ACONDICIONADORES MONOSPLIT R32

## MANUAL DE INSTALACIÓN Y USO

### UNIDAD INTERNA

ECOLIGHT PLUS 9000 UI

ECOLIGHT PLUS 12000 UI

ECOLIGHT PLUS 18000 UI

ECOLIGHT PLUS 24000 UI

### UNIDAD EXTERNA

ECOLIGHT PLUS 9000 UE

ECOLIGHT PLUS 12000 UE

ECOLIGHT PLUS 18000 UE

ECOLIGHT PLUS 24000 UE



Leer atentamente el presente manual antes de instalar y utilizar el acondicionador, y conservarlo para consultas futuras.

# Índice

<b>Información para el uso</b>	
El Refrigerante	222
Precauciones de uso	223
Descripción de los componentes	225
<b>Guía del control remoto y el display</b>	
Teclas del control remoto	226
Introducción a los iconos del display	227
Introducción a las telas del control remoto	227
Introducción a las funciones de las combinaciones de teclas	231
Cambio de las baterías en el control remoto	232
Guía de WIFI (Opcional)	233
Google Home Instrucciones	243
Funcionamiento de emergencia	250
<b>Mantenimiento</b>	
Limpieza y cuidado	251
<b>Solución de problemas</b>	
Posibles anomalías de funcionamiento y solución	252
Análisis de las anomalías de funcionamiento y solución	253
<b>Instrucciones de instalación</b>	
Avisos para la instalación	256
Elección del lugar de instalación	256
Requisitos para las conexiones eléctricas	257
<b>Instalación</b>	
Instalación de la unidad interna	257
Instalación de la unidad externa	262
Controles después de la instalación	266
<b>Ensayos y funcionamiento</b>	
Prueba de funcionamiento	266
<b>Apéndices</b>	
Configuración de las tuberías	267
Operaciones de seguridad del refrigerante inflamable	267
Procedimiento de prolongación de los tubos	269
Advertencias para el especialista en sistemas de refrigeración	270



**ADVERTENCIA PARA LA ELIMINACIÓN CORRECTA DEL PRODUCTO SEGÚN ESTABLECE LA DIRECTIVA EUROPEA 2012/19/UE**

Al final de su vida útil, este equipo no debe eliminarse junto a los desechos domésticos. Debe entregarse a centros específicos de recogida diferenciada locales o a distribuidores que facilitan este servicio. Eliminar por separado un equipo eléctrico y electrónico significa evitar posibles consecuencias negativas para el medio ambiente y la salud derivadas de una eliminación inadecuada y permite reciclar los materiales que lo componen, obteniendo así un ahorro importante de energía y recursos. Para subrayar la obligación de eliminar por separado estos equipos, en el producto aparece un contenedor de basura tachado.



Aparato lleno de gas ligeramente inflamable R32.

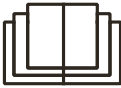

Antes de usar el aparato, lea el manual de instrucciones.



Antes de instalar el aparato, lea el manual de instalación.



Antes de reparar el aparato, lea el manual de servicio.

## EL REFRIGERANTE R32

- Para poder desempeñar sus funciones, el climatizador tiene en su interior un circuito frigorífico por el que circula un refrigerante ecológico: R32 = GWP (Potencial de calentamiento global: 675)
- Es un refrigerante solo ligeramente inflamable e inodoro, con óptimas propiedades termodinámicas que comportan una alta eficiencia energética.

### Atención:

En vista de la ligera inflamabilidad de este refrigerante, se recomienda respetar al pie de la letra las instrucciones de seguridad que se proporcionan en este manual.

No utilice artefactos distintos de los recomendados para acelerar el proceso de deshielo o para limpiar.

Para las reparaciones, siga única y exclusivamente las instrucciones del productor: consulte siempre con un Centro de Asistencia Argoclima.

Cualquier reparación llevada a cabo por personal no cualificado podría ser peligrosa. El aparato debe mantenerse en una habitación sin fuentes de ignición con funcionamiento continuo (como por ejemplo: llamas abiertas, aparatos que funcionen con gas o estufas eléctricas operativas). No perforar ni quemar.

La instalación, el uso y el mantenimiento del aparato deben llevarse a cabo en una habitación de más de m<sup>2</sup> (consulte la tabla «a» en la sección «Operaciones de seguridad del refrigerante inflamable»).

El aparato contiene gas R32 inflamable. Atención: Los refrigerantes no tienen olor.

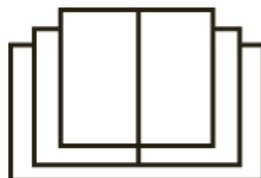

# INFORMACIÓN PARA EL USO

## Precauciones de uso







### ATENCIÓN

- Este producto no es un juguete. Impedir que los niños menores de 3 años jueguen con el aparato, y mantenerlos alejados si no están debidamente supervisados.
- Este aparato puede ser utilizado por personas de más de 8 años de edad, siempre que no presenten discapacidades físicas, sensoriales o psíquicas o que cuenten con la experiencia y los conocimientos necesarios; en caso contrario, podrán utilizarlo sólo bajo la vigilancia y las instrucciones de una persona responsable de su seguridad.
- Los niños de 3 a 8 años deben ser capaces de simplemente encender / apagar el dispositivo con la condición de que esta se ha colocado en su posición normal de funcionamiento, que se hayan expedido a ellos instrucciones sobre cómo utilizar el dispositivo de forma segura y se entienden los riesgos.
- Los niños de entre 3 y 8 años de edad no deberían ser capaces de conectar la energía, regular el funcionamiento o limpiar la unidad o hacer mantenimiento en la misma.
- La limpieza y el mantenimiento no deben ser efectuados por niños sin vigilancia.
- No conectar el climatizador a una toma multifunción, ya que podría producirse un incendio.
- Antes de realizar cualquier operación de limpieza y mantenimiento es necesario desconectar la alimentación.
- No pulverizar agua sobre la unidad interna: peligro de descargas eléctricas y anomalías de funcionamiento.
- No verter agua sobre el control remoto.
- No intentar reparar el climatizador por cuenta propia: riesgo de descargas eléctricas y daños. Contactar con un centro de asistencia autorizado después de realizar los controles indicados en el capítulo Solución de problemas.
- No bloquear la salida ni la toma de aire: podrían producirse defectos de funcionamiento.
- Si es necesario desplazar el climatizador a otro lugar, acudir a personal cualificado.
- No subirse ni apoyar objetos pesados sobre el panel superior de la unidad externa. Riesgo de daños y lesiones personales.

- No introducir los dedos u objetos en las rejillas de entrada y salida del aire. Riesgo de daños y lesiones personales.
- El climatizador se debe conectar a tierra correctamente. Una conexión a tierra incorrecta puede provocar descargas eléctricas.
- Es obligatorio instalar el interruptor de corriente. En caso contrario, podrían producirse anomalías de funcionamiento.
- La instalación y el mantenimiento deben ser realizados exclusivamente por profesionales cualificados. Riesgo de daños y lesiones personales.

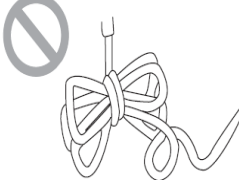
## ADVERTENCIA

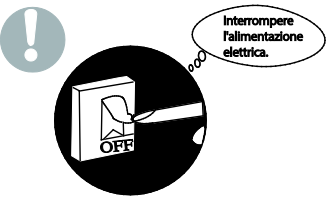
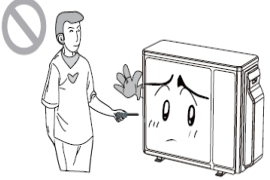
<p>★ En caso de humo o de olor a quemado, apague la fuente de alimentación y póngase en contacto con el centro de servicio.</p>  <p>Si el problema persiste, la unidad podría dañarse y provocar una descarga eléctrica o un incendio.</p>	<p>★ Usted debe tener la facultad de adoptar el circuito especial protegido por el interruptor de aire y asegurarse de que tiene suficiente capacidad. La unidad se enciende o apaga automáticamente de acuerdo a las necesidades del usuario: no encienda o apague el dispositivo con frecuencia de lo contrario podría sufrir efectos nocivos.</p>	<p>★ No cortar o dañar los cables de alimentación y los cables de control. Si el cable de alimentación y el cable de la señal de control están dañados, deben ser reemplazados por un técnico profesional.</p> 
<p>★ La fuente de alimentación debe estar equipada con un circuito especial para evitar incendios.</p>  <p>De lo contrario, podría provocar un incendio o una descarga eléctrica.</p>	<p>★ Desconecte la fuente de alimentación si el aire acondicionado no se utiliza durante mucho tiempo.</p>  <p>De lo contrario, la acumulación de polvo puede causar un sobrecalentamiento o un incendio.</p>	<p>★ No dañe el cable de alimentación y no utilice un cable no autorizado.</p>  <p>De lo contrario, podría provocar un sobrecalentamiento o un incendio.</p>
<p>★ Al limpiar la unidad, detenga el funcionamiento y desconecte la alimentación.</p>  <p>De lo contrario, puede ocurrir choque o daño eléctrico..</p>	<p>★ La tensión nominal de este producto es de 220 - 240 V, 50 Hz. El compresor vibra fuertemente si el voltaje es demasiado bajo, causando daños en el sistema de refrigeración. Los componentes eléctricos se dañan fácilmente si el voltaje es demasiado alto.</p>	<p>★ No intente reparar el acondicionador de aire usted mismo.</p>  <p>Una reparación inadecuada puede causar un incendio o una descarga eléctrica. Por esta razón, es recomendable ponerse en contacto con un centro de servicio para su reparación</p>
<p>★ Compruebe si la unidad instalada es suficientemente estable.</p>	<p>★ No se suba en la unidad exterior ni coloque nada sobre ella.</p>	<p>★ Puesta a tierra: La unidad debe estar correctamente conectada a tierra. El cable de la puesta a tierra debe ser conectado con el dispositivo apropiado en el edificio.</p>



## REQUISITOS PARA EL PERSONAL DE INSTALACIÓN Y MANTENIMIENTO

Todo el personal que lleve a cabo las operaciones de instalación y / o mantenimiento de las unidades debe estar equipado con PEF (Licencia Europea de Refrigeradores) como lo requiere el D.P.R. norte. 146/2018 de aplicación del Reglamento (UE) no. 517/2014. Si se requiere otro técnico para mantener y reparar el equipo, esto deberá ser supervisado por una persona calificada para usar refrigerantes inflamables.

La reparación debe realizarse de acuerdo con la metodología indicada por el fabricante del equipo. Si necesita instalar, mover o reparar el aire acondicionado, comuníquese primero con su distribuidor o centro de servicio local para el procedimiento. El acondicionador de aire debe ser instalado, movido o mantenido por personal autorizado. Si no lo hace, podría provocar daños graves, lesiones personales o la muerte.

## Límites de funcionamiento

El intervalo de funcionamiento en refrigeración (temperatura exterior) va de  $-15^{\circ}\text{C}$ ~ a  $+43^{\circ}\text{C}$ .

El intervalo de funcionamiento en calefacción (temperatura exterior) va de  $-15^{\circ}\text{C}$ ~ a  $+24^{\circ}\text{C}$ .

## Descripción de los componentes

### Unidad interna

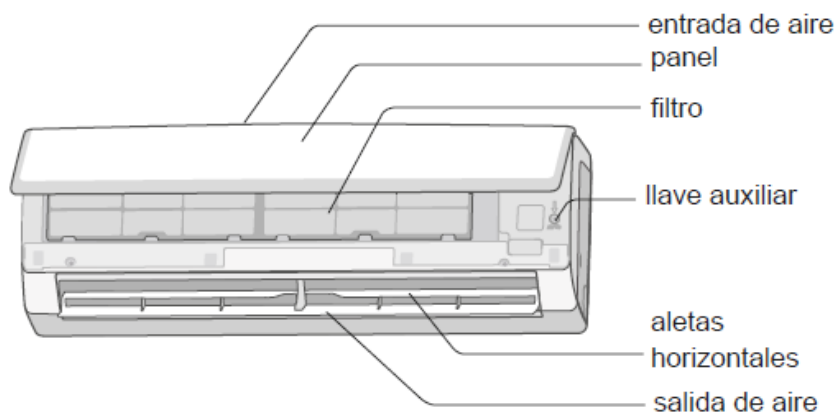

(El contenido y las posiciones en el display podrían diferir del dibujo: tomar como referencia el producto real)

## Unidad externa

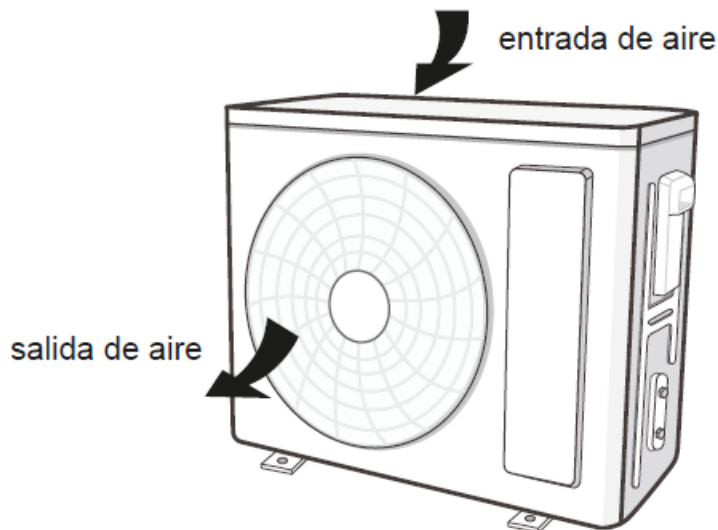

## GUÍA DEL CONTROL REMOTO Y EL DISPLAY

### Teclas del control remoto



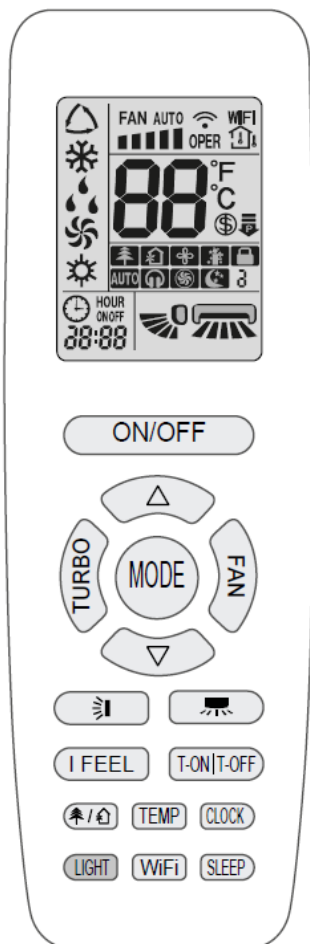

Teclas del control remoto



Iconos en la pantalla

	I feel
	Ajuste de velocidad del ventilador
	modo Turbo
	Enviar señal
	modo Auto
	modo Cool
	modo Dry
	modo Fan
	modo Heat
	modo Sleep
	8 °C función de calefacción
	Power limiting operation
	modo Health
	Función Scavenging
	Función X-FAN
	Ajuste de temperatura
	Temperaturas ambientales interiores
	Temperaturas ambientales exteriores
	Reloj
	Ajuste de temperatura
	Función WiFi
	Fijar tiempo
	TIMER ON / TIMER OFF
	Oscilación izquierda y derecha
	Oscilación hacia arriba y hacia abajo
	Child lock
	Quiet



## Introducción a los iconos de la pantalla

Nombre del botón	Función
ON/OFF	Enciende o apaga la unidad
TURBO	Configurar la función turbo
MODE	Establecer el modo de funcionamiento
	Configurar el modo de oscilación hacia arriba y hacia abajo
I FEEL	Establece la función I FEEL
TEMP	Cambia el tipo de visualización de temperatura en la pantalla de la unidad
	Configure la función Health y la función Scavenging (no disponible)
LIGHT	Configurar la función de luz
WIFI	Configurar la función WIFI (opcional)
SLEEP	Configurar la función Sleep
CLOCK	Pon el reloj
TOFF	Configurar la función de apagado del temporizador
TON	Configurar la función de temporizador de encendido
	Establecer swing a la izquierda y a la derecha (no disponible)
FAN	Establecer la velocidad del ventilador
	Establecer temperatura y tiempo

## Introducción a los botones del mando a distancia

### Operaciones preliminares

Cuando utilice el control remoto por infrarrojos por primera vez o después de reemplazar las baterías, configure la hora del sistema a la hora actual siguiendo los pasos a continuación.

- (1) Pulsando el botón CLOCK, el icono  parpadea.
- (2) Al presionar  o , la hora del reloj aumenta o disminuye rápidamente.
- (3) Presione el botón CLOCK nuevamente para confirmar la hora y regresar a la visualización de la hora actual.

### Introducción a la operación

#### BOTON DE ENCENDIDO / APAGADO (ON/OFF)

Presione este botón para encender la unidad.  
Presione este botón nuevamente para apagar la unidad.

Después de conectar la fuente de alimentación, la unidad interior emitirá un pitido y el icono  se iluminará.

Con la unidad encendida, al presionar el botón ON / OFF en el control remoto, el icono  parpadeará en la pantalla del control remoto y la unidad interior emitirá un sonido para indicar que la señal ha sido enviada desde el control remoto. A continuación, puede utilizar el mando a distancia para configurar las distintas funciones.

Para modelos con WiFi incorporado o controlado por cable, la unidad interior debe haber sido controlada por un control remoto estándar en modo automático antes, para que la función de regulación de temperatura en modo automático se pueda usar a través de la aplicación o control remoto.

#### BOTON MODE



Selección del modo de operación.

Con la unidad encendida, presione el botón MODE para seleccionar el modo de funcionamiento en la siguiente secuencia: AUTO -> COOL (enfriamiento) -> DRY (deshumidificación) -> FAN (ventilación) -> HEAT (calefacción)

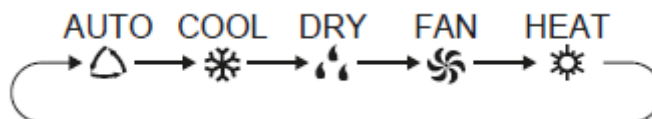

Al seleccionar el modo automático, el aire acondicionado funciona de acuerdo con la configuración de fábrica. Presione el botón FAN para ajustar la velocidad del ventilador. Presione las teclas de oscilación de la aleta para ajustar el ángulo de oscilación.

Al seleccionar el modo Cool, el aire acondicionado funciona en modo Cooling: presione los botones  $\Delta$   $\nabla$  para configurar la temperatura. Presione el botón FAN para ajustar la velocidad del ventilador. Presione las teclas de oscilación de la aleta para ajustar el ángulo de oscilación.

Al seleccionar el modo Seco, el aire acondicionado funciona en Deshumidificación, a baja velocidad del ventilador: la temperatura no se puede ajustar.

Presione las teclas de oscilación de la aleta para ajustar el ángulo de oscilación.

Al seleccionar el modo VENTILADOR, el acondicionador de aire funciona solo en Ventilación: Presione el botón FAN para ajustar la velocidad de ventilación. Presione las teclas de oscilación de la aleta para ajustar el ángulo de oscilación.

Al seleccionar el modo CALOR, el aire acondicionado funciona en modo Calefacción: presione los botones  $\Delta$   $\nabla$  para configurar la temperatura. Presione el botón FAN para ajustar la velocidad del ventilador. Presione las teclas de oscilación de la aleta para ajustar el ángulo de oscilación.

NOTA:

Para evitar la introducción de aire frío en el ambiente, después de iniciar el modo de calefacción, la unidad interior tardará entre 1 y 5 minutos en admitir aire (el tiempo de demora real depende de la temperatura ambiente interna).

Configure el rango de temperatura por control remoto: 16 ~ 30 °C (61-86 ° F);

En modo automático, se puede mostrar la temperatura;

En modo automático, también es posible ajustar la temperatura establecida. Este indicador de modo no está disponible para algunos modelos.

## BOTON $\Delta$ $\nabla$

Ajuste de temperatura

Con la unidad encendida, presione el botón  $\Delta$  para aumentar la temperatura establecida en 1 ° C y el botón  $\nabla$  para disminuirla. El rango de ajuste de temperatura está entre 16 y 30 ° C.

Para establecer la temperatura deseada más rápidamente, mantenga presionados los dos botones simultáneamente durante 2 segundos. Impostazione della temperatura

## BOTON FAN

Ajuste de la velocidad de ventilación.

Con la unidad encendida, presione el botón FAN para ajustar la velocidad del ventilador en la siguiente secuencia: Auto, Baja, Media, Alta.

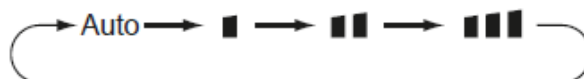

Nota:

En el modo AUTO, la ventilación funcionará con la configuración de fábrica.

Si se cambia el modo de funcionamiento, se memoriza la velocidad del ventilador;

En el modo Dry, la velocidad del ventilador es baja y no se puede ajustar.

## Función X-FAN

Al mantener presionado el botón FAN durante 2 segundos en el modo Cool (enfriamiento) o DRY (deshumidificación),

aparecerá el icono  y el ventilador interno continuará funcionando durante unos minutos a baja velocidad de ventilación, incluso cuando la unidad esté apagada. Esto es para permitir que el evaporador de la unidad interior se seque, evitando así la formación de moho. Cuando la unidad está encendida, la función X-fan no está configurada por defecto. Esta función no está disponible en los modos AUTO, ventilador y calor. Si desea detener la función X-fan, presione y mantenga presionado el botón FAN nuevamente durante 2 segundos.

## Ajuste de la función turbo

En el modo Cool o Heat, presione el botón TURBO para configurar la función Turbo.

Cuando se muestra , significa que la función Turbo está activada.

Cuando no se muestra , significa que la función Turbo está desactivada.

Cuando la función Turbo está activada, la unidad funciona a máxima velocidad para lograr enfriamiento o calentamiento rápidamente. Cuando la función Turbo está desactivada, la unidad funciona a la velocidad del ventilador establecida.

## Ajuste de oscilación derecha / izquierda

Función no disponible.

## Ajuste de oscilación hacia arriba / abajo

Presione la tecla  para ajustar circularmente el ángulo de oscilación hacia arriba / hacia abajo en esta secuencia:

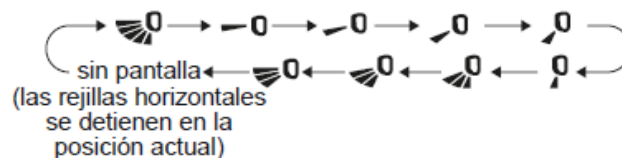

Cuando se selecciona , la solapa se balancea automáticamente en el ángulo máximo hacia arriba y hacia abajo.

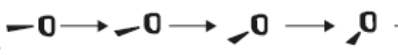
Cuando se selecciona uno de estos símbolos , la solapa permanece fija en esa posición.

Estas posiciones  corresponden a una oscilación de ángulo fijo.

Es posible que no estén disponibles: en este caso, la solapa se balanceará automáticamente.

Mantenga presionado el botón durante 2 segundos para fijar la solapa en la posición deseada: cuando la solapa alcance la posición deseada, suelte.

En el modo de oscilación alto / bajo, cuando el estado cambia de apagado a , si presiona esta tecla nuevamente durante 2 segundos, el estado pasa directamente al estado apagado; si se vuelve a presionar esta tecla en 2 segundos, el cambio de estado de oscilación también dependerá de la secuencia de circulación indicada anteriormente.

## Configuración de la función de luz

La luz del receptor del panel de luz muestra el estado operativo actual. Si desea apagar la luz, presione el botón LIGHT.

Presione este botón nuevamente para encender la luz. El icono correspondiente será .

## Pantalla de temperatura ambiente

Al presionar este botón, la temperatura interior establecida, la temperatura ambiente interior o la temperatura ambiente exterior se pueden mostrar en la pantalla de la unidad interior. La configuración en el control remoto se selecciona de forma circular como se muestra a continuación:

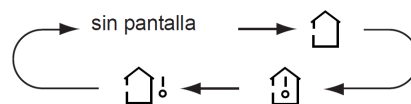

Al seleccionar "🏠" o sin pantalla con el control remoto, el indicador de temperatura de la unidad interior muestra la temperatura establecida.

Al seleccionar "" con el control remoto, el indicador de temperatura de la unidad interior muestra la temperatura ambiente interior.

Al seleccionar "" con el control remoto, el indicador de temperatura de la unidad interior muestra la temperatura ambiente exterior.

La pantalla de temperatura exterior no está disponible para algunos modelos. En ese momento, la unidad interior recibe la señal "" mientras muestra la temperatura interior establecida.

De forma predeterminada, se muestra la temperatura establecida cuando se enciende la unidad. No hay pantalla en el control remoto.

Solo para modelos cuya unidad interior está equipada con pantalla dual-8.

Cuando se selecciona la visualización de la temperatura de la habitación interior o exterior, el indicador de temperatura interior muestra la temperatura correspondiente y gira automáticamente para mostrar la temperatura establecida después de tres a cinco segundos.

## Configuración de la función Wifi (opcional)



Pulsa este botón para activar o desactivar la función Wifi (ver capítulo Wifi).

## Configuración de las funciones Health y Scavenging

Funciones no disponibles

## Configuración de la función Sleep

En el modo COOL o HEAT, presione este botón para iniciar la función Sleep.

El icono "" se muestra en el mando a distancia. Presione este botón nuevamente para cancelar la función Sleep y el icono "" desaparecerá.

Después del encendido, la configuración predeterminada está desactivada. Una vez apagada la unidad, se cancela la función Sleep.

En este modo, la temperatura establecida se ajustará con el cambio de hora. En los modos FAN, DRY y Automático, esta función no está disponible.

## Configuración de la función I FEEL

Presione el botón I FEEL para activar o desactivar la función I FEEL.

Cuando se muestra el icono "", significa que se ha activado la función I FEEL.

Una vez configurada esta función, el control remoto enviará la temperatura ambiente detectada a la unidad interior a intervalos regulares, que ajustará automáticamente su funcionamiento para alcanzar la temperatura configurada.

Presione este botón nuevamente para cancelar la función I FEEL y el icono desaparecerá.



Coloque el control remoto cerca del usuario cuando esta función esté configurada: No coloque el control remoto cerca de objetos de alta o baja temperatura para evitar detectar una temperatura ambiente inexacta. Cuando la función I FEEL está activada, el control remoto debe colocarse dentro de un área interior confinada donde la unidad pueda recibir la señal enviada desde el control remoto.

## Configurar el temporizador

Puede configurar el tiempo de funcionamiento de la unidad según sea necesario. También puede configurar Timer on y Timer off en combinación.

Antes de configurar, compruebe si la hora configurada en el control remoto es correcta. Si no es así, ajuste la hora.

(1) Configuración de la función de apagado del temporizador

- Al presionar el botón TOFF, "OFF" parpadea y la indicación de la hora muestra la última hora programada del temporizador.
- Presione el botón  o  para configurar la hora del temporizador.
- Presione el botón TOFF nuevamente para confirmar la configuración. Aparece OFF y la indicación de hora continúa mostrando la hora actual.
- Presione el botón TOFF una vez más para cancelar el temporizador; OFF no se muestra

(2) Configuración de la función de temporizador de encendido

- Al presionar el botón TON, "ON" parpadea y la indicación de la hora muestra la última hora configurada del temporizador.
- Presione el botón  $\Delta$  o  $\nabla$  para configurar la hora del temporizador.
- Presione el botón TON nuevamente para confirmar la configuración. Se muestra ON y la indicación de la hora continúa mostrando la hora actual.
- Premere ancora una volta il tasto TON per annullare il timer; ON non viene visualizzato.

## Introducción a las funciones de las combinaciones de teclas

### Configuración de bloqueo para niños

Presione  $\Delta$  y  $\nabla$  simultáneamente para bloquear los botones del control remoto inalámbrico hasta que se muestre el icono .

Presione  $\Delta$  y  $\nabla$  simultáneamente nuevamente para desbloquear los botones del control remoto inalámbrico hasta que desaparezca el icono.

Cuando las teclas están bloqueadas, si se presiona una tecla y su función no es válida, el icono  parpadea 3 veces.

### Cambio de la unidad de medida de temperatura entre ° C y ° F

Con la unidad apagada, presione las teclas MODE y  $\nabla$  al mismo tiempo para cambiar la escala de temperatura entre ° C y ° F.

### Ajuste de la función de ahorro de energía

Con la unidad encendida y en modo de enfriamiento, presione el botón TEMP y CLOCK simultáneamente para ingresar al modo de ahorro de energía.

La pantalla de  indica que la función de ahorro de energía está activada.

Si no se muestra , indica que la función de ahorro de energía está desactivada.

Si desea desactivar la función de ahorro de energía, presione los botones TEMP y CLOCK y no se muestra.

En este modo, la velocidad del ventilador es fija, en modo automático y no se puede ajustar.

No se puede configurar la temperatura. Si presiona el botón TURBO, la señal no se envía desde el control remoto.

Las funciones de suspensión y ahorro de energía no pueden funcionar al mismo tiempo: si se ha configurado la función de ahorro de energía, al presionar el botón de suspensión se desactivará. Si ha seleccionado la función Sleep, al activar la función Ahorro de energía, la función Sleep se desactiva.

### Función de calefacción a 8 ° C

En el modo de calefacción, presione los botones "TEMP" y "CLOCK" simultáneamente para iniciar o deshabilitar la función de calefacción a 8 ° C. Cuando se inicia esta función,  y "8 °C" se mostrarán en el control remoto y el aire acondicionado mantendrá el estado de calefacción en 8 °C. Presione simultáneamente los botones "TEMP" y "CLOCK" nuevamente para salir de la octava función de calefacción.

Con la función de calentamiento a 8 ° C, la velocidad del ventilador se establece por defecto en la velocidad automática y no se puede ajustar.

Con la función de calentamiento a 8 ° C, la temperatura establecida no se puede ajustar. Presione el botón "TURBO" y el control remoto no enviará señal.

La función Sleep y la función de calentamiento a 8 ° C no pueden funcionar al mismo tiempo. Si la función de calefacción de 8 °C se ha configurado en el modo de enfriamiento, presione el botón "SLEEP" para cancelar la función de calefacción de 8 °C. Si la función Sleep se ha configurado en modo de enfriamiento, iniciar la función de calefacción a 8 °C cancelará la función Sleep.

En el modo de temperatura °F, el control remoto mostrará una calefacción de 46 ° F.

### Función autoclean

Con la unidad apagada, mantenga presionados los botones MODE y FAN simultáneamente durante 5 segundos para activar o desactivar la función de limpieza automática. Cuando se activa la función de limpieza automática, la unidad interior muestra "CL".

La función hará que las fases de condensación, formación de hielo, descongelación y secado se realicen en secuencia con el objetivo de eliminar todos los residuos de polvo y contaminantes y cualquier rastro de condensación del evaporador. Esto siempre permitirá que se introduzca aire limpio en el medio ambiente y preservará la eficiencia del intercambiador de calor.

Durante el proceso de limpieza automática del evaporador, la unidad realizará un enfriamiento rápido o un calentamiento rápido. Puede haber algo de ruido y el aire acondicionado puede expulsar aire frío o caliente. Durante el proceso de limpieza, asegúrese de que la habitación esté bien ventilada.

La función de limpieza automática solo puede funcionar a temperatura ambiente normal. Si la habitación tiene polvo, límpiela una vez al mes; de lo contrario, una vez cada tres meses. Después de activar la función de limpieza automática, puede salir de la habitación. Al final de la limpieza automática, el aire acondicionado volverá al modo de espera.

## Reemplazo de las baterías en el control remoto

- (1) Levante la tapa en la dirección de la flecha (como se muestra en la Fig. 1 ①).
- (2) Saque las baterías originales (como se muestra en la Fig. 1 ②).
- (3) Inserte dos pilas AAA (1,5 V), asegurándose de que la posición de los polos "+" y "-" sea correcta (como se muestra en la Fig. 2 ③).
- (4) Vuelva a insertar la tapa (como se muestra en la Fig. 2 ④).

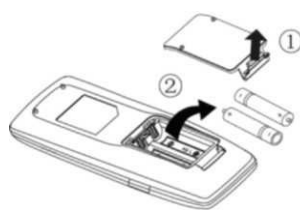

Fig. 1

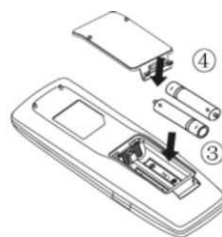

Fig. 2

### Nota:

1. El control remoto debe colocarse a menos de 1 m del televisor o del sistema estéreo.
2. La operación del control remoto debe estar dentro del rango de recepción.
3. Para enviar comandos a la unidad principal, apunte el control remoto a la ventana de recepción de señal de la unidad para mejorar su sensibilidad de recepción.
4. Si el mando a distancia envía la señal, el icono "📶" parpadea durante 1 segundo. Cuando la unidad principal recibe la señal de control remoto válida, emite un sonido.
5. Si el control remoto inalámbrico no funciona normalmente, saque las baterías y vuelva a colocarlas después de 30 segundos. Si aún no funciona, reemplace las baterías.
6. Cuando las reemplace, no use baterías gastadas y no mezcle diferentes tipos para evitar un mal funcionamiento.
7. Si el mando a distancia no se utiliza durante mucho tiempo, saque las pilas.

### INFORMACIÓN PARA LA ELIMINACIÓN CORRECTA DE LAS BATERÍAS DE ACUERDO CON LA DIRECTIVA EUROPEA 2006/66 / CE y LAS MODIFICACIONES INTRODUCIDAS POR LA DIRECTIVA 2013/56 / CE



Sustituya la batería cuando se agote su carga eléctrica: al final de su vida útil, esta batería no debe desecharse con los residuos sin clasificar. Debe entregarse en los centros de recolección separados apropiados o en los minoristas que brindan este servicio. Desechar una batería por separado le permite evitar posibles efectos negativos sobre el medio ambiente y la salud humana derivados de una eliminación inadecuada y le permite recuperar y reciclar los materiales de los que está hecha, con importantes ahorros de energía y recursos. Para enfatizar la obligación de desechar las baterías por separado, el símbolo del contenedor tachado se muestra en la batería. La eliminación ilegal del producto por parte del usuario implica la aplicación de las sanciones administrativas previstas por la legislación vigente.

## GUÍA DE WIFI (Opcional)

Es posible instalar el módulo Wifi para controlar de forma remota el aire acondicionado. El aire acondicionado debe estar en conexión constante con un enrutador inalámbrico o un punto de acceso conectado a Internet. Los dispositivos móviles, como teléfonos inteligentes y tabletas, en los que se instalan aplicaciones dedicadas y los módulos Wi-Fi configurados posteriormente, se pueden utilizar como controles remotos una vez conectados a Internet.

### Cómo configurar y operar el aire acondicionado con Wifi

1. Asegúrese de que el dispositivo (Smartphone o Tablet) utilizado esté equipado con una versión estándar de Android (versión 4.4 o superior) e iOS (iOS7.0 o superior) como sistema operativo. Para más detalles, consulte la aplicación.
2. Las unidades se pueden conectar y controlar solo a través de la red Wi-Fi o mediante la función Hotspot.
3. Los router con encriptación WEP no son compatibles.
4. La interfaz de la aplicación es universal para todos los productos y muchas características pueden no coincidir con todas las unidades. Puede variar según el sistema operativo utilizado o la actualización en uso. Consulte la versión actual.
5. Si la protección de acceso en su enrutador está activa en el elemento "Filtro MAC" / "Filtro de dirección MAC", habilite el acceso a la red de la dirección MAC del dispositivo.

### Instrucciones de instalación y uso.

1. Encadre el código QR con el lector de códigos QR



o busque la aplicación **"EWPE SMART"** en la tienda de aplicaciones.

Descargue e instale la aplicación.

Instale la aplicación consultando la guía correspondiente. Una vez que se completa la instalación, el icono aparece en la

página de inicio del smartphone.



#### **NB:**

**Antes de comenzar cualquier procedimiento, desconecte la alimentación del producto, deje pasar unos minutos y vuelva a conectarlo.**

### 2. Registro y acceso.

Después de instalar la aplicación, abra **"EWPE SMART"** y haga clic en Registrarse para registrarse.

#### **TENGA EN CUENTA:**

- **USERNAME:** debe ser ÚNICO, compuesto de nombre + número, sin espacios (por ejemplo, **Rossi57**)
- Correo electrónico personal: si ya está registrado, recupere el Nombre de usuario / Password. No es posible crear otra cuenta con el mismo correo.
- **PASSWORD:** debe tener al menos una letra mayúscula, símbolos o caracteres especiales (-, etc.) y números.
- Repita la **PASSWORD** escrita arriba
- **EUROPA** país

### Abre la aplicación

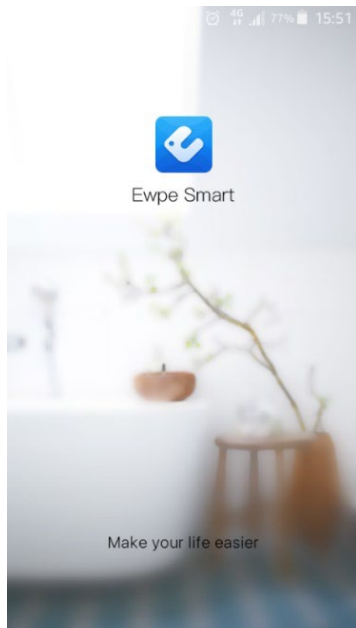

### Haz el primer registro



### Acceso

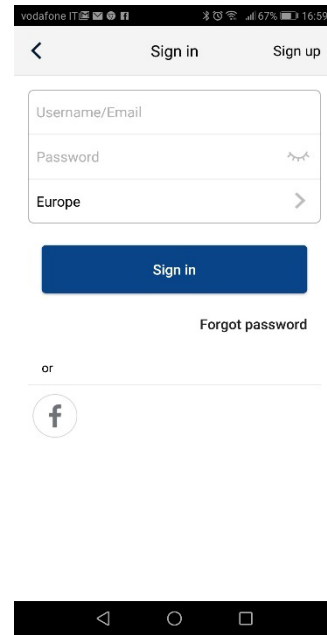

### 3. Agregar unidades

Al hacer clic en el icono del hombrecito, se abre un menú que incluye, entre otras cosas, la función "Ayuda". Siga las instrucciones que aparecen en su dispositivo para agregar la unidad.

Para agregar una nueva unidad, presione + en la esquina superior derecha de la página de inicio.

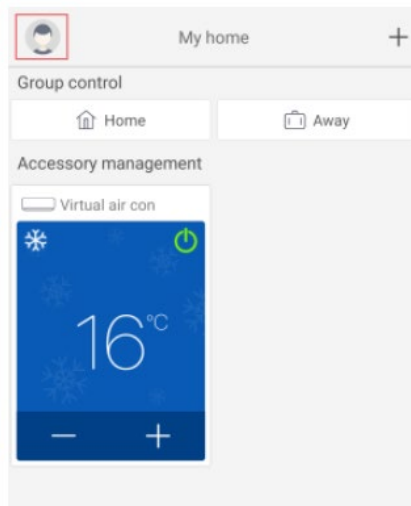

Aparece un menú con todas las categorías de dispositivos que se pueden conectar.

Seleccione el tipo relevante:

En el caso de un **aire acondicionado fijo residencial**: el primer panel a la izquierda

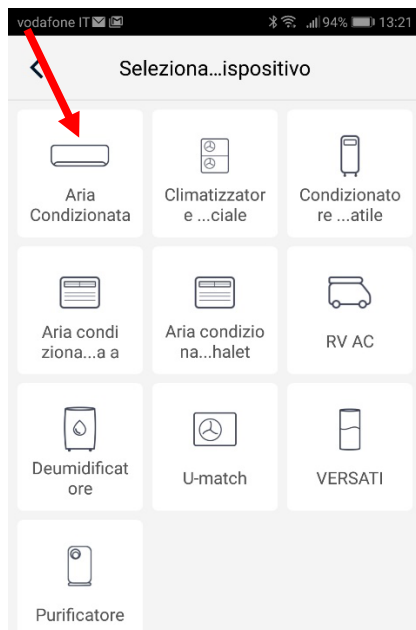

Después de elegir la categoría de interés, proceda con el reinicio de la unidad.  
Se pueden elegir diferentes sistemas de reinicio de la unidad dependiendo del tipo de unidad/sistema y control remoto (con o sin clave wifi).

Siga las instrucciones de funcionamiento **paso a paso** según el sistema de reinicio seleccionado.



Una vez restablecido de acuerdo con las instrucciones, haga clic en **Siguiente** para agregar automáticamente la unidad (es necesario ingresar la password de Wi-Fi).



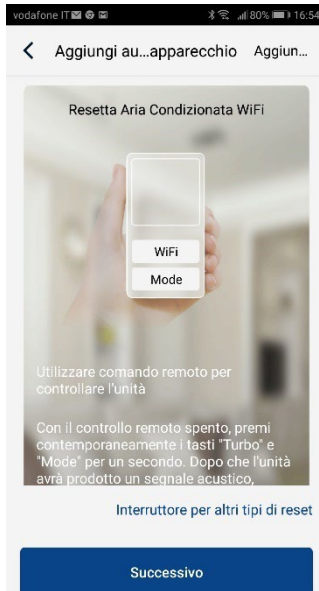

**CONTROL DE ALAMBRE O AIRE ACONDICIONADO PORTÁTIL (REINICIO DEL PANEL DE CONTROL)**  
**Presione el botón en el panel táctil**  
**Cuando la unidad está apagada, mantenga presionado el botón "Wifi" para 10 segundos. Cuando la unidad emite un pitido, significa que el restablecimiento es fue exitoso.**  
**NB:**  
**La configuración debe hacerse en 2 minutos. Si no sucede dentro de 2 minutos, repita la operación de reinicio.**

**CONTROL REMOTO CON BOTÓN WIFI**  
**Dirija el control remoto hacia la unidad.**  
**Con el control remoto apagado, presione los botones "Modo" + "Wifi" simultáneamente durante 1 segundo. Cuando la unidad emite un pitido, significa que el reinicio ha sido exitoso.**  
**NB:**  
**La configuración debe hacerse en 2 minutos. Si no sucede dentro de 2 minutos, repita la operación de reinicio.**

**CONTROL REMOTO SIN BOTÓN WIFI (MODO y TURBO)**  
**Dirija el control remoto hacia la unidad.**  
**Presione i simultáneamente Botones "Modo" + "Turbo" durante 10 segundos. Después de que la unidad haya producido dos veces una señal acústica, esto significará que el reinicio ha sido exitoso.**  
**NB:**  
**La configuración debe hacerse en 2 minutos. Si no sucede dentro de 2 minutos, repita la operación de reinicio**

Alternativamente, después de configurar y reiniciar el aire acondicionado, haga clic en Agregar unidad manualmente (Agregar dispositivo manualmente) en la esquina superior derecha para seleccionar la red Wi-Fi a asociar.

Seleccione la red deseada y continúe con la configuración.

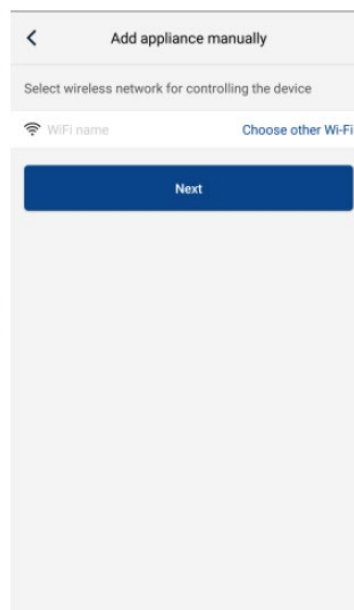
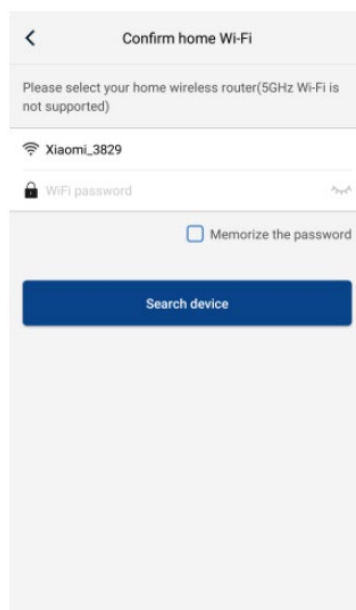

Después de realizar el reinicio eléctrico de la unidad e ingresar la información, realice una búsqueda de la unidad (dispositivo de búsqueda) y continúe con la configuración.

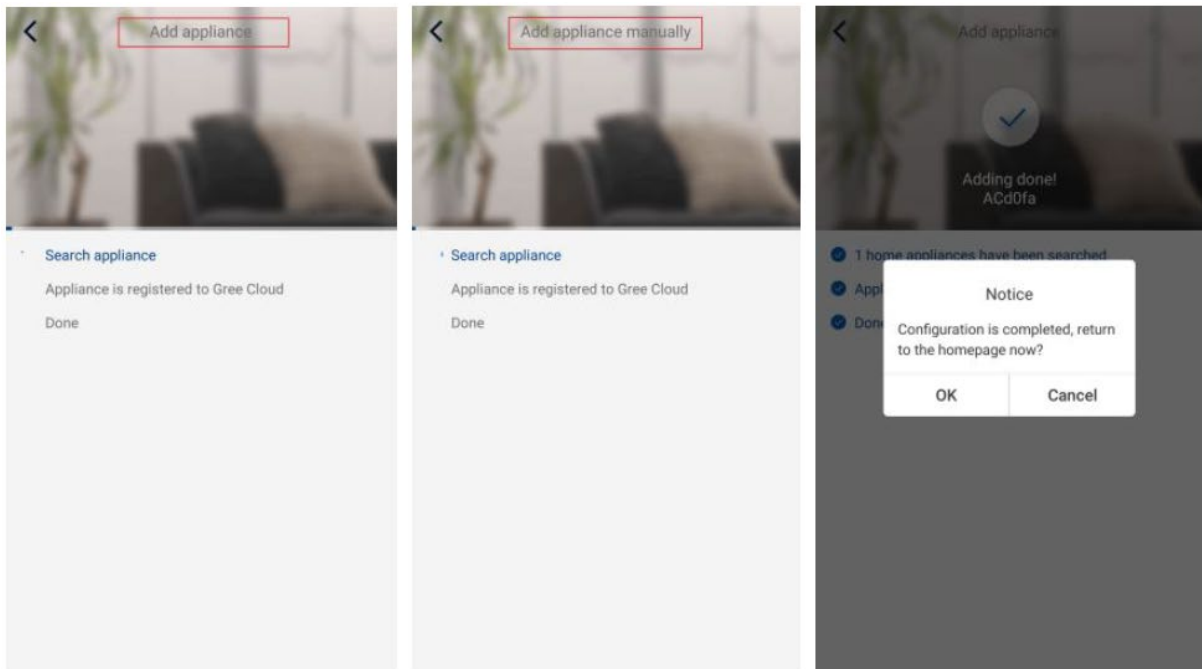

## Configuración de las funciones principales.

En la página de inicio, haga clic en el dispositivo que desea controlar y acceda en la interfaz operativa del mismo.

### 1. Seleccione el modo de funcionamiento, la temperatura y la velocidad del ventilador.

- **Modo**

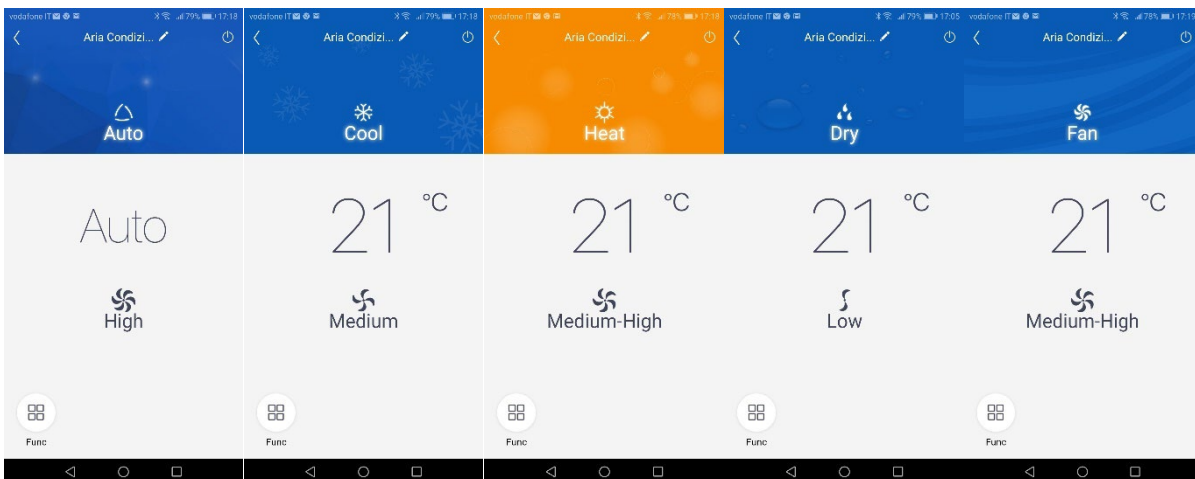

- **Temperatura para cada modo: solo deslice el dedo sobre la temperatura indicada**

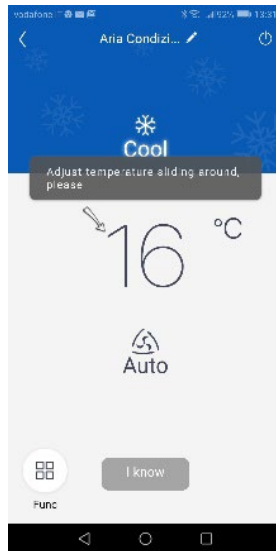

- **Velocidad de ventilación para cada modo: simplemente deslice su dedo sobre el símbolo del ventilador (las posibilidades de ajuste varían según el modo)**

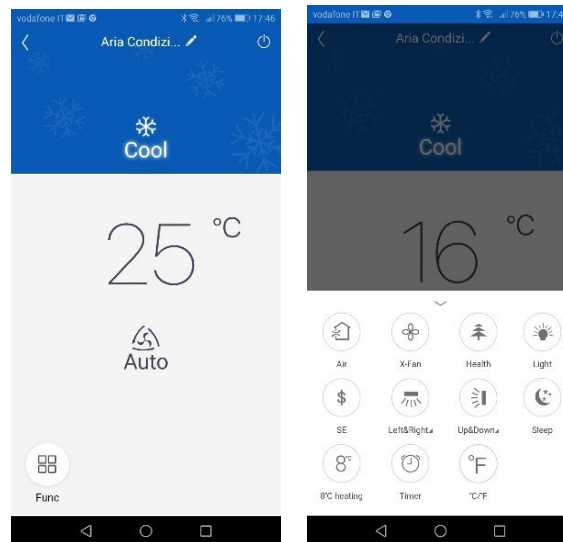

## 2. Configuración de funciones avanzadas

Haga clic en Función (Func) en la esquina inferior izquierda de la interfaz para ingresar a la configuración avanzada.

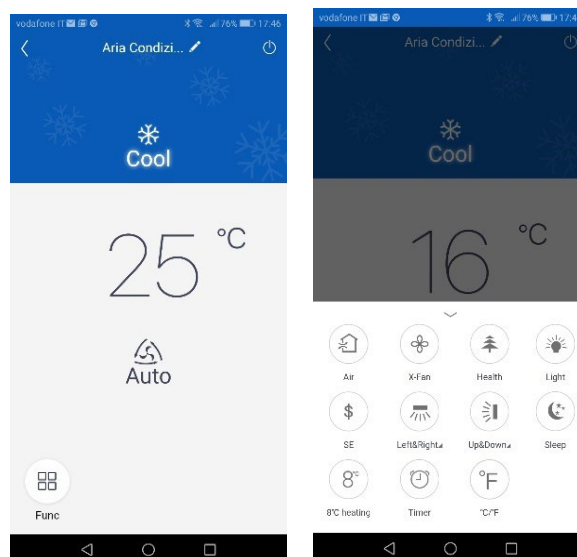

Función X-FAN

Oscilación vertical de la aleta

Oscilación vertical de la aleta

(si está disponible)

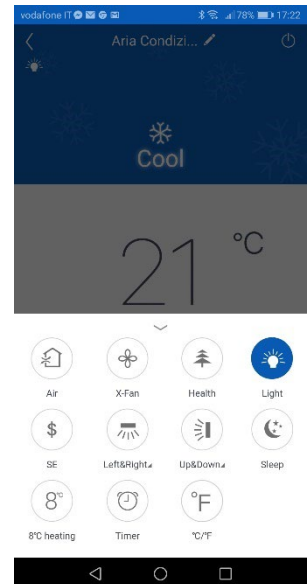
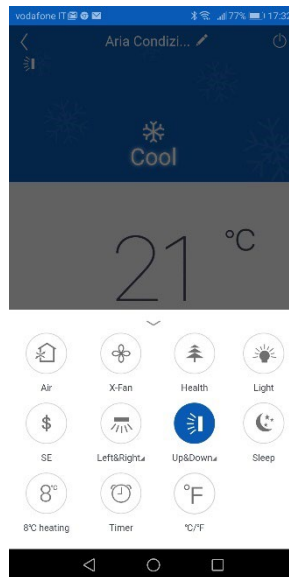
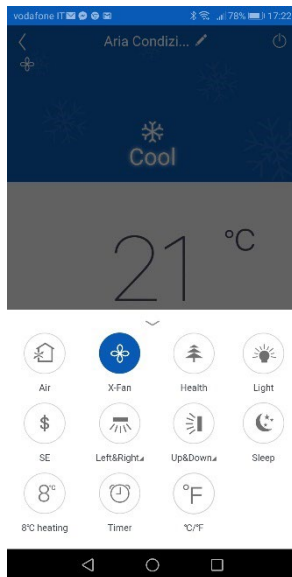

### Función Sleep

### Luz en display de la unidad

### Conversión de unidad de medida de temperatura

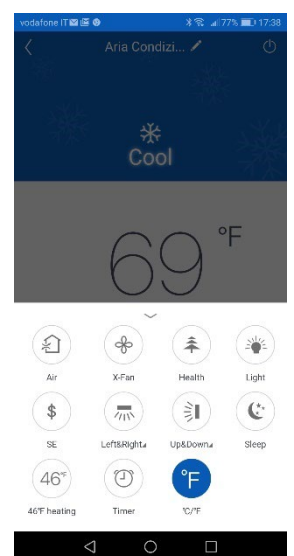
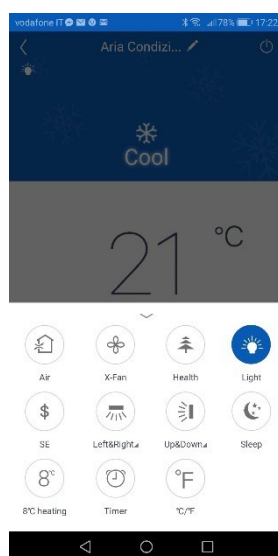
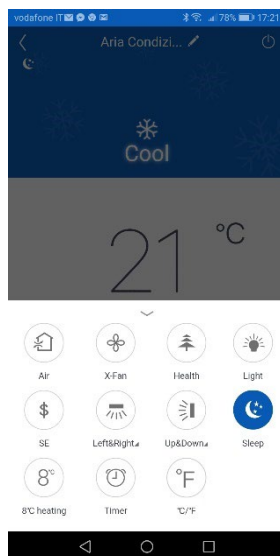

### Ajuste de Swing

Haga clic en Swing Up & down para activar o desactivar la función Swing. Haga clic en la flecha en la esquina inferior derecha del icono para ir a la siguiente pantalla y establecer el nivel de swing.

## Lista de preselección

Haga clic Timer. Luego haga clic en + y realice ajustes.

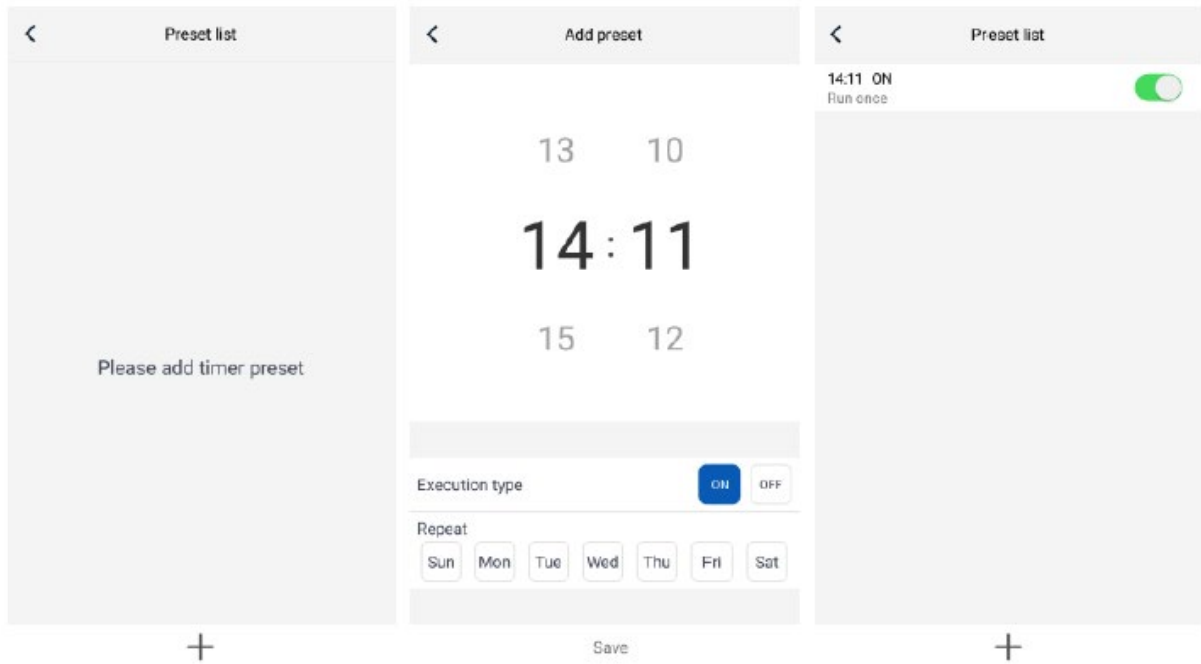

## Otras funciones

### 1. Menú homepage

Haga clic en la foto  de perfil en la esquina superior izquierda de l'homepage y configure cada función del menú.

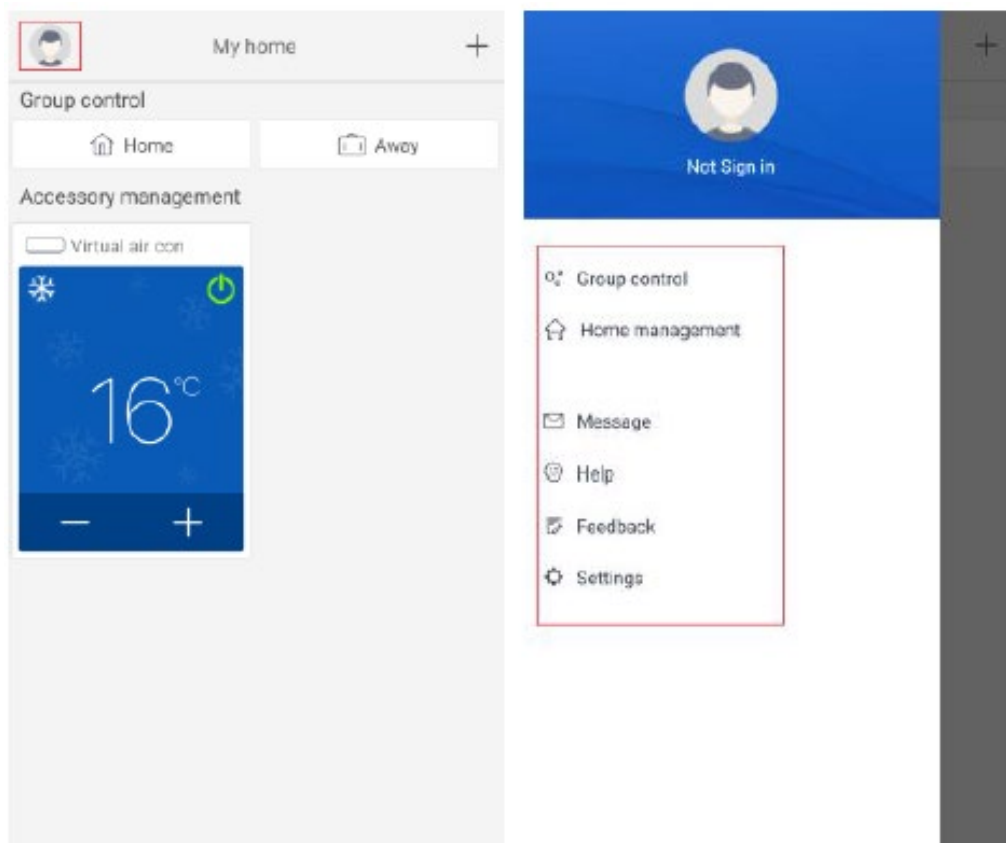

## 2. Group Control

Haga clic en Group Control para poder usar los dispositivos presentes (por ejemplo, cambie el nombre del grupo a "hhh" y configure los dispositivos en la lista de grupos). Cuando este grupo se está ejecutando, es posible cambiar la configuración de todo el grupo.

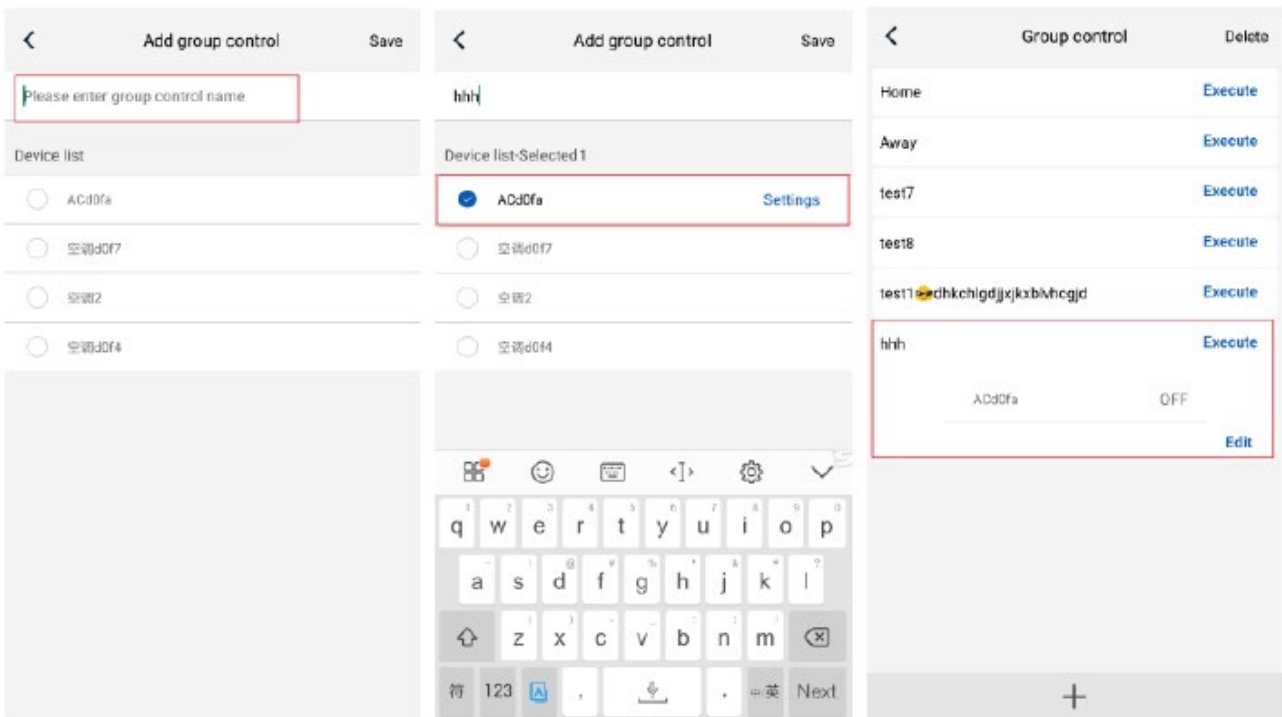

## 3. Home Management

Haga clic en Home Management para crear o administrar un "sistema familiar". Puede agregar nuevos miembros al sistema familiar de cuentas registradas.

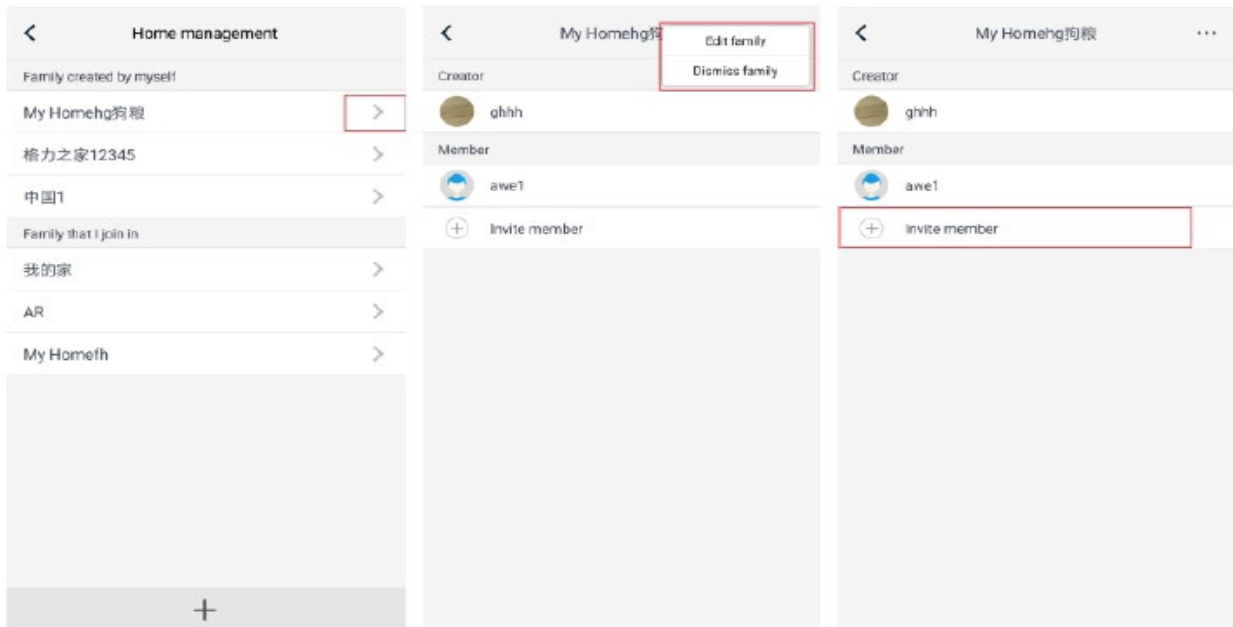

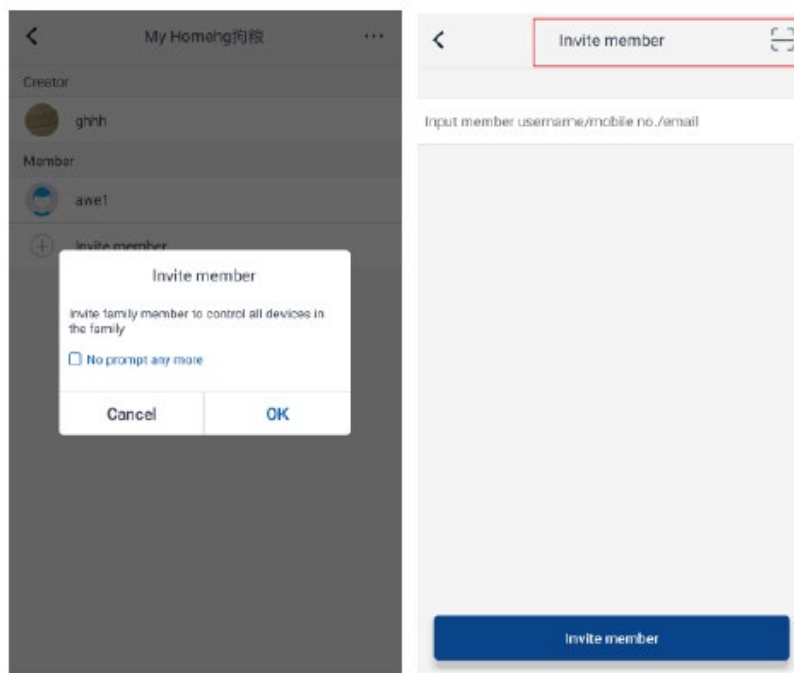

## 4. Help

Presione Help para ver las instrucciones de la **aplicación SMART EWPE**.

Help			Help			Help		
<a href="#">Account</a>	Appliance	Others	Account	<a href="#">Appliance</a>	Others	Account	Appliance	<a href="#">Others</a>
How to sign up		>	How to add appliance		>	How to feedback		>
How to log in		>	Why "Disconnected" is shown		>			
How to find back password		>	Why long distance control can not work		>			
How to change password		>						
What is family		>						
How to create family		>						
How to invite family member		>						
How edit/dismiss family		>						

## 5. Feedback

Haga clic en Feedback para enviar comentarios sobre el producto.

## 6. Cómo restablecer el módulo WiFi del aire acondicionado:

Apague la unidad con el control remoto y desconecte el aire acondicionado durante al menos 10 segundos. Vuelva a conectar la fuente de alimentación. Después de 1 minuto, presione los botones "WiFi" y "Modo" simultáneamente. Si el aire acondicionado emite un pitido, significa que el módulo WiFi se ha reiniciado correctamente. Atención: la configuración se realiza en 2 minutos. Si no sucede dentro de 2 minutos, repita la operación de reinicio.

### Análisis de errores comunes de configuración de red:

Si el control de corta distancia no funciona, realice los controles especificados a continuación:

- Asegúrese de que la fuente de alimentación del aire acondicionado esté conectada.
- Asegúrese de que la función WiFi del aire acondicionado esté normalmente activa.
- Asegúrese de que el WiFi del teléfono seleccione el aire acondicionado correspondiente.
- Reinicie con el control remoto y reinicie la configuración desde el paso 3.

Es importante recordar lo que se enumera a continuación.

1. La función WiFi del aire acondicionado tarda aproximadamente 1 minuto en iniciarse.
2. El aire acondicionado está equipado con la función de memoria.

# Google Home Instrucciones

## 1. Premisa

Antes de usar Google Home para controlar equipos inteligentes, asegúrese de haber cumplido las siguientes condiciones.

- Su teléfono móvil ha instalado la última versión de la aplicación Google Home o la aplicación Google (solo para Android)
- Su teléfono móvil ha instalado la última versión de la aplicación EWPE.

## 2. Configuración de red completa del dispositivo de acuerdo con las instrucciones de la aplicación EWPE

Nota: Revise el nombre del dispositivo en la aplicación por uno que sea fácil de reconocer para el Asistente de Google, generalmente es el nombre en inglés, por ejemplo: "Proklima Air Conditioning".

## 3. Google Home configuración

- Si ha configurado Google Home, puede omitir este paso, la siguiente declaración es principalmente para el cliente de Android.
- Asegúrese de que su dispositivo Google Home esté energizado y conectado a la red Wi-Fi, las cuatro luces de la cubierta están encendidas.
- Abra la aplicación Google Home en el teléfono, después de iniciar sesión correctamente, aparecerá "Discover" (Descubrir) automáticamente para esperar a que el dispositivo de Google se conecte.
- Haga clic en "Setup" (Configuración) para comenzar a conectar el dispositivo Google Home.

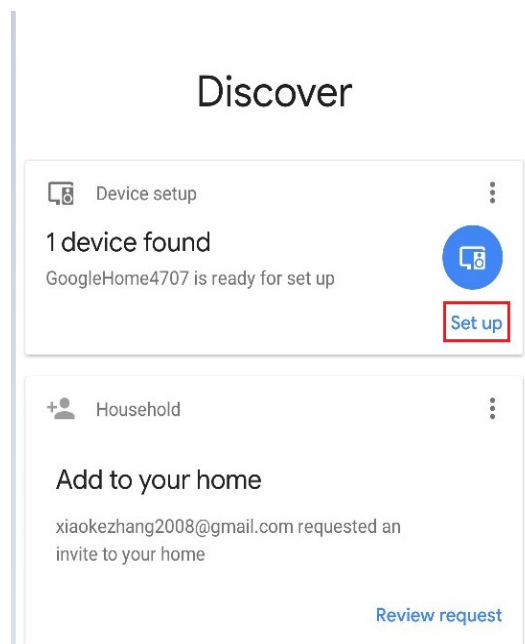

Confirme para agregar el dispositivo Google Home y haga clic en "Yes" (si).



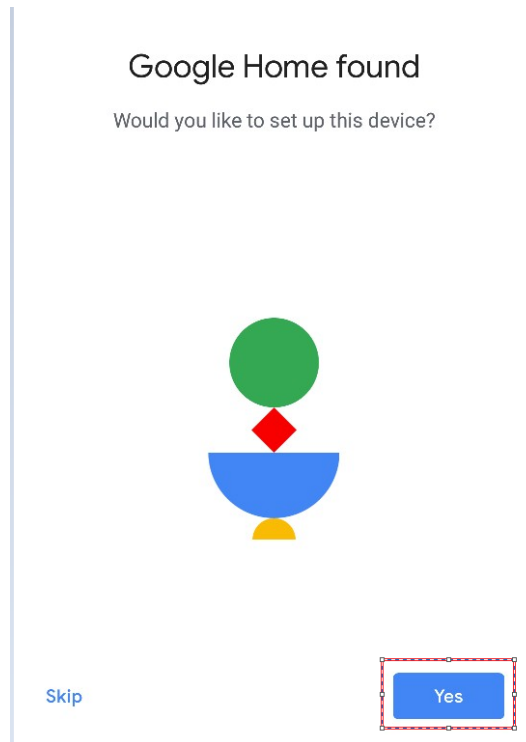

Emitirá un sonido para confirmar que se ha conectado al dispositivo correcto. Después de escuchar el sonido, haga clic en "Yes" (sí) para ingresar al siguiente paso.

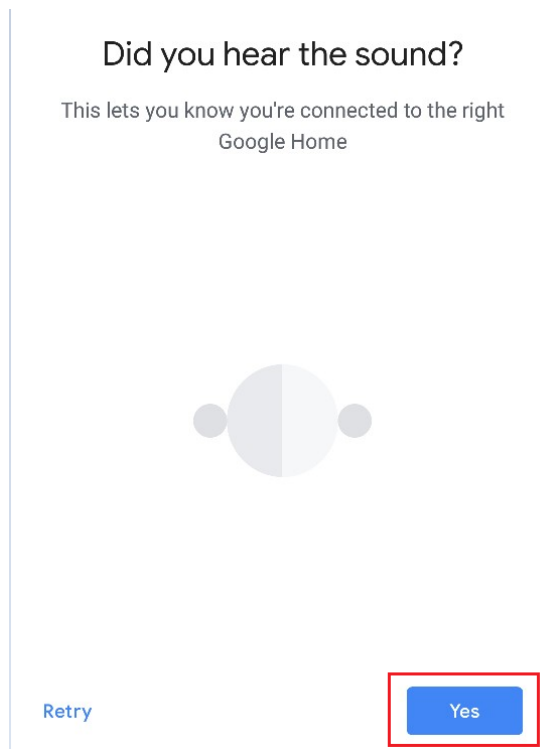

Únase a Ayuda a mejorar Google Home y haga clic en "Yes, I'm in" (Sí, acepto) o "No, thanks" (No, gracias).

## Help improve Google Home

Automatically share device stats and crash reports with Google to improve everyone's experience.

[Learn more](#)



[No thanks](#) [Yes, I'm in](#)

Distinga la sala de Google Home de las otras áreas del dispositivo de Google, haga clic en "NEXT" (SIGUIENTE), revise el nombre de la sala y haga clic en "CONTINUE" (Continuar).

### Where is this device?

Choose a location for your Google Home. This will help name and organize your devices.

---

My rooms

- 3783
- Attic

---

Create new

- [Attic](#)
- Backyard

[Next](#)

### Custom room name

Enter a name for this room. This will be added to your room list

---

Custom room name

[Attic 2](#)

[Continue](#)

Luego, seleccione la red Wi-Fi y haga clic en "NEXT" (SIGUIENTE) para esperar la conexión de red del dispositivo.

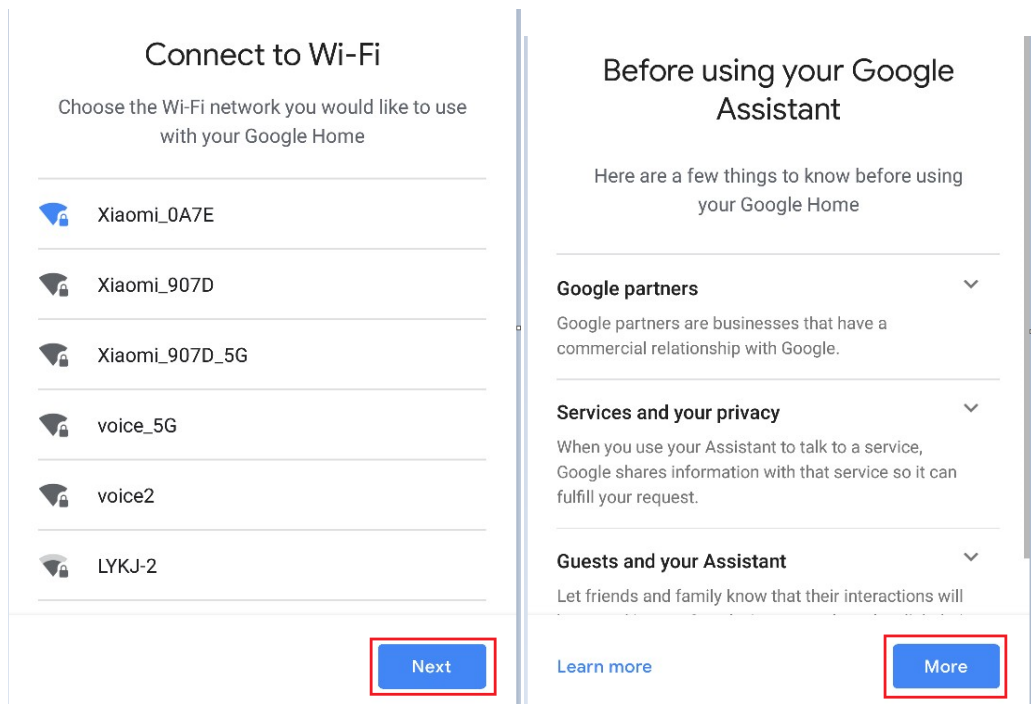

Configure Google Home y haga clic en "More" (Más).

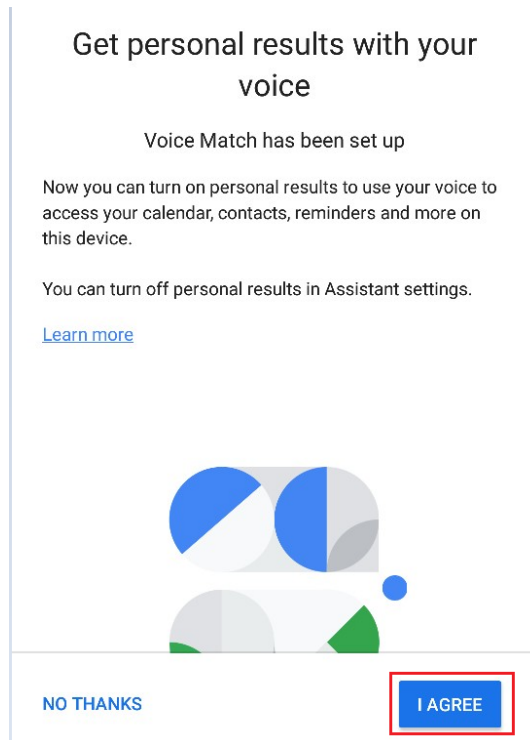

Haga clic en "I AGREE " (ACEPTO).

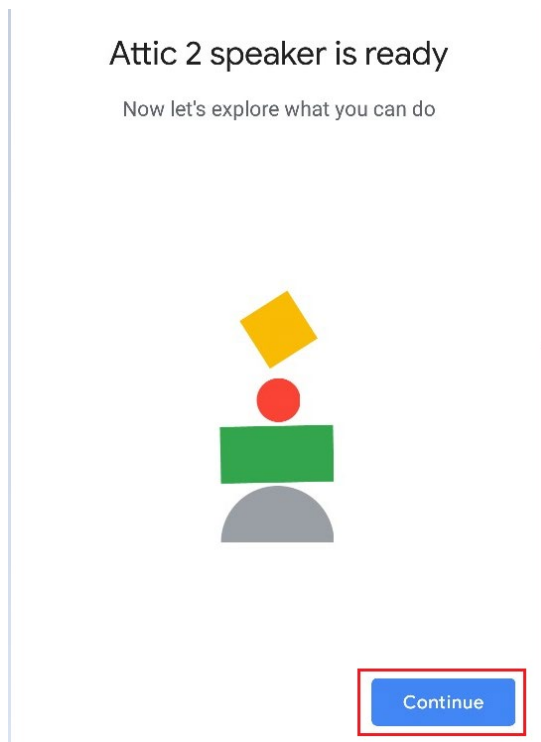

De acuerdo con las indicaciones, elija si está de acuerdo con la operación correspondiente, si muestra "Google Home is ready" (Google Home está listo), elija "Continue" (Continuar) para el siguiente paso.

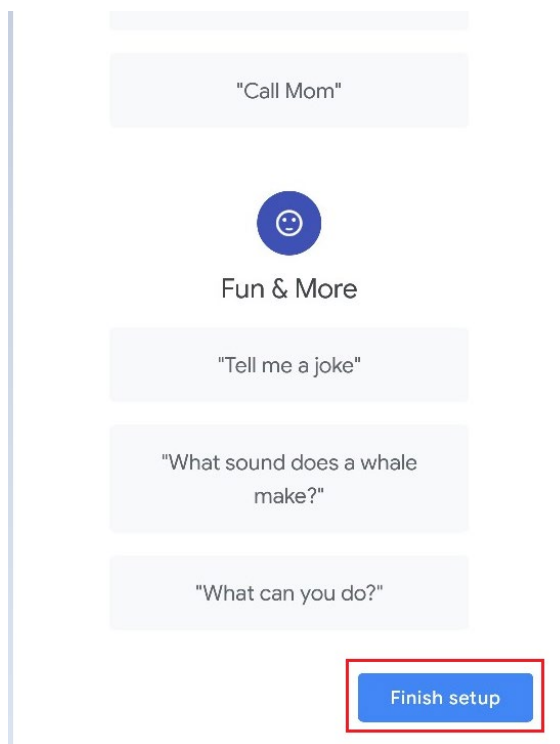

Aquí viene el curso de orientación de control de idioma, después de escuchar, haga clic en "Finish Setup" (Finalizar configuración), luego se completa la configuración de Google Home.

#### 4. Agregar cuenta de la aplicación EWPE

- ◆ En la página de inicio de la aplicación Google Home, haga clic en el botón "+".

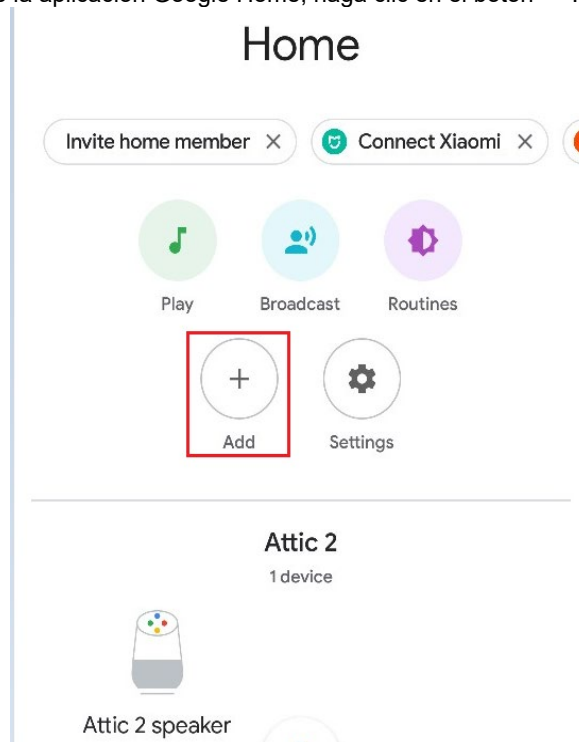

Haga clic en "Setup device" (Configurar dispositivo).

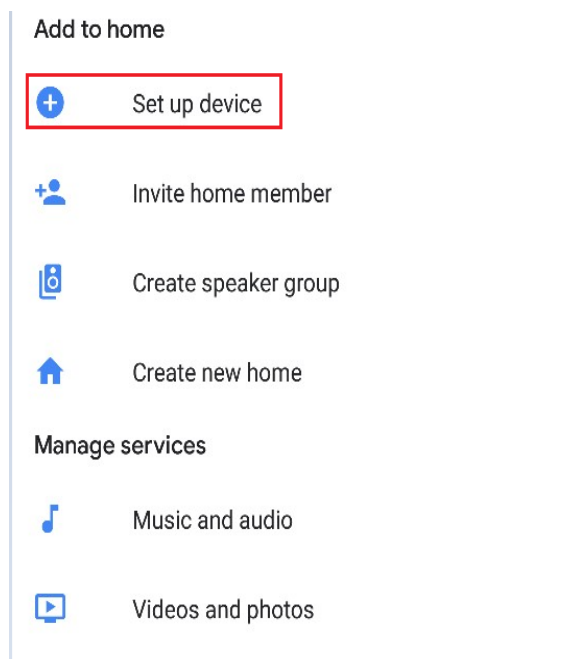

Seleccione "Works with Google" (Trabaja con Google).

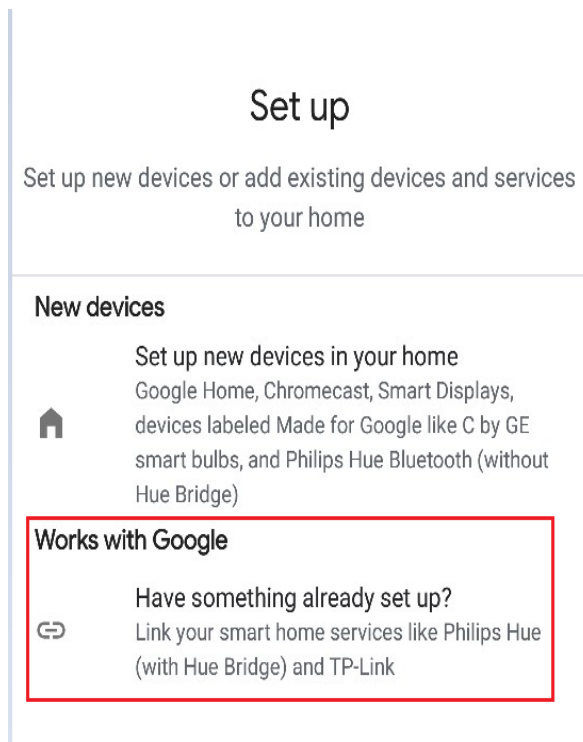

Busque "Ewpe SmartHome".

Busque Ewpe SmartHome en la lista y haga clic en él, elija el país donde está su cuenta de la aplicación Ewpe Smart, ingrese la cuenta y contraseña de la aplicación EWPE y haga clic en "Ewpe SmartHome" para agregarla.

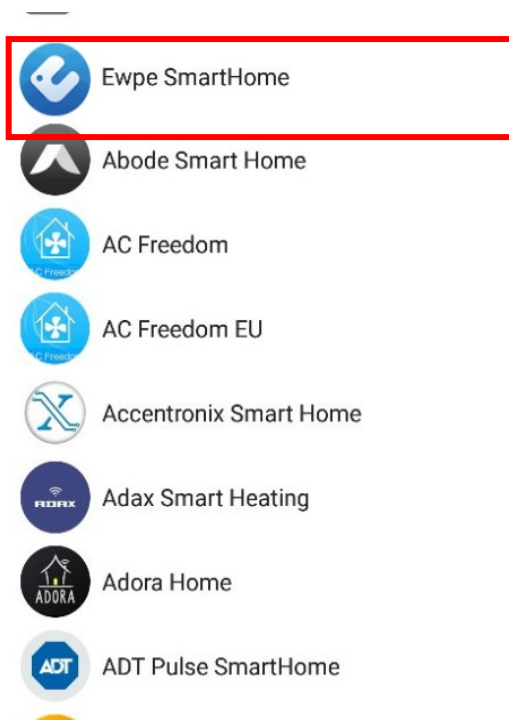

Después de agregar, su dispositivo aparecerá en la lista de dispositivos.

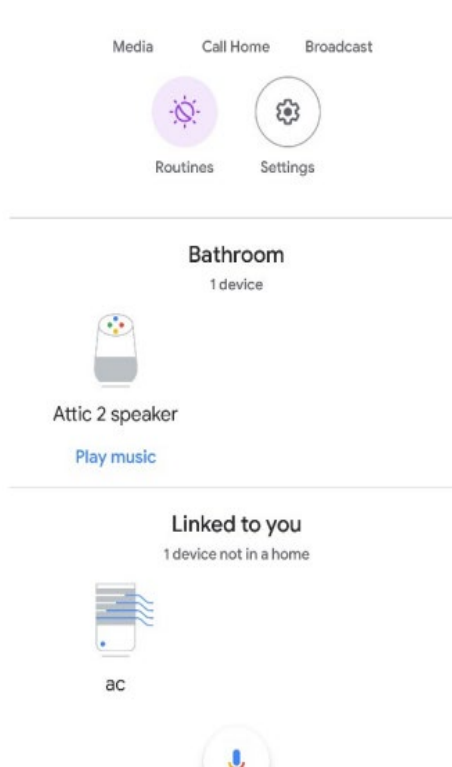

## 5. Usa Google Home para controlar tu dispositivo inteligente

Ahora, puede usar Google Home para controlar su dispositivo inteligente. Tome el aire acondicionado como ejemplo, la instrucción de apoyo incluye:

Ok Google, enciende / apaga el aire acondicionado.

VELOCIDAD DEL AIRE

Ok Google, configura el aire acondicionado a alta velocidad.

Modo

Ok Google, configura el modo AC para enfriar.

Temperatura

Ok Google, establece la temperatura en 16 ° C.

## Funcionamiento de emergencia

En caso de pérdida o avería del control remoto, para encender y apagar el climatizador se puede utilizar la tecla de emergencia situada debajo del panel frontal de la unidad interna. En tal caso, al encendido se activará el modo de funcionamiento automático.

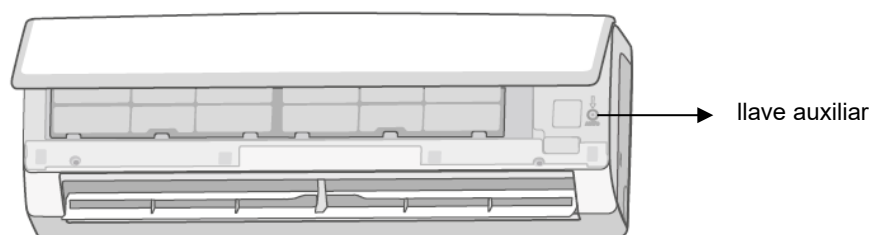

# MANTENIMIENTO

## Limpieza y cuidado

### Nota:

Antes de realizar cualquier operación de limpieza y mantenimiento es necesario apagar el climatizador y desconectar la alimentación.

### Limpieza de la superficie de la unidad interna

Para limpiar la superficie externa del climatizador, utilizar un paño suave humedecido.

No utilizar agua demasiado caliente, solventes, gasolina u otros compuestos químicos agresivos, polvo de talco o cepillos: podrían arruinarse la superficie y el color del revestimiento. Para eliminar manchas, utilizar agua tibia con poco detergente neutro.

No verter agua en el climatizador para limpiarlo: podría dañar los componentes o provocar un cortocircuito.

**Nota:** No retirar el panel al realizar la limpieza.

### Limpieza de los filtros

#### Abrir el panel

Levantar el panel frontal de la unidad interna como se ilustra en la figura.

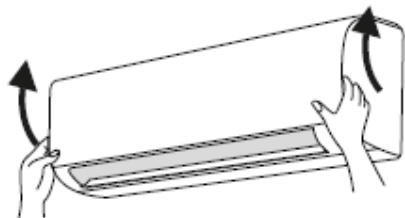

#### Sacar los filtros

Sacar los filtros levantando y tirando de uno de los extremos inferiores hacia abajo, como se ilustra en la figura.

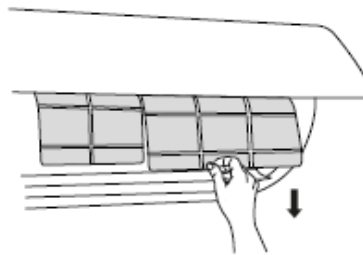

#### Limpiar los filtros

- Limpiar los filtros con una aspiradora.
- Si están muy sucios, utilizar agua (a menos de 45°C) y dejar secar en un lugar fresco y a la sombra.

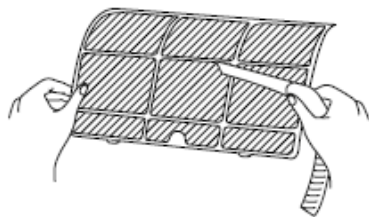

#### Colocar los filtros

Colocar los filtros en sus alojamientos y cerrar bien el panel frontal.

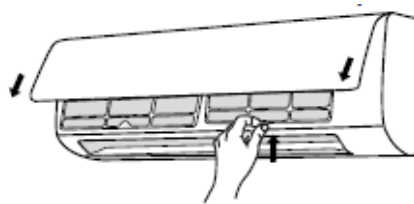

### Nota:

- Los filtros se deben limpiar cada tres meses, o con mayor frecuencia si el ambiente es muy polvoriento.

#### ¡ATENCIÓN!

**Una vez retirados los filtros, evitar el contacto con el intercambiador de aletas (peligro de abrasiones y cortes).**

- No secar los filtros con un secador de cabello, ya que podrían deformarse.

### Controles antes del uso

1. Comprobar que la salida y la toma de aire estén libres de obstrucciones.
2. Comprobar que el interruptor de corriente, la clavija y la toma estén en buenas condiciones.
3. Comprobar que los filtros estén limpios.
4. Comprobar que la brida de soporte de la unidad externa no esté dañada o corroída. En tal caso, contactar con el centro de asistencia.
5. Comprobar que los tubos no estén dañados.



## Controles después de la temporada de uso

1. Desconectar la alimentación eléctrica.
2. Limpiar los filtros y el panel de la unidad interna.
3. Comprobar que la brida de soporte de la unidad externa no esté dañada o corroída. En tal caso, contactar con el centro de asistencia.

## SOLUCIÓN DE PROBLEMAS

### Posibles anomalías de funcionamiento y solución

#### ATENCIÓN

No intentar reparar la unidad por cuenta propia. Una intervención incorrecta puede causar descargas eléctricas e incendios. Desconectar la alimentación eléctrica y contactar con el servicio de asistencia técnica de la zona.

Antes de contactar con el servicio de asistencia técnica, realizar los siguientes controles:

Anomalía	Verificación	Solución
La unidad interna no recibe la señal del control remoto, o el control remoto parece no funcionar	¿Hay interferencias considerables? (Por ej. ¿la electricidad es estable? ¿la tensión es estable?)	Desconectar la clavija. Reconectar la clavija después de aproximadamente 3 minutos y encender la unidad.
	¿El control remoto está dentro de la distancia de recepción de la señal? ¿Hay obstáculos?	La distancia máxima de recepción de la señal es 8 m. Superada esta distancia, el control remoto no funciona. Quitar los obstáculos.
	¿El control remoto se apunta al receptor?	Apuntar el control remoto al receptor de la unidad interna.
	¿La sensibilidad del control remoto es baja? ¿Las imágenes del control remoto no se ven / están poco claras?	Controlar las baterías. Si la carga de las baterías es demasiado baja, cambiarlas.
	¿No aparece ninguna imagen al encendido del control remoto?	Fijarse si el control remoto está dañado. En tal caso, sustituirlo.
	¿Hay una lámpara fluorescente en la habitación?	Poner el control remoto junto a la unidad interna. Apagar la lámpara fluorescente y volver a intentar.
La unidad interna no emite aire	¿La salida / entrada de aire de la unidad interna está obstruida?	Quitar la obstrucción.
	En modo calefacción, ¿la temperatura interior ha alcanzado el valor seleccionado?	Una vez alcanzado el valor de temperatura seleccionado, la unidad interna deja de emitir aire.
	¿Se acaba de activar el modo calefacción?	Para evitar la introducción de aire frío, la salida del aire comienza después de unos minutos (esto es normal).
Anomalía	Verificación	Solución
El climatizador no funciona	¿Se ha cortado el suministro de electricidad?	Esperar que se restablezca el suministro de electricidad.
	¿La clavija está floja?	Reconectar la clavija.
	¿Se ha apagado el interruptor de corriente / quemado el fusible?	Llamar a un profesional para hacer sustituir el interruptor o el fusible.
	¿El cableado es defectuoso?	Llamar a un profesional para hacerlo sustituir.
	¿Se intentó volver a encender la unidad inmediatamente después del apagado?	Esperar 3 minutos para volver a encenderla.
¿La configuración de la función del control remoto es correcta?	Reconfigurar la función.	

<b>Por la salida del aire de la unidad interna está saliendo neblina.</b>	¿La temperatura interior y la humedad son altas?	El aire interior se enfría rápidamente. Esperar hasta que la temperatura interior y la humedad bajen para que desaparezca la neblina.
<b>No es posible regular la temperatura</b>	¿La unidad está funcionando en modo automático?	En modo automático no es posible regular la temperatura. Cambiar el modo de funcionamiento para poder regular la temperatura.
	¿La temperatura elegida supera el intervalo de temperaturas programables?	Intervalo de temperaturas programables: 16°C ~30°C.
<b>No es posible obtener una buena calefacción / refrigeración</b>	¿La tensión es demasiado baja?	Esperar hasta que la tensión se normalice.
	¿El filtro está sucio?	Limpiar el filtro.
	¿La temperatura seleccionada está dentro del intervalo correcto?	Regular la temperatura dentro del intervalo correcto.
	¿Las puertas o las ventanas están abiertas?	Cerrar las puertas y las ventanas.
<b>Se emiten olores</b>	¿Hay una fuente de olor (por ej. muebles, cigarrillos, etc.)?	Eliminar la fuente del olor. Limpiar el filtro.
<b>El climatizador se enciende improvisamente</b>	¿Hay interferencias (por ej. truenos, dispositivos inalámbricos, etc.)?	Desconectar y volver a conectar la alimentación. Encender nuevamente la unidad.
<b>La unidad externa produce vapor</b>	¿Está activado el modo calefacción?	Durante el desescarche en modo calefacción, la producción de vapor es normal.
<b>Ruido de flujo de agua</b>	¿El climatizador se acaba de encender / apagar?	El ruido es producido por el refrigerante que fluye en el interior de la unidad (esto es normal).
<b>Ruidos similares a chasquidos / chisporroteos</b>	¿El climatizador se acaba de encender / apagar?	Es el ruido de la fricción provocada por la expansión y la contracción del panel o de otras partes al producirse cambios de temperatura.

## Análisis de las anomalías de funcionamiento

### Código de error

En caso de defectos de funcionamiento, el led de la temperatura de la unidad interna parpadea para mostrar el correspondiente código de error. Consultar la lista siguiente para identificar el código de error.

Código de error	Anomalías de funcionamiento y soluciones
E5	Se puede eliminar apagando y volviendo a encender la unidad. En caso contrario, solicitar asistencia a un técnico cualificado.
E6	Se puede eliminar apagando y volviendo a encender la unidad. En caso contrario, solicitar asistencia a un técnico cualificado.
E8	Se puede eliminar apagando y volviendo a encender la unidad. En caso contrario, solicitar asistencia a un técnico cualificado.
U8	Se puede eliminar apagando y volviendo a encender la unidad. En caso contrario, solicitar asistencia a un técnico cualificado.
H6	Se puede eliminar apagando y volviendo a encender la unidad. En caso contrario, solicitar asistencia a un técnico cualificado.
C5	Solicitar asistencia a un técnico cualificado.
F0	Solicitar asistencia a un técnico cualificado.
F1	Solicitar asistencia a un técnico cualificado.
F2	Solicitar asistencia a un técnico cualificado.
H3	Se puede eliminar apagando y volviendo a encender la unidad. En caso contrario, solicitar asistencia a un técnico cualificado.
E1	Se puede eliminar apagando y volviendo a encender la unidad. En caso contrario, solicitar asistencia a un técnico cualificado.

Nota: En caso de otros códigos de error, solicitar asistencia a un técnico cualificado.

## Advertencia

Si se presenta alguno de los problemas siguientes, apagar el climatizador y desconectar inmediatamente la alimentación. Contactar con el servicio de asistencia técnica de la zona.

- El cable de alimentación se ha recalentado o dañado.
- Se oye un ruido anómalo durante el funcionamiento.
- El interruptor de protección se dispara frecuentemente.
- El climatizador desprende olor a quemado.
- Hay pérdidas en la unidad interna.
- No intentar reparar o reinstalar el climatizador por cuenta propia.
- Si el climatizador se utiliza en condiciones anómalas, pueden producirse defectos de funcionamiento, descargas eléctricas e incendios.

## INSTRUCCIONES DE INSTALACIÓN

# Esquema de instalación y espacios técnicos

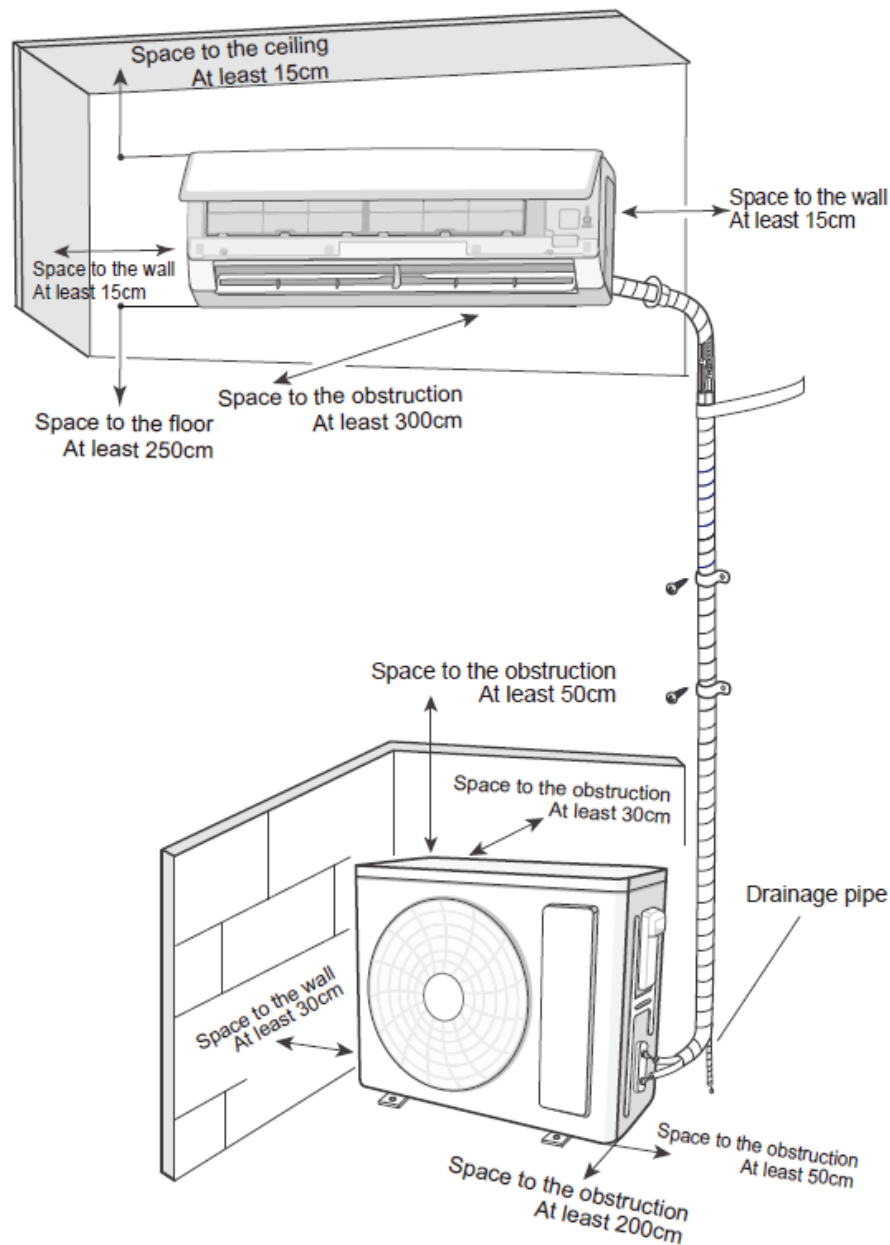

Distanza dal soffitto	Distanza al techo
Almeno 15 cm	Al menos 15 cm
Distanza dalla parete	Distanza a la pared
Almeno 15 cm	Al menos 15 cm
Distanza dalla parete	Distanza a la pared
Almeno 15 cm	Al menos 15 cm
Distanza dall'ostruzione	Distanza a la obstrucción
Almeno 300 cm	Al menos 300 cm
Distanza dal pavimento	Distanza al pavimento
Almeno 250 cm	Al menos 250 cm
Distanza dall'ostruzione	Distanza a la obstrucción
Almeno 50 cm	Al menos 50 cm
Distanza dall'ostruzione	Distanza a la obstrucción
Almeno 30 cm	Al menos 30 cm
Distanza dalla parete	Distanza a la pared
Almeno 30 cm	Al menos 30 cm
Distanza dall'ostruzione	Distanza a la obstrucción
Almeno 200 cm	Al menos 200 cm
Tubo di scarico	Tubo de desagüe
Distanza dall'ostruzione	Distanza a la obstrucción
Almeno 50 cm	Al menos 50 cm

## AVISOS PARA LA INSTALACIÓN

**ATENCIÓN:** antes de realizar cualquier trabajo hay que asegurarse de que la alimentación eléctrica esté desconectada.

**ATENCIÓN:** antes de realizar cualquier trabajo hay que dotarse de los equipos de protección personal necesarios.

**ATENCIÓN:** El aparato debe instalarse de conformidad con las normas de instalación nacionales.

**ATENCIÓN:** las conexiones eléctricas y la instalación deben ser realizadas por personas que cumplan con los requisitos técnico-profesionales de habilitación para la instalación, la transformación, la ampliación y el mantenimiento de los equipos, y capacitadas para realizar verificaciones de funcionamiento y seguridad.

**ATENCIÓN:** Instalar un dispositivo, interruptor general o clavija eléctrica que permita cortar totalmente la alimentación eléctrica del aparato.

**ATENCIÓN:** Para la conexión entre las unidades, utilice únicamente tuberías de cobre recocidas y desoxidadas para acondicionamiento y refrigeración y aisladas con polietileno expandido de mín. 8 mm.

Aquí se ofrecen las indicaciones esenciales para una instalación correcta de los equipos. De todas maneras, se confía a la experiencia del instalador el perfeccionamiento de todas las operaciones según las necesidades específicas.

No instalar la unidad en locales donde haya gases inflamables o sustancias ácidas o alcalinas que puedan dañar irremediablemente los intercambiadores de calor de cobre-aluminio o los componentes de plástico internos.

No instalar la unidad en talleres o cocinas, donde los vapores de aceite mezclados con el aire tratado pueden depositarse sobre las baterías de intercambio y reducir sus prestaciones, o sobre las partes internas de la unidad y dañar los componentes de plástico.

## Selección del lugar de instalación

Requisitos esenciales	Unidad interna
<p>No instalar la unidad en los lugares siguientes, ya que podrían causar defectos de funcionamiento.</p> <ol style="list-style-type: none"> <li>1. Lugares con importantes fuentes de calor, vapores o gases inflamables o explosivos.</li> <li>2. Lugares con dispositivos de alta frecuencia (por ej. soldadoras, equipos médicos).</li> <li>3. Lugares cercanos a zonas costeras.</li> <li>4. Lugares con aceites o humos en el aire.</li> <li>5. Lugares con gas sulfurado.</li> <li>6. Otros lugares que presenten condiciones particulares.</li> </ol> <p>No utilizar la unidad cerca de lavanderías, baños, duchas o piscinas.</p>	<ol style="list-style-type: none"> <li>1. No debería haber obstáculos cerca del punto de entrada y de salida del aire.</li> <li>2. Elegir un lugar donde el agua de condensado pueda dispersarse fácilmente, sin causar molestias.</li> <li>3. Elegir un lugar cómodo para conectar la unidad externa, cerca de la toma de corriente.</li> <li>4. Elegir una posición fuera del alcance de los niños.</li> <li>5. El lugar tiene que poder sostener el peso de la unidad interna sin incrementar el ruido o las vibraciones.</li> <li>6. La unidad se debe instalar a 2,5 m del pavimento.</li> <li>7. No instalar la unidad interna sobre el aparato eléctrico.</li> <li>1. 8. Tratar de mantener cierta distancia con las lámparas fluorescentes.</li> </ol>
Unidad externa	<ol style="list-style-type: none"> <li>1. Elegir una posición donde el ruido y el flujo del aire emitido por la unidad externa no causen molestias a los vecinos.</li> <li>2. El lugar debe estar bien ventilado y seco; la unidad externa no debe exponerse directamente a la luz del sol o a viento fuerte.</li> <li>3. El lugar tiene que poder soportar el peso de la unidad externa.</li> <li>4. Comprobar que la instalación sea conforme a los requisitos del esquema de dimensiones relativo a la instalación.</li> <li>5. Elegir una posición fuera del alcance de los niños y lejos de animales y plantas. Si esto no fuera posible, instalar un cerco de seguridad.</li> </ol>

## Requisitos para las conexiones eléctricas

### Precauciones de seguridad

1. Es necesario respetar las normas de seguridad eléctrica al realizar la instalación de la unidad.
2. De conformidad con las disposiciones de seguridad locales, utilizar un circuito de alimentación y un interruptor de corriente reglamentarios.
3. Asegurarse de que la alimentación responda a los requisitos del climatizador. Una alimentación inestable o un cableado no correcto pueden causar defectos de funcionamiento. Instalar cables de alimentación adecuados antes de poner el climatizador en funcionamiento.
4. Conectar correctamente los conductores de fase, neutro y tierra a la toma de corriente.
5. Asegurarse de cortar la alimentación eléctrica antes de realizar cualquier trabajo en el circuito eléctrico o de seguridad. En el caso de los modelos con clavija de alimentación, asegurarse de que la clavija quede fácilmente accesible después de la instalación.
6. No conectar la alimentación antes de terminar la instalación.
7. No utilizar el aparato con el cable o la clavija dañados. Si el cable de alimentación presenta daños, deberá ser sustituido por el fabricante, el revendedor u otra persona cualificada, para evitar todo tipo de riesgos.
8. Como la temperatura del circuito refrigerante es elevada, el cable de interconexión debe mantenerse lejos del tubo de cobre.
9. El aparato debe instalarse de conformidad con las disposiciones nacionales de cableado.
10. La instalación debe ser realizada sólo por personal habilitado y respetando las normas.



La unidad está cargada con refrigerante R32 ligeramente inflamable. El manejo inadecuado del gas en cuestión puede exponer a personas y materiales a daños graves. Mayores detalles sobre este refrigerador se encuentran al principio del presente manual.

### **Conexión a tierra**

1. El climatizador es un electrodoméstico de clase I. La conexión a tierra debe ser realizada correctamente por un profesional con el dispositivo correspondiente. Comprobar que el aparato quede conectado a tierra de manera eficaz; en caso contrario, pueden producirse descargas eléctricas.
2. El conductor amarillo-verde del climatizador es el conductor de conexión a tierra y no puede utilizarse con otros fines.
3. La resistencia de tierra debe ser conforme a las normas nacionales de seguridad eléctrica.
4. El aparato debe emplazarse de manera tal que la clavija quede accesible.
5. Es necesario conectar en el cableado fijo un seccionador omnipolar con una separación entre los contactos de al menos 3 mm en cada polo.

## **INSTALACIÓN**

### **Instalación de la unidad interna**

Elegir la posición donde instalar la unidad según el plano de la habitación, las eventuales limitaciones arquitectónicas y las exigencias del cliente. Comprobar que en la posición preelegida sea posible acceder a la unidad para las operaciones de mantenimiento y limpieza de los filtros. Para la instalación utilizar la placa de fijación como plantilla, con el fin de identificar exactamente la posición para los tacos de expansión y para el orificio de paso a través de la pared. El revestimiento de plástico tiene partes troqueladas que se pueden quitar para permitir el paso de las líneas frigoríficas y de los cables. Durante el funcionamiento en refrigeración o deshumidificación, la humedad del aire se condensa sobre la batería de la unidad interna, se recoge en la cubeta y se desagota por el tubo de goma. El tubo se debe empalmar a una tubería con la pendiente adecuada, sin formar meandros ni sifones y sin sumergirse en el agua.

#### **Fase dos: instalar la placa de montaje en la pared**

1. Colgar la placa de montaje en la pared, comprobar la posición horizontal con un medidor de nivel y marcar los orificios de fijación roscados en la pared.

2. Realizar los orificios de fijación roscados en la pared utilizando un taladro de percusión (la broca del taladro debe ser como el taco de expansión de plástico) e introducir los tacos en los orificios.
3. Fijar la placa en la pared con tornillos autorroscantes (ST4.2X25TA) y tirar para verificar si se ha instalado firmemente. Si el taco de expansión de plástico está flojo, realizar con el taladro otro orificio de fijación cercano.

### Fase tres: realizar el orificio para la tubería

Elegir la posición del orificio según la dirección del tubo de salida. La posición del orificio debe ser apenas inferior a la del bastidor de pared, según se indica a continuación.

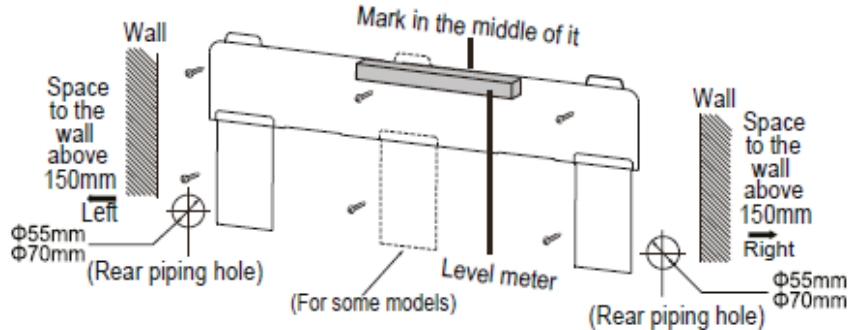

Wall	Pared
Space to the wall above 150mm	Distancia a la pared superior a 150mm
Mark in the middle of it	Marca en la mitad
Level meter	Medidor de nivel
Left Φ55mm (Rear piping hole)	Izquierda Φ55mm (Orificio del tubo posterior)
Right Φ55mm	Derecha Φ55mm
Left Φ70mm	Izquierda Φ70mm
Right Φ70mm	Derecha Φ70mm

Realizar el orificio de  $\Phi 55$  o 70 de diámetro en la posición de salida de tubo elegida. Para un drenaje correcto, el orificio en la pared debe estar levemente inclinado hacia abajo del lado externo, con una pendiente de 5-10°.

#### Nota:

- Impedir la entrada de polvo y adoptar las medidas de seguridad necesarias al realizar el orificio.
- Los tacos de expansión de plástico no se suministran en dotación sino que se deben comprar in situ.

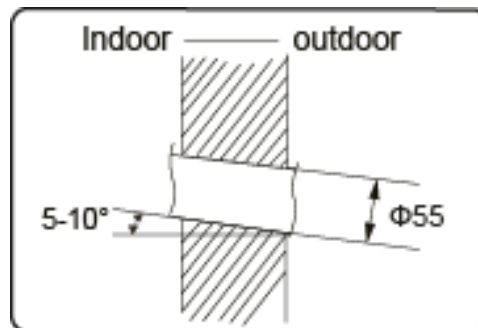

Indoor	Interior
Outdoor	Exterior

### Fase cuatro: tubo de salida

El tubo se puede hacer salir en distintas direcciones: derecha, posterior derecha, izquierda o posterior izquierda.

Elegida la dirección de salida (izquierda o derecha), realizar abajo el orificio correspondiente.

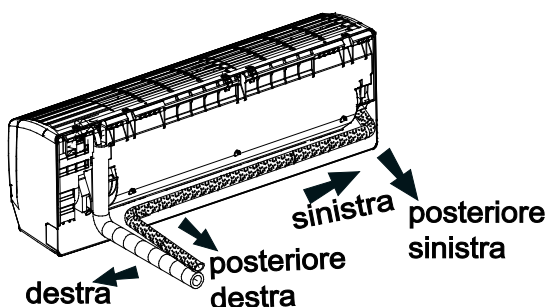

destra	derecha
posteriore destra	posterior derecha

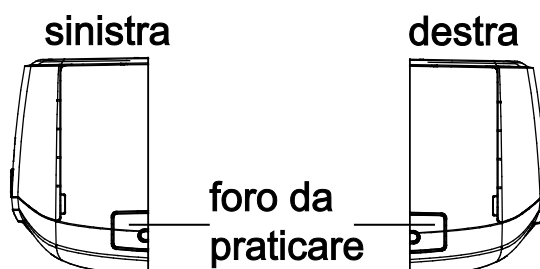

destra	derecha
foro da praticare	orificio a realizar
sinistra	izquierda

sinistra	izquierda
posteriore sinistra	posterior izquierda

### Fase cinco: conectar el tubo de la unidad interna

1. Emplazar la junta del tubo en el abocardado correspondiente.
2. Preapretar la tuerca del empalme a mano.

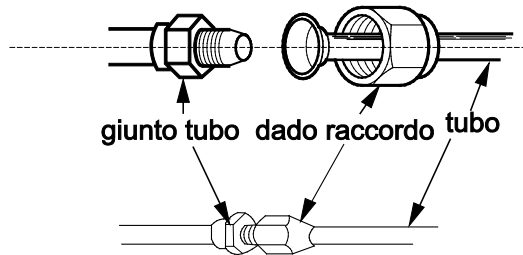

giunto	junta
tubo	tubo
dado	tuerca
raccordo	empalme

3. Regular la fuerza del par consultando la tabla siguiente. Poner la llave de horquilla sobre la junta del tubo y la llave dinamométrica sobre la tuerca del empalme. Apretar la tuerca con la llave.

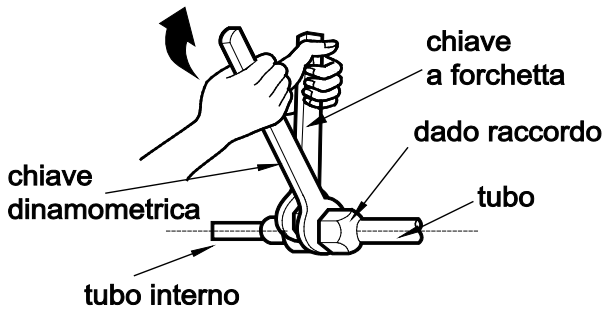

chiave a forchetta	llave de horquilla
chiave dinamometrica	llave dinamométrica
tubo interno	tubo interno
dado raccordo	tuerca empalme
tubo	tubo

Diámetro tuerca hexagonal	Par de apriete (Nm)
Φ6	15~20
Φ9,52	30~40
Φ12	45~55
Φ16	60~65
Φ19	70~75

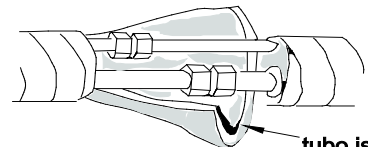

	tubo aislante
--	---------------

Envolver el tubo interno y la junta del tubo de conexión con el tubo aislante y luego con la cinta.

### Fase seis: instalar el tubo de desagüe del condensado

Conectar el tubo de desagüe al tubo de salida de la unidad interna. Envolver la junta con la cinta.

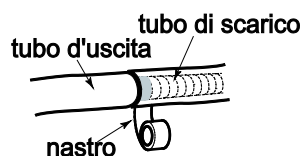



Nota:

- Añadir el tubo aislante al tubo de desagüe interno para evitar la formación de condensado.
- Los tacos de expansión de plástico no se suministran en dotación.

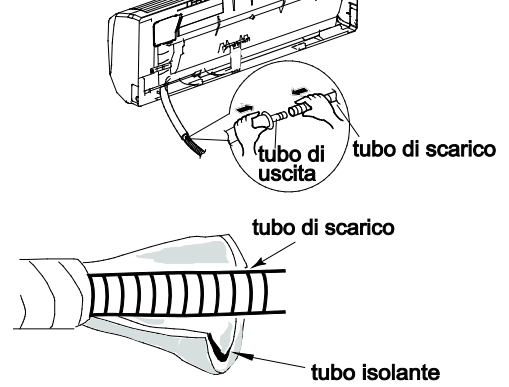

tubo isolante	tubo aislante
tubo di uscita	tubo de salida
tubo di scarico	tubo de desagüe
nastro	cinta

### Fase siete: conectar el cable eléctrico de la unidad interna

1. Abrir el panel y sacar el tornillo de fijación de la tapa de la bornera.

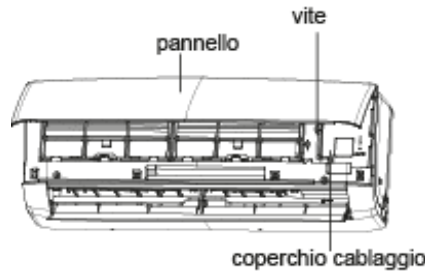

2. Introducir el cable de conexión entre la unidad interna y externa en el orificio posterior correspondiente a la bornera. Extraerlo por el lado frontal.



pannello	panel
vite	tornillo
coperchio cablaggio	tapa cableado
foro di passaggio	orificio de paso
cavo	cable
cavo di alimentazione	cable de alimentación

3. Sacar el clip del cable y conectar el cable de alimentación a la bornera según el color; apretar el tornillo y fijar el cable de alimentación con el clip.

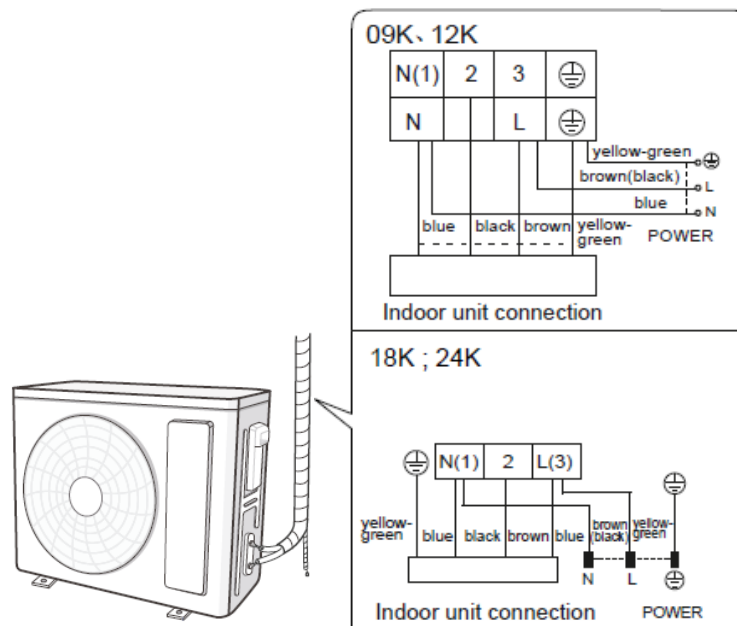

blu	azul
nero	negro
marrone	marrón
giallo-verde	amarillo-verde
Collegamento unità esterna	Conexión de la unidad externa

4. Poner la tapa de la bornera y apretar el tornillo.
5. Cerrar el panel.

**Nota:**

- Todos los cables se deben conectar según lo indicado en el esquema eléctrico de la unidad. Todos los cables de las unidades interna y externa deben ser conectados por un profesional.
- Si la longitud del cable de alimentación no es suficiente, contactar con el proveedor para pedir un cable nuevo. No realizar prolongaciones por cuenta propia.
- En el caso del climatizador con clavija, ésta deberá quedar en una posición accesible una vez terminada la instalación.
- En el caso del climatizador sin clavija, es necesario dotar la línea de un interruptor de corriente. El interruptor de corriente debe ser unipolar, con una distancia entre los contactos superior a 3 mm.

**Fase ocho: fajar el tubo**

1. Fajar el tubo de conexión, el cable de alimentación y el tubo de desagüe con la abrazadera.

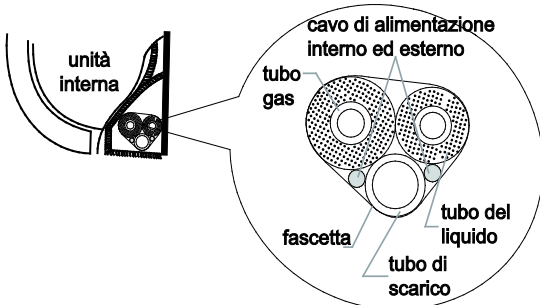

unità interna	unidad interna
cavo di alimentazione interno ed esterno	cable de alimentación interno y externo
tubo gas	tubo del gas
fascetta	abrazadera
tubo di scarico	tubo de desagüe
tubo del liquido	tubo del líquido

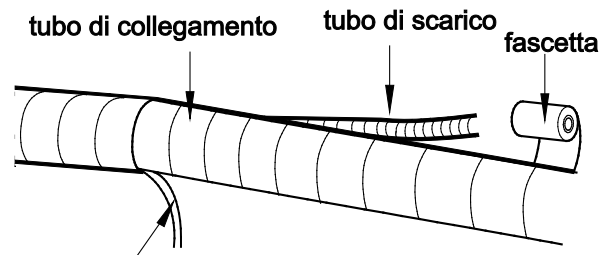

**cavo di alimentazione interno**

tubo di collegamento	tubo de conexión
tubo di scarico	tubo de desagüe
fascetta	abrazadera
cavo di alimentazione interno	cable de alimentación interno

3. Realizar un envoltorio uniforme.
4. El tubo del líquido y el tubo del gas se deben fajar por separado al final.

**Nota:**

**El cable de alimentación y el cable de mando no se deben envolver ni enrollar.**  
**El tubo de desagüe se debe fajar en la parte inferior.**

2. Destinar un tramo del tubo de desagüe y del cable de alimentación a la instalación, cuando se realice el envoltorio. Durante la realización del envoltorio, en un determinado momento hay que separar el cable interno y luego el tubo de desagüe.

**Fase nueve: colgar la unidad interna**

1. Introducir los tubos fajados en el tubo de la pared y hacerlos pasar por el orificio en la pared.
2. Colgar la unidad interna en la placa de montaje en la pared.
3. Llenar con sellador el espacio entre los tubos y el orificio en la pared.
4. Fijar el tubo en la pared.
5. Comprobar que la unidad interna quede instalada firmemente contra la pared.

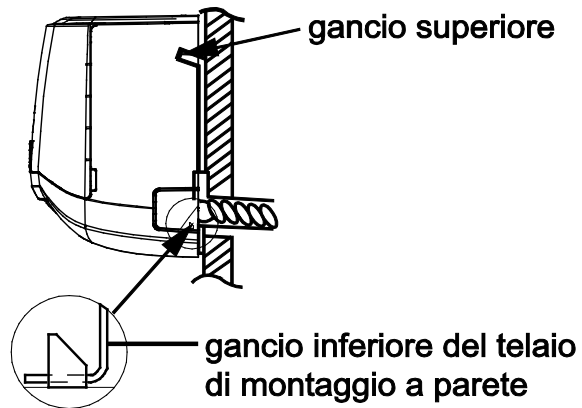
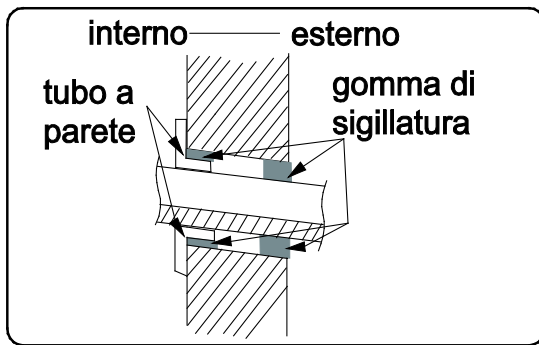

interno	interior
esterno	exterior
tubo a parete	tubo en la pared
gomma di sigillatura	goma de sellado
gancio superiore	gancho superior
gancio inferiore del telaio di montaggio a parete	gancho inferior del bastidor de montaje en la pared

Nota:

- No curvar demasiado el tubo de desagüe, ya que podrían producirse obstrucciones.

## Instalación de la unidad externa

### Fase uno: fijar el soporte de la unidad externa

1. Elegir la posición de la instalación en base a la estructura de la vivienda.
2. Fijar el soporte de la unidad externa en la posición elegida mediante tornillos de expansión.

Nota:

- Adoptar medidas de protección suficientes al realizar la instalación de la unidad externa.
- Asegurarse de que el soporte pueda sostener como mínimo el peso de la unidad multiplicado por cuatro.
- La unidad externa se debe colocar al menos a 3 cm del pavimento para que sea posible instalar la junta de desagüe.
- Para la unidad con capacidad refrigerante de 2300W~ 5000W son necesarios 6 tornillos de expansión; para la unidad con capacidad refrigerante de 6000W ~ 8000W son necesarios 8 tornillos de expansión; para la unidad con capacidad refrigerante de 10000W ~ 16000W, son necesarios 10 tornillos de expansión.

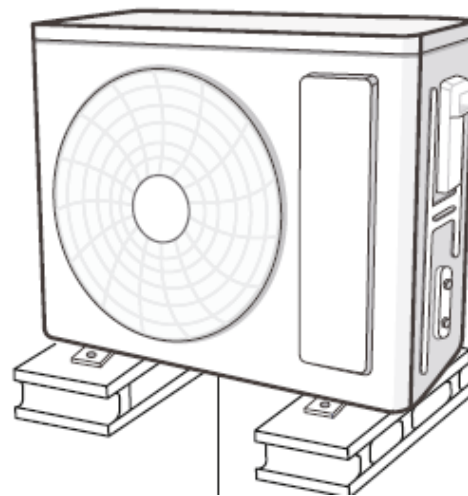

al menos a 3 cm del pavimento

### Fase dos: instalar la junta de desagüe

1. Conectar la junta de desagüe externa al orificio en el bastidor como se indica en la foto siguiente.
2. Conectar el tubo flexible de desagüe al orificio de desagüe.

### Fase tres: fijar la unidad externa

1. Poner la unidad externa sobre el soporte.
2. Fijar la unidad externa con pernos en los orificios de los pies de la unidad.

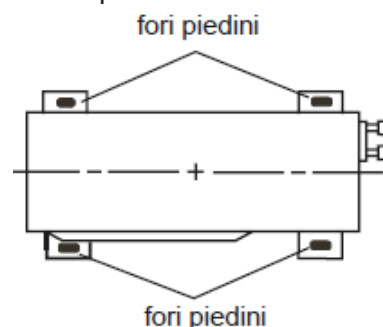

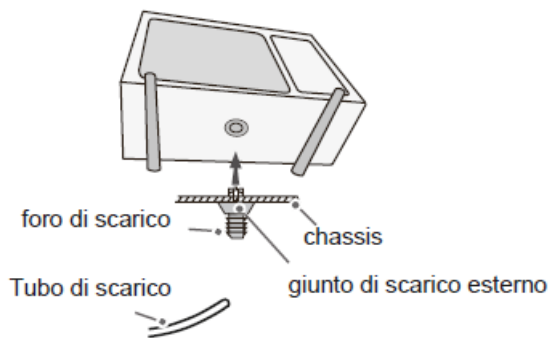

foro di scarico	orificio de desagüe
tubo di scarico	tubo de desagüe
chassis	bastidor
giunto di scarico esterno	junta de desagüe externa
fori piedini	orificios de los pies

### Fase cuatro: conectar los tubos internos y externos

1. Sacar el tornillo de la empuñadura derecha de la unidad externa y sacar la empuñadura.
3. Preapretar la tuerca del empalme a mano.

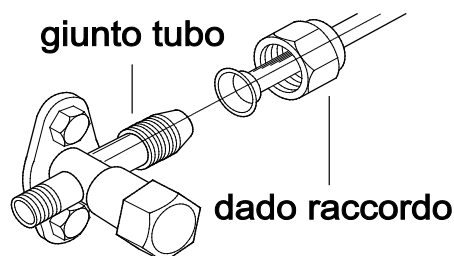
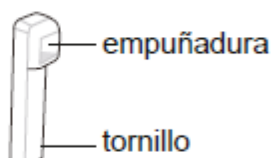
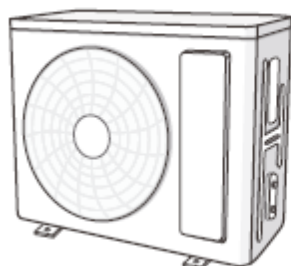

giunto tubo	junta tubo
dado raccordo	tuerca empalme

2. Sacar el capuchón roscado de la válvula y poner la junta del tubo en el abocardado del tubo.

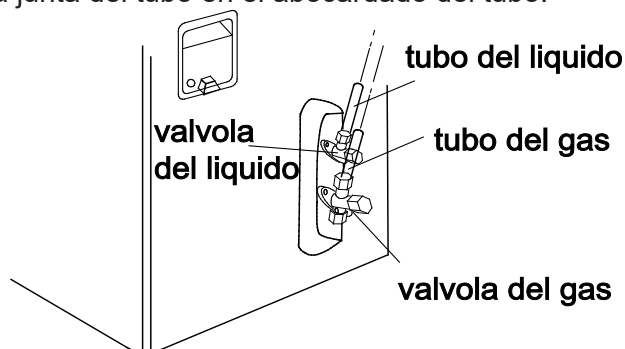

4. Apretar la tuerca del empalme con la llave dinamométrica consultando la tabla siguiente.

Diámetro hexagonal	tuerca	Par de apriete (Nm)
Φ6,35		15~20
Φ9,52		30~40
Φ12,7		45~55
Φ15,88		60~65

valvola del liquido	válvula del líquido
tubo del liquido	tubo del líquido
tubo del gas	tubo del gas
valvola del gas	válvula del gas

### Fase cinco: conectar el cable eléctrico externo

1. Sacar el clip del cable y conectar el cable de alimentación y el cable de control de señal (sólo en las unidades de refrigeración y calefacción) al terminal de cableado según el color. Fijarlos con los tornillos.

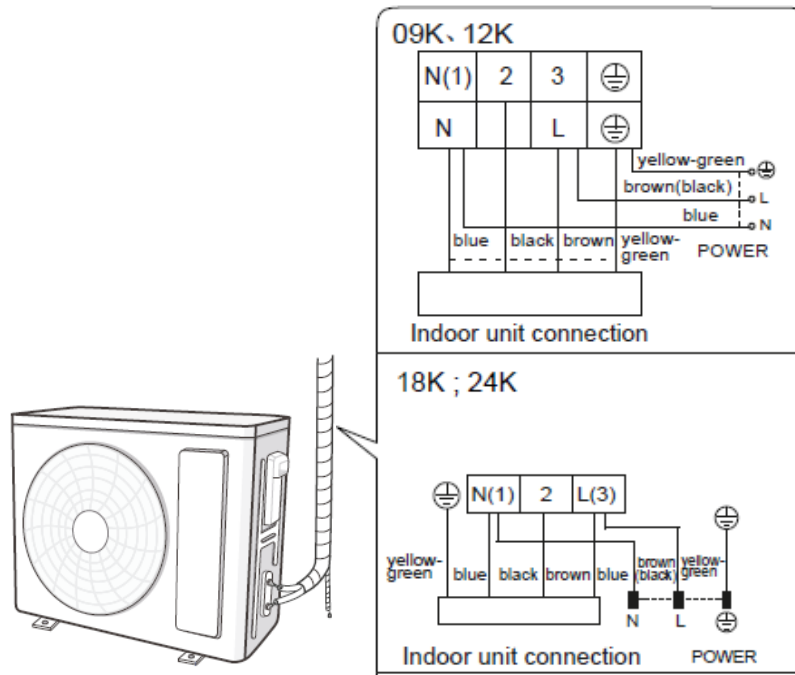

blue	azul
black	negro
brown	marrón
Yellow-green	amarillo-verde
POWER	ALIMENTACIÓN ELÉCTRICA
Indoor unit connection	Conexión de la unidad interna

2. Fijar el cable de alimentación y el cable de control de señal con el clip (sólo en las unidades de refrigeración y calefacción).

Nota:

- Después de apretar el tornillo, tirar levemente del cable de alimentación para comprobar que esté firme.
- No cortar en ningún caso el cable de alimentación para alargar o acortar la distancia.

### Fase seis: colocar los tubos

1. Los tubos se deben colocar a lo largo de la pared, curvándolos lo indispensable y en lo posible ocultándolos. Semidiámetro mínimo de curvado del tubo: 10 cm.

2. Si la unidad externa está más arriba que el orificio en la pared, es necesario crear en el tubo una curva en U antes de colocarlo en la habitación, para impedir la entrada de la lluvia.

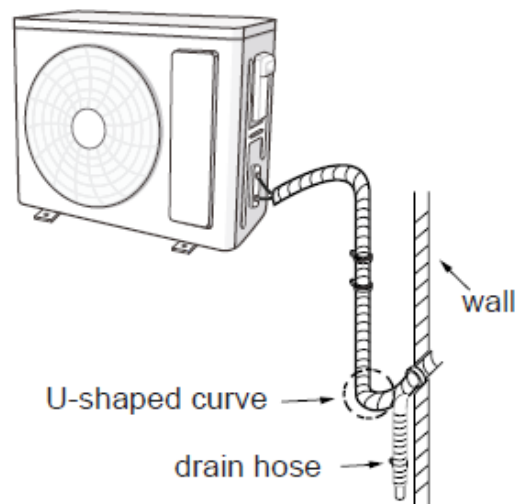

wall	pared
U-shaped curve	curva en U
Drain hose	tubo de desagüe

Nota:

- La altura del tubo de desagüe en la pared no debe superar la del orificio del tubo de salida de la unidad interna.
- Inclinar levemente el tubo de desagüe hacia abajo. El tubo de desagüe no debe estar curvado, levantado, ondulado, etc.

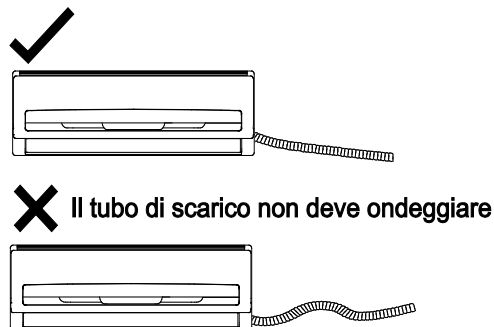

- La salida del agua no se debe poner en agua, para que el desagüe sea uniforme.

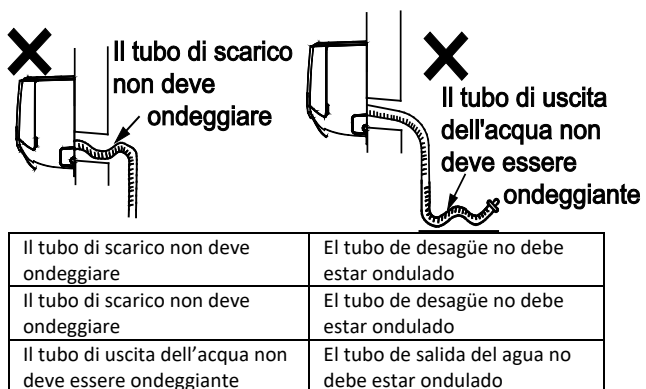
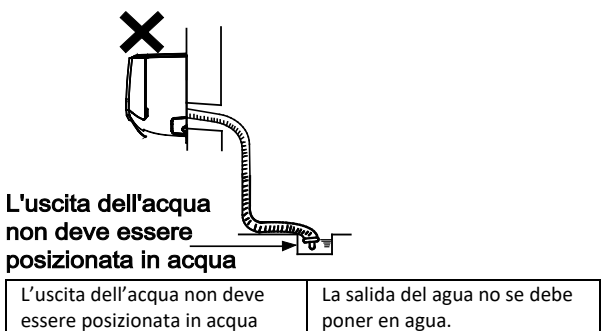

## Bomba de vacío

### Uso de la bomba de vacío

- Quitar los capuchones de la válvula del líquido y de la válvula del gas, además de la tuerca de la abertura de carga de refrigerante.
- Conectar el tubo de carga del piezómetro a la abertura de carga de refrigerante de la válvula del gas; conectar el otro tubo de carga a la bomba de vacío.
- Abrir el piezómetro completamente y hacerlo funcionar 10-15 min para verificar si la presión del piezómetro se mantiene en -0,1 MPa.
- Cerrar la bomba de vacío y mantener esta condición 1-2 min para verificar si la presión del piezómetro se mantiene en -0,1 MPa. Si la presión disminuye, podría haber pérdidas.

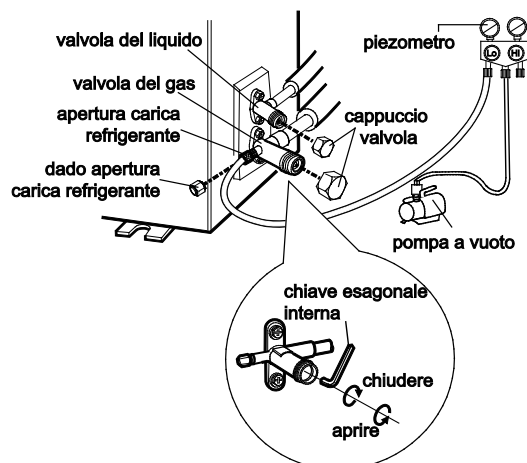

valvola del liquido	válvula del líquido
valvola del gas	válvula del gas
apertura carica refrigerante	apertura de carga de refrigerante
dado apertura carica refrigerante	apertura de carga de refrigerante
piezometro	piezómetro
cappuccio valvola	capuchón de la válvula
pompa a vuoto	bomba de vacío
chiave esagonale interna	llave hexagonal interna
chiudere	cerrar
aprire	abrir

- Quitar el piezómetro y abrir completamente la aguja de la válvula del líquido y de la válvula del gas con la llave hexagonal interna.
- Apretar los capuchones roscados de las válvulas y de la abertura de carga de refrigerante.
- Volver a colocar la empuñadura.

## Detección de pérdidas

Comprobar que no haya pérdidas utilizando un detector. Si no se cuenta con un detector de pérdidas, utilizar agua jabonosa.

## Controles después de la instalación

Verificaciones	Posible defecto de funcionamiento
¿La unidad se ha instalado firmemente?	La unidad podría caer, desplazarse o resultar ruidosa.
¿Has hecho la prueba por la pérdida del refrigerante?	Riesgo de condensación y goteo de agua.
¿El aislamiento térmico de los tubos es suficiente?	Riesgo de condensación y goteo de agua.
¿El agua se drena correctamente?	Riesgo de condensación y goteo de agua.
¿La tensión de alimentación es del valor indicado en la placa de datos?	Riesgo de defectos de funcionamiento o daños en los componentes.
¿El cableado eléctrico y los tubos se han instalado correctamente?	Riesgo de defectos de funcionamiento o daños en los componentes.
¿La unidad está conectada a tierra de manera segura?	Riesgo de pérdidas eléctricas.
¿El cable de alimentación cumple con las especificaciones?	Riesgo de defectos de funcionamiento o daños en los componentes.
¿Hay obstrucciones en los puntos de entrada y de salida del aire?	La potencia de refrigeración (o calefacción) podría no ser suficiente.
¿Se han eliminado el polvo y las partículas generados durante la instalación?	Riesgo de defectos de funcionamiento o daños en los componentes.
¿La válvula del gas y la válvula del líquido del tubo de conexión están totalmente abiertas?	La potencia de refrigeración (o calefacción) podría no ser suficiente.
¿han sido cubiertas la entrada y la salida del agujero de la tubería?	Riesgo de condensación y goteo de agua.

## ENSAYOS Y FUNCIONAMIENTO

### Preparación para las pruebas de funcionamiento

- El cliente aprueba el aire acondicionado.
- Especifique las notas importantes del aire acondicionado del cliente.

### Prueba de funcionamiento

- Conectar la alimentación y pulsar la tecla ON/OFF del control remoto para iniciar la operación.
- Pulsar la tecla MODE para seleccionar el modo AUTO, COOL, DRY, FAN o HEAT y verificar si el climatizador funciona normalmente.
- Si la temperatura ambiente es inferior a 16°C, el climatizador no puede activar la refrigeración.

## APÉNDICE

### Configuración de las tuberías

1. Longitud estándar del tubo de conexión: 5m.
2. Longitud mínima del tubo de conexión: 3 m.
3. Longitud máxima del tubo de conexión y máximo desnivel:

Capacidad	Longitud máxima del tubo de conexión:	Desnivel máximo
9000Btu/h	15	10
12000Btu/h	20	10
18000Btu/h	25	10
24000Btu/h	25	10

**¡Atención! Anotar la carga adicional en la etiqueta aplicada a la unidad externa.**

Carga adicional de aceite y refrigerante

- Si la longitud del tubo de conexión es 10 m superior a la estándar, añadir 5 ml de aceite refrigerante cada 5 m de tubo añadidos.
- Método para calcular la cantidad de carga de refrigerante adicional (tubo del líquido):  
cantidad de carga de refrigerante adicional = longitud adicional de tubo de líquido x cantidad adicional de carga de refrigerante por metro.

	Diámetro de la tubería de conexión		Agregar refrigerante R32
	Tubería de líquido (mm)	Tubería de gas (mm)	(g/m)
9-12 K	Φ6,35	Φ 9,52	16
18 K	Φ6,35	Φ 9,52	16
24 K	Φ6,35	Φ 12,7	16

### Operaciones de seguridad del refrigerante inflamable

#### Requisito de cualificación para la instalación y el mantenimiento

- Todos los operadores del circuito frigorífico deben tener la licencia pertinente para trabajar de forma correcta y segura con refrigerantes inflamables.
- El circuito frigorífico puede repararse únicamente conforme a las modalidades indicadas por el fabricante del aparato.

#### Notas para la instalación

- No está permitido utilizar el acondicionador en habitaciones con presencia de llamas abiertas o fuentes de calor en funcionamiento (estufas encendidas).
- No practique agujeros en el circuito ni queme el tubo de conexión.



- El acondicionador debe instalarse en una habitación que tenga una superficie más amplia respecto a la superficie mínima indicada en la placa de identificación y en la tabla A que aparece abajo.
- La prueba de estanqueidad es obligatoria tras la instalación.

**TABLA A- Superficie mínima de una habitación (m<sup>2</sup>)**

Superficie Mínima de la Habitación (m <sup>2</sup> )	Cantidad de carga (kg)	≤1.2	1.3	1.4	1.5	1.6	1.7	1.8	1.9	2	2.1	2.2	2.3	2.4	2.5
	Posición en el suelo	/	14.5	16.8	19.3	22	24.8	27.8	31	34.3	37.8	41.5	45.4	49.4	53.6
	Montaje en ventana	/	5.2	6.1	7	7.9	8.9	10	11.2	12.4	13.6	15	16.3	17.8	19.3
	Montaje en pared	/	1.6	1.9	2.1	2.4	2.8	3.1	3.4	3.8	4.2	4.6	5	5.5	6
	Montaje en techo	/	1.1	1.3	1.4	1.6	1.8	2.1	2.3	2.6	2.8	3.1	3.4	3.7	4

## Notas para el mantenimiento

- Verifique si el área de mantenimiento o la superficie de la habitación cumplen con los requisitos obligatorios que se especifican en la placa de identificación.
- Verifique si el área de mantenimiento tiene buena ventilación. Se debe mantener un estado de ventilación continua durante el proceso de funcionamiento.
- Verifique si hay fuentes de calor, ya sea existentes o potenciales, en el área de mantenimiento. No debe haber llamas abiertas en el área de mantenimiento y se debe exponer el aviso «prohibido fumar».
- Verifique si el aviso de advertencia está en buenas condiciones; de lo contrario, sustitúyalo.

## Soldadura

- Si se deben cortar o soldar los tubos del circuito frigorífico durante las operaciones de mantenimiento, lleve a cabo el siguiente procedimiento:
  - a) Apague la unidad y desconecte la alimentación
  - b) Recupere el gas
  - c) Genere condiciones de vacío con la bomba de vacío
  - d) Limpie los tubos con gas N<sub>2</sub>
  - e) Realice el corte y la soldadura, o bien
  - f) Lleve la máquina al centro de asistencia para la soldadura
- El refrigerante debe recuperarse en el depósito de almacenamiento especializado.
- Asegúrese de que no haya llamas abiertas cerca de la salida de la bomba de vacío y asegúrese de haya una ventilación adecuada.

## Carga del circuito frigorífico

- Use herramientas especiales para R32, para introducir el refrigerante. Asegúrese de que los distintos tipos de refrigerante no se contaminen entre sí.
- El depósito del refrigerante debe mantenerse en posición vertical en el momento de llenado del circuito frigorífico.
- Aplique la etiqueta en el sistema después de haber terminado el llenado.
- No realice un llenado excesivo.
- Después de terminar el llenado, controle si hay pérdidas antes de la prueba de funcionamiento. Realice un segundo control al retirar el refrigerante.

## Instrucciones de seguridad para el transporte y el almacenamiento

- Use el detector de gas inflamable para realizar la prueba antes de la descarga y antes de abrir el contenedor.
- No debe haber fuentes de fuego y no se debe fumar.
- Respete las normas y leyes locales.

# Procedimiento de prolongación de los tubos

## Nota:

La prolongación incorrecta de los tubos es la causa principal de las pérdidas de refrigerante. Proceder de la siguiente manera:

### 1. Cortar el tubo

- Verificar la longitud del tubo en base a la distancia entre la unidad interna y la externa.
- Cortar el tubo necesario utilizando un cortatubos.

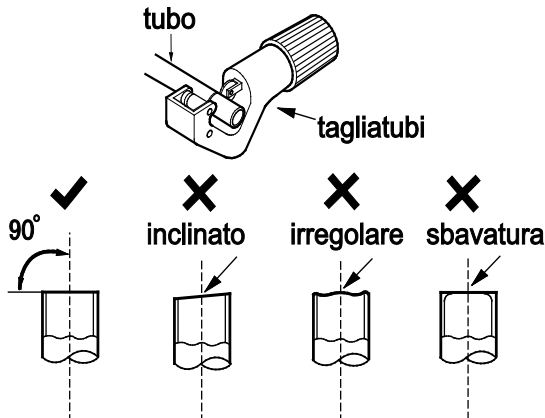

tubo	tubo
tagliatubi	cortatubos
inclinato	inclinado
irregolare	irregular
sbavatura	desbarbado

### 2. Eliminar las rebabas

- Eliminar las rebabas con una limadora, evitando que entren en el tubo.

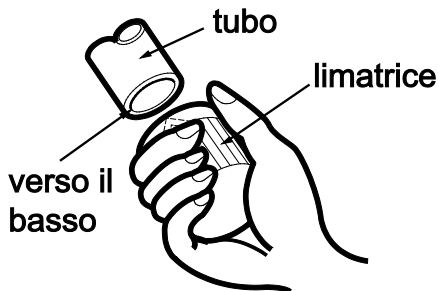

tubo	tubo
limatrice	limadora
verso il basso	hacia abajo

### 3. Fijar un tubo aislante

### 4. Aplicar una tuerca para empalmes

- Quitar la tuerca para empalmes del tubo de conexión interno y la válvula externa; instalar la tuerca para empalmes en el tubo.

### 5. Ensanchar la abertura

- Ensanchar la abertura utilizando un ensanchador de tubos.

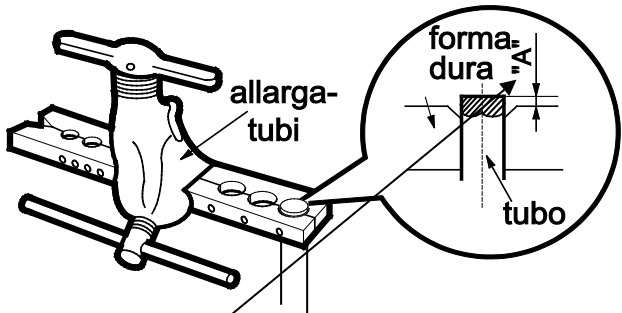

allarga tubi	ensanchador de tubos
forma dura	forma dura
tubo	tubo

## Nota:

- A cambia según el diámetro:

Diámetro externo (mm)	A (mm)	
	Máx.	Mín.
6,35 (1/4")	1,3	0,7
9,52 (3/8")	1,6	1,0
12,7 (1/2")	1,8	1,0
15,88 (5/8")	2,4	2,2

### 6. Inspección

Verificar la calidad de la abertura de expansión. En caso de defectos, ensanchar nuevamente la abertura siguiendo el procedimiento descrito más arriba.

#### superficie liscia

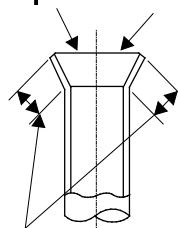

#### allargamento imperfetto

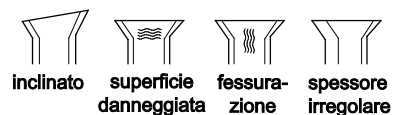

#### lunghezza uguale

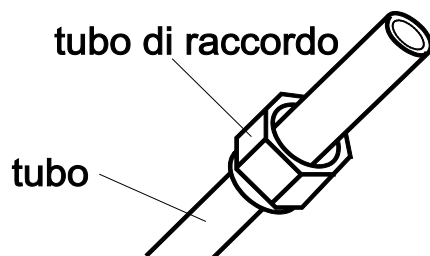

superficie liscia	superficie lisa
allargamento imperfetto	ensanchamiento imperfecto
lunghezza uguale	longitud igual
inclinato	inclinado
superficie danneggiata	superficie dañada
fessurazione	fisura
spessore irregolare	espesor irregular

tubo di raccordo	tubo de empalme
tubo	tubo

## Advertencias para el especialista en sistemas de refrigeración

A continuación se incluyen advertencias e instrucciones de seguridad para el mantenimiento de sistemas que contienen refrigerante inflamable (las reparaciones solo deben ser realizadas por especialistas).

a) Toda persona involucrada en el trabajo o en la interrupción de un circuito frigorífico debe estar equipada con PEF (Licencia Europea de Refrigeradores) según lo exige el D.P.R. norte. 146/2018 de aplicación del Reglamento (UE) no. 517/2014.

b) El mantenimiento solo debe realizarse según lo recomendado por el fabricante del equipo. El mantenimiento y las reparaciones que requieran la asistencia de otro personal calificado deben realizarse bajo la supervisión de una persona competente en el uso de refrigerantes inflamables.

Antes de comenzar a trabajar en sistemas que contienen refrigerantes inflamables, se requieren controles de seguridad para garantizar que se minimice el riesgo de ignición.

c) Verificaciones a realizar en sistemas que utilicen refrigerantes inflamables:

- la carga debe ser proporcional al tamaño de la habitación en la que están instaladas las unidades que contienen refrigerante;
- las unidades y las aberturas de ventilación deben funcionar correctamente y no estar obstruidas;
- si se utiliza un circuito de refrigerante indirecto, se debe comprobar la presencia de refrigerante en el circuito secundario;
- la marca en el equipo debe ser visible e indeleble. Deben corregirse las marcas y letreros ilegibles;
- las tuberías o los componentes de refrigerante deben instalarse en un lugar donde es poco probable que estén expuestos a cualquier sustancia que pueda corroer el refrigerante que contiene el componente, a menos que los componentes estén contruidos con materiales que sean inherentemente resistentes a la corrosión o que estén adecuadamente protegidos contra la corrosión .

d) Comprobaciones de dispositivos eléctricos

La reparación y el mantenimiento de los componentes eléctricos deben incluir controles de seguridad iniciales y procedimientos de inspección de componentes. Si hay una falla que podría comprometer la seguridad, no conecte la fuente de alimentación al circuito hasta que se resuelva satisfactoriamente. Si la falla no se puede remediar inmediatamente, pero el funcionamiento debe continuar, se debe utilizar una solución provisional adecuada. Esto se debe informar al propietario del equipo para que todas las partes estén informadas.

Los controles de seguridad iniciales incluyen:

- Controlar que los condensadores estén descargados: esto debe hacerse de forma segura para evitar el riesgo de chispas;
- Verifique que no haya ningún componente eléctrico ni cableado expuestos durante la carga, restauración o drenaje del sistema;
- Compruebe que haya continuidad a tierra.

e) Compruebe si hay fugas de refrigerante

El área debe revisarse con un detector de refrigerante adecuado antes y durante el trabajo, para asegurarse de que el técnico esté al tanto de atmósferas potencialmente tóxicas o inflamables. Asegúrese de que el equipo de detección de fugas en uso sea adecuado para su uso con todos los refrigerantes aplicables, es decir, que no produzcan chispas, estén debidamente sellados o sean intrínsecamente seguros.

### Compruebe si hay fugas de refrigerante R32

Nota: Compruebe si hay fugas de refrigerante en un entorno donde no haya fuentes potenciales de ignición. No se debe utilizar ninguna sonda halógena (ni ningún otro detector que utilice una llama abierta).

#### Método de detección de fugas:

Para los sistemas con refrigerante R32, se encuentra disponible una herramienta electrónica de detección de fugas para detectar y la detección de fugas no debe realizarse en un entorno de refrigerante. Asegúrese de que el detector de fugas no se convierta en una fuente potencial de ignición y sea aplicable al refrigerante medido. El detector de fugas debe configurarse para la concentración mínima de combustible inflamable (porcentaje) del refrigerante. Calibre y ajuste a la concentración de gas correcta (no más del 25%) con el refrigerante utilizado.

El fluido utilizado en la detección de fugas es aplicable a la mayoría de los refrigerantes. Pero no utilice disolventes a base de cloruro para evitar la reacción entre el cloro y los refrigerantes y la corrosión de las tuberías de cobre.

Si sospecha que hay una fuga, retire todo el fuego de la escena o apague el fuego.

Si la ubicación de la fuga se va a soldar, entonces todos los refrigerantes deben recuperarse o aislar todos los refrigerantes lejos del lugar de la fuga (usando la válvula de cierre). Antes y durante la soldadura, use OFN para purificar todo el sistema.

#### f) Presencia de extintor

Si se va a realizar trabajo en caliente en el equipo de refrigeración o cualquier pieza asociada, debe estar disponible un equipo de extinción de incendios adecuado. Es necesario tener un extintor de polvo seco o CO<sub>2</sub> adyacente al área de carga

#### g) Zona ventilada

Asegúrese de que el área esté al aire libre o esté adecuadamente ventilada antes de ingresar al sistema o realizar cualquier trabajo en caliente. La ventilación continua debe estar presente durante el período en el que se está realizando el trabajo. La ventilación debe dispersar de manera segura el refrigerante liberado y preferiblemente expulsarlo a la atmósfera.

#### h) Controles sobre equipos de refrigeración

Al reemplazar componentes eléctricos, deben ser adecuados para su propósito y con las especificaciones correctas. Siempre se deben seguir las pautas de mantenimiento y servicio del fabricante. En caso de duda, consulte con el departamento técnico del fabricante para obtener ayuda.

#### i) Reparaciones de componentes sellados

Durante las reparaciones de componentes sellados, todos los suministros eléctricos deben desconectarse del equipo en el que se está trabajando antes de retirar las cubiertas selladas, etc.

Si es absolutamente necesario tener un suministro de energía eléctrica al equipo durante el mantenimiento, entonces se debe colocar un dispositivo de detección de fugas en el punto más crítico para advertir de una situación potencialmente peligrosa.

Se debe prestar especial atención a lo siguiente para asegurar que, al trabajar en los componentes eléctricos, la carcasa no se altere de tal manera que comprometa el nivel de protección. Esto incluye daños a los cables, número excesivo de conexiones, terminales no hechos según las especificaciones originales, daños a las juntas, montaje incorrecto de los prensaestopas, etc.

- Asegúrese de que el aparato esté montado de forma segura.

- Asegúrese de que las juntas o materiales de sellado no se degraden hasta el punto de que ya no sirvan para evitar la entrada de atmósferas inflamables. Las piezas de repuesto deben cumplir con las especificaciones del fabricante.

NOTA: El uso de sellador de silicona puede inhibir la efectividad de algunos tipos de equipos de detección de fugas. Los componentes intrínsecamente seguros no necesitan aislarse antes de trabajar en ellos.

#### l) Reparación de componentes intrínsecamente seguros

No aplique cargas inductivas o capacitivas permanentes al circuito sin asegurarse de que no exceda el voltaje y la corriente permitidos para el equipo en uso.

Los componentes intrínsecamente seguros son los únicos en los que se puede trabajar en presencia de una atmósfera inflamable. El equipo de prueba debe ser de la evaluación correcta.

Reemplace los componentes solo con piezas especificadas por el fabricante. Otras partes pueden hacer que el refrigerante se encienda en la atmósfera debido a una fuga.

#### j) Cableado

Verifique que el cableado no esté sujeto a desgaste, corrosión, presión excesiva, vibración, bordes afilados u otros efectos ambientales adversos.

El control también debe tener en cuenta los efectos del envejecimiento o las vibraciones continuas de fuentes como compresores o ventiladores.

#### k) Desactivación

Antes de realizar este trámite, es fundamental que el técnico esté completamente familiarizado con el equipo y todos sus detalles. Se recomienda una buena práctica para que todos los refrigerantes se recuperen de forma segura. Antes de realizar la tarea, se debe tomar una muestra de aceite y refrigerante en caso de que se requiera un análisis antes de reutilizar el refrigerante recuperado. Es fundamental que haya electricidad disponible antes del inicio de la actividad.

A. Familiarícese con el equipo y su funcionamiento.

B. Aislar eléctricamente el sistema.

C. Antes de intentar el procedimiento, asegúrese de que:

- se dispone de equipo de manipulación mecánica, si es necesario, para manipular los cilindros de refrigerante;
- todo el equipo de protección personal está disponible y se usa correctamente;
- el proceso de recuperación es supervisado en todo momento por una persona competente;
- Los equipos y cilindros de recuperación cumplen con los estándares apropiados.

D. Si es posible, drene el sistema refrigerante.

E. Si el vacío no es posible, haga un colector para que el refrigerante se pueda eliminar de las distintas partes del sistema.

F. Asegúrese de que el cilindro esté colocado en la báscula antes de que se lleve a cabo la recuperación.

G. Encienda la máquina de recuperación y opere de acuerdo con las instrucciones del fabricante.

H. No llene demasiado los cilindros. (No más del 80% por volumen de carga líquida).

I. No exceda, ni siquiera temporalmente, la presión máxima de trabajo del cilindro.

J. Cuando los cilindros se hayan llenado correctamente y el proceso esté completo, asegúrese de que los cilindros y el equipo se retiren rápidamente del sitio y que todas las válvulas de aislamiento del equipo estén cerradas.

K. El refrigerante recuperado no debe cargarse en otro sistema de refrigeración a menos que se haya limpiado y revisado.

#### I) Etiquetado

El equipo debe estar etiquetado indicando que se ha apagado y drenado de refrigerante. La etiqueta debe estar fechada y firmada. Para los aparatos que contienen refrigerantes inflamables, asegúrese de que haya etiquetas en el aparato que indiquen que el aparato contiene refrigerante inflamable.

#### Recuperación

Al retirar refrigerante de un sistema, ya sea para mantenimiento o desmantelamiento,

Se recomienda que todos los refrigerantes se eliminen de forma segura.

Al transferir refrigerante a los cilindros, asegúrese de que solo se utilicen cilindros de recuperación de refrigerante adecuados. Asegúrese de que esté disponible la cantidad correcta de cilindros para mantener la carga completa del sistema. Todos los cilindros que se utilizarán están designados para el refrigerante recuperado y etiquetados para ese refrigerante (es decir, cilindros especiales de recuperación de refrigerante). Los cilindros deben estar completos con una válvula de alivio de presión y las correspondientes válvulas de cierre en buen estado de funcionamiento. Los cilindros de recuperación vacíos se evacúan y, si es posible, se enfrían antes de que tenga lugar la recuperación.

Si es necesario quitar compresores o aceites de compresores, asegúrese de que se hayan evacuado a un nivel aceptable para asegurarse de que no quede refrigerante inflamable dentro del lubricante. El proceso de evacuación debe realizarse antes de devolver el compresor a los proveedores. Para acelerar este proceso, solo se debe utilizar el calentamiento eléctrico del cuerpo del compresor. Cuando se drena aceite de un sistema, debe hacerse de manera segura.

#### Procedimiento de trabajo

El trabajo debe realizarse de acuerdo con un procedimiento controlado con el fin de minimizar el riesgo de presencia de gases o vapores inflamables durante la ejecución del trabajo.

#### 2. Zona de trabajo general

Todo el personal de mantenimiento y otras personas que trabajen en el área local deben conocer la naturaleza del trabajo que se está realizando. Debe evitarse el trabajo en espacios reducidos. El área alrededor del área de trabajo debe estar seccionada. Asegúrese de que las condiciones dentro del área se hayan asegurado mediante el control de material inflamable.

#### 3. Sin fuentes de ignición

Ninguna persona que realice trabajos relacionados con un sistema de refrigeración que impliquen exposición a tuberías debe utilizar fuentes de ignición de forma que generen riesgo de incendio o explosión. Todas las posibles fuentes de ignición, incluido el humo del cigarrillo, deben mantenerse lo suficientemente lejos del lugar de instalación, reparación, remoción y eliminación, durante el cual el refrigerante posiblemente pueda liberarse al espacio circundante. Antes de comenzar a trabajar, se debe verificar el área alrededor del equipo para asegurarse de que no haya riesgo de inflamabilidad o de ignición. Se deben exhibir carteles de "No fumar".

#### Retiro y evacuación

Al irrumpir en el circuito de refrigerante para realizar reparaciones o para cualquier otro propósito, se deben utilizar procedimientos convencionales. Sin embargo, para los refrigerantes inflamables es importante seguir los mejores procedimientos ya que existe el riesgo de inflamabilidad.

Se debe seguir el siguiente procedimiento:

- quitar el refrigerante;
- purgar el circuito con gas inerte; evacuar;
- purgar nuevamente con gas inerte;
- Abra el circuito cortando o soldando.

La carga de refrigerante debe recuperarse en los cilindros de recuperación correctos.

Para los aparatos que contienen refrigerantes inflamables, el sistema debe lavarse con OFN para que la unidad sea segura. Es posible que deba repetir este proceso varias veces. No se debe utilizar aire comprimido ni oxígeno para purgar los sistemas de refrigerante.

Para los artefactos que contienen refrigerantes inflamables, el lavado debe lograrse rompiendo el vacío en el sistema con OFN y continuando llenando hasta que se alcance la presión de operación, luego descargándolo a la atmósfera y finalmente reduciendo el vacío. Este proceso debe repetirse hasta que no haya más refrigerante en el sistema. Cuando se utiliza la carga final de OFN, el sistema debe ventilarse a presión atmosférica para permitir que se lleve a cabo el trabajo. Esta operación es absolutamente imprescindible si desea realizar operaciones de soldadura fuerte en las tuberías.

Asegúrese de que la salida de la bomba de vacío no esté cerca de fuentes de ignición y que haya ventilación disponible.

#### Procedimientos de carga

Además de los procedimientos de carga convencionales, se deben seguir los siguientes requisitos.

- Asegúrese de que no se produzca contaminación de diferentes refrigerantes al utilizar el equipo de carga. Las mangueras o líneas deben ser lo más cortas posible para minimizar la cantidad de refrigerante que contienen.
- Los cilindros deben mantenerse en posición vertical.
- Asegúrese de que el sistema de refrigeración esté conectado a tierra antes de cargar el sistema con refrigerante.
- Etiquete el sistema cuando la carga esté completa (si aún no lo ha hecho).
- Tenga mucho cuidado de no sobrellenar el sistema de refrigeración.

Antes de recargar el sistema, debe probarse la presión con el gas de purga adecuado.

El sistema debe someterse a una prueba de fugas una vez completada la carga, pero antes de la puesta en servicio. Se debe realizar una prueba de estanqueidad posterior antes de abandonar el lugar.

## **REGLAMENTO (UE) N. 517/2014 - F-GAS**

La unidad contiene R32, gas fluorado de efecto invernadero con un potencial de calentamiento global (GWP) de 675. No dispersar R32 en la atmósfera.

**ECOLIGHT PLUS 9000 UE - Kg. 0,5 = 0,337 Tonn CO<sub>2</sub> equiv.**

**ECOLIGHT PLUS 12000 UE - Kg. 0,55 = 0,371 Tonn CO<sub>2</sub> equiv.**

**ECOLIGHT PLUS 18000 UE - Kg. 0,75 = 0,506 Tonn CO<sub>2</sub> equiv.**

**ECOLIGHT PLUS 24000 UE - Kg. 1,3 = 0,878 Tonn CO<sub>2</sub> equiv.**



improve your life

[www.argoclima.com](http://www.argoclima.com)