



---

**OPERATING INSTRUCTIONS • ISTRUZIONI D'USO  
NOTICE D'UTILISATION • BEDIENUNGSANLEITUNG  
INSTRUCCIONES DE USO • MANUAL DE INSTRUÇÕES  
ΟΔΗΓΙΕΣ ΧΡΗΣΕΩΣ**

---

EG

I

F

D

E

P

GR

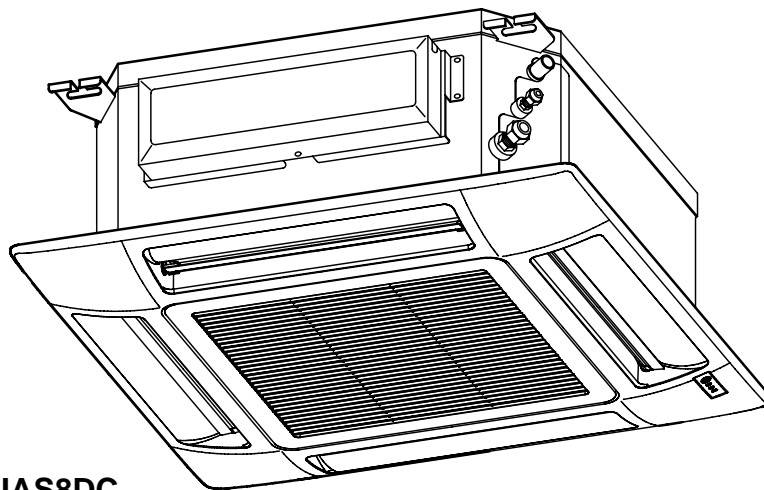

**ASIAS8DC  
ASIBS9DC  
ASICS10DC  
ASIDS13DC**

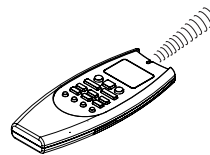

---

**Split air conditioner system • Condizionatore d'aria split system**

**Climatiseurs split • Split-klimagerät**

**Acondicionador de aire de consola partida sistema split • Aparelho de ar condicionado-Sistema Split**

**ΔΙΑΙΡΟΥΜΕΝΕΣ ΜΟΝΑΔΕΣ ΚΛΙΜΑΣΜΟΥ**

## ΠΕΡΙΕΧΟΜΕΝΑ

ΟΝΟΜΑΣΙΑ ΤΜΗΜΑΤΩΝ ΚΑΙ ΕΠΙΛΟΓΕΑΣ ΛΕΙΤΟΥΡΓΙΑΣ	3
ΕΓΚΑΤΑΣΤΑΣΗ	4
ΗΛΕΚΤΡΟΛΟΓΙΚΕΣ ΑΠΑΙΤΗΣΕΙΣ	4
ΟΔΗΓΙΕΣ ΓΙΑ ΑΣΦΑΛΕΙΑ	4
ΧΡΗΣΗ ΤΟΥ ΤΗΛΕΧΕΙΡΙΣΤΗΡΙΟΥ	4
ΤΗΛΕΧΕΙΡΙΣΤΗΡΙΟ	5
ΡΥΘΜΙΣΗ ΩΡΟΛΟΓΙΟΥ	6
ΨΥΞΗ	6
ΘΕΡΜΑΝΣΗ	6
ΑΥΤΟΜΑΤΗ ΛΕΙΤΟΥΡΓΙΑ	6
ΑΦΥΓΡΑΝΣΗ	7
ΜΟΝΟ ΑΝΕΜΙΣΤΗΡΑΣ	7
ΥΘΜΙΣΗ ΤΑΧΥΤΗΤΑΣ ΑΝΕΜΙΣΤΗΡΑ	7
ΝΥΧΤΕΡΙΝΟ ΠΡΟΓΡΑΜΜΑ	7
HIGH POWER ΠΡΟΓΡΑΜΜΑ	8
ΡΥΘΜΙΣΗ ΤΟΥ ΧΡΟΝΟΔΙΑΚΟΠΤΗ	8
ΡΥΘΜΙΣΗ ΤΟΥ ΧΡΟΝΟΔΙΑΚΟΠΤΗ 1 ΩΡΑ	8
ΡΥΘΜΙΣΗ ΤΟΥ "HOLIDAY TIMER"	8
ΡΥΘΜΙΣΗ ΤΗΣ ΡΟΗΣ ΤΟΥ ΑΕΡΑ	9
ΛΕΙΤΟΥΡΓΙΑ ΧΩΡΙΣ ΤΗΛΕΧΕΙΡΙΣΤΗΡΙΟ	10
ΣΥΝΤΗΡΗΣΗ ΚΑΙ ΦΡΟΝΤΙΔΑ	10
ΣΥΜΒΟΥΛΕΣ ΓΙΑ ΜΕΓΙΣΤΗ ΑΝΕΣΗ ΚΑΙ ΕΛΑΧΙΣΤΗ ΚΑΤΑΝΑΛΩΣΗ	11
ΕΞΑΚΡΙΒΩΣΗ ΚΑΙ ΛΥΣΗ ΠΡΟΒΛΗΜΑΤΩΝ ΛΕΙΤΟΥΡΓΙΑΣ	11
ΣΗΜΑΣΙΑ ΚΑΙ ΧΡΗΣΗ ΤΩΝ ΜΙΚΡΟΔΙΑΚΟΠΤΩΝ ΤΟΥ ΤΗΛΕΧΕΙΡΙΣΤΗΡΙΟΥ	15

GR

### ΠΛΗΡΟΦΟΡΙΕΣ ΣΧΕΤΙΚΕΣ ΜΕ ΤΟ ΠΡΟΙΟΝ

Σε περίπτωση δυσκολίας ή όταν υπάρχουν αμφιβολίες σχετικά με το κλιματιστικό, είναι αναγκαίες οι παρακάτω πληροφορίες. Οι αριθμοί σειράς και μοντέλου βρίσκονται στην ετικέτα με το όνομα, στο κάτω μέρος της συσκευής.

Αρ. μοντέλου \_\_\_\_\_

Αρ. σειράς \_\_\_\_\_

Ημερομηνία αγοράς \_\_\_\_\_

Διεύθυνση του πωλητή \_\_\_\_\_

Αρ. τηλεφώνου \_\_\_\_\_

### ΣΥΜΒΟΛΑ ΠΡΟΕΙΔΟΠΟΙΗΣΗΣ

Τα ακόλουθα σύμβολα σ' αυτό το εγχειρίδιο χρησιμεύουν για να ενημερώσουν τον αγορατή και το προσωπικό υπηρεσίας σχετικά με τους προσωπικούς κινδύνους ή με τις ζημιές του προιόντος.



#### ΠΡΟΕΙΔΟΠΟΙΗΣΗ

Το σύμβολο αυτό αναφέρεται σε κινδύνους ή σε επεμβάσεις που μπορούν να προκαλέσουν τραυματισμούς και θάνατο.



#### ΠΡΟΦΥΛΑΞΗ

Το σύμβολο αυτό αναφέρεται σε κινδύνους ή σε επεμβάσεις που μπορούν να προκαλέσουν ζημιές στο προιόν.

### ΣΗΜΕΙΩΣΗ

Το κλιματιστικό αυτό είναι εξοπλισμένο με τις λειτουργίες ψύξης, αφύγρανσης, θέρμανσης και μόνο αερισμού. Περισσότερες λεπτομέρειες για τις λειτουργίες αυτές ακολουθούν πιο κάτω. Αναφερθείτε στις περιγραφές αυτές όταν χρησιμοποιείτε το κλιματιστικό.

### ΔΗΛΩΣΗ ΣΥΜΜΟΡΦΩΣΗΣ

Το προιόν αυτό φέρει το σήμα **CE** διότι ανταποκρίνεται στις απαιτήσεις των ακόλουθων οδηγιών:

- Χαμηλή τάση αριθ. 2006/95/ΕΚ. (Standard: EN60335-2-40:2003 (incl. Corr.:2006) + A11:2004 + A12:2005 + A13:2012 + A1:2006 + A2:2009 with EN 60335-1:2002 + A11:2004 + A1:2004 + A12:2006 + A2:2006 + A13:2008 + A14:2010 + A15:2011).
- Ηλεκτρομαγνητική συμβατικότητα αριθ. 2004/108/ΕΚ, 92/31 ΕΟΚ και 93/36 ΕΟΚ. (Standard: EN55014-1 (2006) + A1(2009) + A2(2011), EN 55014-2 (1997) + A1(2001) + A2 (2008), EN 61000-3-2 (2006) + A1(2009) + A2(2009), EN 61000-3-3 (2008)
- RoHS2 αρ.2011/65/ΕΕ.
- Κανονισμός (ΕΕ) αρ. 206/2012, της 6 Μαρτίου 2012, σχετικός με τις προδιαγραφές για τον οικολογικό σχεδιασμό των εγκαταστάσεων κλιματισμού και των ανεμιστήρων.
- Κανονισμός (ΕΕ) αρ. 626/2011, της 4 Μαΐου 2011, σχετικός με την επισήμανση που υποδεικνύει την κατανάλωση ενέργειας των εγκαταστάσεων κλιματισμού.

Η παρούσα δήλωση είναι άκυρη σε περίπτωση χρήσης διαφορετικής από αυτήν που ενδείκνυται από τον κατασκευαστή και/ή μη τήρησης, ακόμη και εν μέρει, των οδηγιών εγκατάστασης και/ή χρήσης.

## ΟΝΟΜΑΣΙΑ ΤΜΗΜΑΤΩΝ ΚΑΙ ΕΠΙΛΟΓΕΑΣ ΛΕΙΤΟΥΡΓΙΑΣ

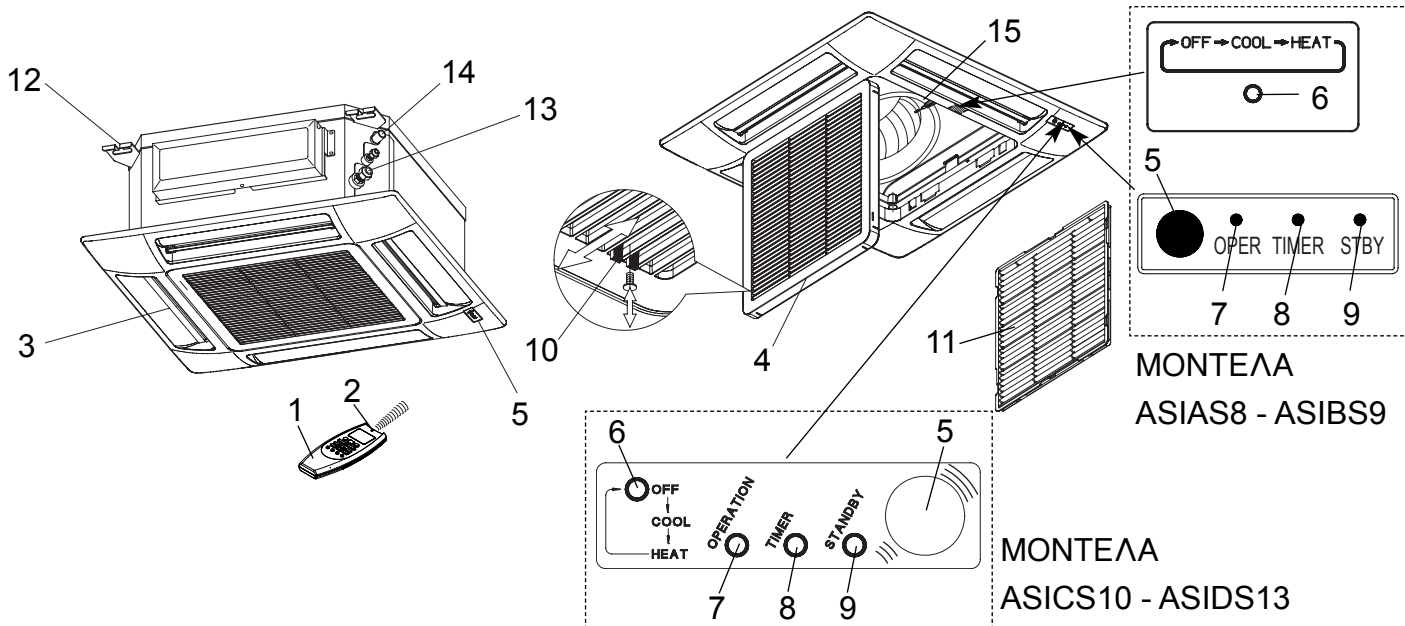

1. Τηλεχειριστήριο.
2. **Αισθητήρας:** Μέσα στο τηλεχειριστήριο ο μηχανισμός αυτός αντιλαμβάνεται τη θερμοκρασία του δωματίου.
3. **Εξοδος αέρα:** Ο κλιματισμένος αέρας βγαίνει έξω από τη μονάδα από αυτό το σημείο.
4. **Είσοδος αέρα:** Ο αέρας του δωματίου αντλείται μέσα σε αυτό το τμήμα και περνά από ένα φίλτρο που συγκρατεί.
5. **Δείκτης τηλεχειριστηρίου:** Ο δείκτης αυτός λαμβάνει την υπεριώδη ακτίνα από το τηλεχειριστήριο και θετεί σε λειτουργία την μονάδα.
6. **Επιλογέας λειτουργίας (χωρίς τηλεχειριστήριο):** Πατήστε αυτό το πλήκτρο για να περάσετε από την μία λειτουργία στην άλλη (OFF, COOL και HEAT).



### ΠΡΟΕΙΔΟΠΟΙΗΣΗ

Στη θέση ΟΦΦ δεν διακόπτεται η ηλεκτρική τροφοδοσία.  
Χρησιμοποιήστε τον κεντρικό διακόπτη για να απομονώσετε το κλιματιστικό.

7. **Λυχνία λειτουργίας (OPERATION):** ανάβει όταν η μονάδα σε λειτουργία.  
Αναβοσβήνει μία φορά για να προειδοποιήσει ότι ελήφθη και καταχωρήθηκε η σήμανση του τηλεχειριτηρίου.
8. **Λυχνία χρονοδιακόπτη (TIMER):** ανάβει όταν η μονάδα ελέγχεται από το τιμερ.  
Αναβοσβήνει μία φορά για να προειδοποιήσει ότι ελήφθη και καταχωρήθηκε η σήμανση του τηλεχειριτηρίου.
9. **Λυχνία αναμονής (STANDBY):** ανάβει όταν το κλιματιστικό είναι συνδεδεμένο στο ρεύμα και είναι έτοιμο να δεχτεί την σήμανση του τηλεχειριστηρίου.  
Αναβοσβήνει μία φορά για να προειδοποιήσει ότι ελήφθη και καταχωρήθηκε η σήμανση του τηλεχειριτηρίου.

10. **Στοπ μπλοκαρίσματος σχάρας εισαγωγής, σε δύο πλευρές.**
11. **Φίλτρο αέρα.**
12. **Στηρίγματα.**
13. **Συνδέσεις ψυγείων.**
14. **Σύνδεση εκφόρτωσης υγραποίησης.**
15. **Αισθητήρας:** εισημαίνει την θερμοκρασία του περιβάλλοντος γύρω.

Είναι δυνατή η ρύθμιση του κλιματιστικού έτσι ώστε τα ενδεικτικά λαμπάκια OPERATION, TIMER και STANDBY να είναι πάντα σβηστά, ακόμα και όταν λειτουργεί κανονικά.

Για την ανάκτηση αυτού του αποτελέσματος βεβαιωθείτε ότι η λειτουργία είναι OFF, στην συνέχεια πατήστε ταυτόχρονα για περισσότερα από 5 δευτερόλεπτα τα πλήκτρα IFEEL και FAN του τηλεχειριστηρίου.

Επαναλαμβάνοντας την διαδικασία, γίνεται αποκατάσταση των κανονικών συνθηκών λειτουργίας.

Σε όλες τις καταστάσεις βλάβης που διαπιστώθηκαν από το σύστημα διάγνωσης του κλιματιστικού, τα ενδεικτικά λαμπάκια ακόμα και αν είναι ρυθμισμένα για το σβήσιμο, ενεργοποιούνται σε συνάρτηση της ανωμαλίας που επισημαίνεται. Για περισσότερες πληροφορίες, παραπέμπουμε στην παράγραφο ΕΞΑΚΡΙΒΩΣΗ ΠΡΟΒΛΗΜΑΤΩΝ ΚΑΙ ΕΡΙΑΥΣΗ ΤΟΥΣ.

### ΣΗΜΕΙΩΣΗ

### MULTI SPLIT

Αν αναβοσβήνουν ταυτόχρονα οι ενδεικτικές λυχνίες χρονοδιακόπτη (TIMER), και αναμονής (STANDBY), ενώ είναι αναμμένη η ενδεικτική λυχνία λειτουργίας (OPERATION) σημαίνει πως:

1. Η εσωτερική μονάδα δεν έχει προγραμματισμένη κατεύθυνση
2. Επιλέξατε τον τρόπο λειτουργίας στην θέρμανση, ενώ το σύστημα ήταν στον τρόπο λειτουργίας δροσισμού ή αντίστροφα. Επιλέξτε ένα τρόπο λειτουργίας συμβατό με τη λειτουργία του συστήματος.

## ΕΓΚΑΤΑΣΤΑΣΗ

- Προτείνουμε το κλιματιστικό να τοποθετείται από ειδικευμένο τεχνικό και σύμφωνα με τις οδηγίες εγκατάστασης που παρέχονται με το μηχάνημα.



### ΠΡΟΕΙΔΟΠΟΙΗΣΗ

- Μην τοποθετείται αυτό το κλιματιστικό όπου υπάρχουν αναθυμιάσεις υγραερίου ή υπερβολική υγρασία όπως σε θερμοκήπια.
- Μην τοποθετείται αυτό το κλιματιστικό σε μέρη όπου υπάρχουν αντικείμενα που παράγουν υπερβολικά υψηλή θερμότητα.
- Μην τοποθετείτε την εσωτερική μονάδα σε χώρους όπου μπορεί να πεταχτεί νερό (π.χ. πλύντηρι).

## ΗΛΕΚΤΡΟΛΟΓΙΚΕΣ ΑΠΑΙΤΗΣΕΙΣ

- Πριν την εγκατάσταση κάντε έλεγχο αν η τάση της ηλεκτρικής εγκατάστασης στο σπίτι ή στο γραφείο σας είναι η ίδια που αναγράφεται στην πινακίδα του μηχανήματος.
- Όλες οι ηλεκτρικές συνδέσεις πρέπει να είναι σύμφωνα με τους τοπικούς ηλεκτρικούς κανονισμούς. Για λεπτομέρειες απευθυνθείτε στον πωλητή ή σε έναν ηλεκτρολόγο.
- Κάθε μονάδα πρέπει να γειωθεί κανονικά με ένα καλώδιο γείωσης.
- Οι ηλεκτρικές συνδέσεις πρέπει να γίνουν από έναν εξειδικευμένο ηλεκτρολόγο.

GR

## ΟΔΗΓΙΕΣ ΑΣΦΑΛΕΙΑΣ

- Διαβάστε αυτό το φυλλάδιο προσεκτικά πριν χρησιμοποιήσετε το κλιματιστικό. Αν εξακολουθείτε να έχετε δυσκολίες ή προβλήματα αποτανθείτε στον αντιπρόσωπο ή στο εγκεκριμένο κέντρο τεχνικής υποστήριξης.
- Το κλιματιστικό έχει σχεδιαστεί για να σας προσφέρει άνετες συνθήκες δωματίου. Χρησιμοποιήστε το μόνο για τον σκοπό που προορίζεται. Όπως περιγράφεται σε αυτό το εγχειρίδιο οδηγιών.



### ΠΡΟΕΙΔΟΠΟΙΗΣΗ

- Μη χρησιμοποιείτε ή αποθηκεύετε βενζίνη ή άλλα εύλεκτα κοντά στο μηχάνημα. Είναι πολύ επικίνδυνο. Επιπλέον, μην εγκαταστήσετε κάτω από τη μονάδα ηλεκτρικές συσκευές που δεν προστατεύονται με βαθμό προστασίας IPX1 (προστασία από κάθετη πτώση νερού).
- Ο κατασκευαστής δεν φέρει καμία ευθύνη στην περίπτωση κατά την οποία δεν τηρούνται οι κανονισμοί ασφαλείας για την πρόληψη των ατυχημάτων.



### ΠΡΟΣΟΧΗ

- Μην χρησιμοποιείτε ποτέ τον κεντρικό διακόπτη για να ανοίγετε ή να κλείνετε το μηχάνημα: Χρησιμοποιείτε το κουμπί ON/OFF απ το χειριστήριο ή τον διακόπτη πάνω στο μηχάνημα.
- Μην αφήνετε παιδιά να παίζουν με το κλιματιστικό.
- Μην ψύχετε υπερβολικά το χώρο αν υπάρχουν πολύ μικρά παιδιά ή άτομα με ειδικές ανάγκες.
- Αυτό το κλιματιστικό δεν προορίζεται για χρήση από άτομα (συμπεριλαμβανομένων παιδιών) με περιορισμένες σωματικές, αισθητήριες ή διανοητικές ικανότητες ή έλλειψη εμπειρίας και γνώσης, εκτός αν υπάρχει επιτήρηση ή έχουν δοθεί οδηγίες σχετικά με τη χρήση του κλιματιστικού bu από πρόσωπο υπεύθυνο για τους ασφαλεία τους.

## ΧΡΗΣΗ ΤΗΛΕΧΕΙΡΙΣΤΗΡΙΟΥ

### ΤΟΠΟΘΕΤΗΣΗ ΜΠΑΤΑΡΙΩΝ

- Βγάλτε το κάλυμμα που υπάρχει στην πίσω πλευρά του τηλεχειριστηρίου και βεβαιωθείτε ότι οι τέσσερις μικροδιακόπτες είναι ρυθμισμένοι όπως φαίνεται στο σχήμα:

**ΓΙΑ ΛΕΠΤΟΜΕΡΕΙΕΣ, ΔΕΙΤΕ ΣΤΟ ΤΕΛΟΣ ΤΟΥ ΕΓΧΕΙΡΙΔΙΟΥ**

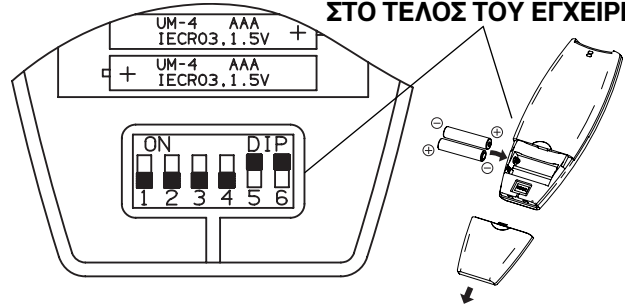

- Βάλτε δύο μπαταρίες του 1,5 V-DC τύπου AAA αλκαλικές. Τηρήστε την πολικότητα σύμφωνα με τις ενδείξεις στο τηλεχειριστήριο. Η ένδειξη της ώρας στην οθόνη αναβοσβήνει. Πατήστε το κουμπί SEL TYPE.
- Η μέση διάρκεια των μπαταριών είναι έξι μήνες εξαρτάται όμως και από τη συχνότητα με την οποία χρησιμοποιείται το τηλεχειριστήριο. Βγάλτε τις μπαταρίες σε περίπτωση που δεν χρησιμοποιείτε το τηλεχειριστήριο για πολύ καιρό (πάνω από ένα μήνα). Αντικαταστήστε τις μπαταρίες όταν η λυχνία μετάδοσης δεδομένων του τηλεχειριστηρίου δεν αναβοσβήνει πλέον ή όταν το κλιματιστικό δεν ανταποκρίνεται στις εντολές του τηλεχειριστηρίου.
- Οι μπαταρίες που βρίσκονται στο τηλεχειριστήριο, περιέχουν υλικά που μολύνουν το περιβάλλον. Όταν χρειαστεί να τις αλλάξετε, πετάξτε τις σε μέρος για την απομάκρυνση τέτοιων υλικών.

### ΣΗΜΕΙΩΣΗ

**ΑΝ ΕΓΚΑΤΑΣΤΑΘΟΥΝ ΣΤΟ ΙΔΙΟ ΔΩΜΑΤΙΟ, ΠΕΡΙΣΣΟΤΕΡΕΣ ΑΠΟ ΜΙΑ ΕΣΩΤΕΡΙΚΕΣ ΜΟΝΑΔΕΣ**

Για περισσότερες λεπτομέρειες δείτε τα ΟΔΗΓΙΕΣ ΤΟΠΟΘΕΤΗΣΗΣ.

### ΕΠΙΛΟΓΕΑΣ ΤΟΥ ΑΙΣΘΗΤΗΡΑ ΘΕΡΜΟΚΡΑΣΙΑΣ

- Σε κανονικές συνθήκες, η θερμοκρασία χώρου καταγράφεται και ελέγχεται από το αισθητήριο θερμοκρασίας που βρίσκεται μέσα στο τηλεχειριστήριο (το εικονίδιο I FEEL εμφανίζεται στην οθόνη).
- Μπορείτε, αν θέλετε, να απενεργοποιήσετε τη θερμοκρασία του τηλεχειριστηρίου, πατώντας το κουμπί I FEEL. Μετά από αυτό, το σχετικό εικονίδιο της οθόνης σβήνει και ενεργοποιείται το αισθητήριο που υπάρχει στο εσωτερικό της μονάδας.

### ΣΗΜΕΙΩΣΗ

Το τηλεχειριστήριο μεταδίδει το σήμα της μετρηθείσας θερμοκρασίας χώρου κάθε φορά που πατάτε κάποιο κουμπί και, αυτόματα, κάθε πέντε λεπτά.

Αν, εξαιτίας κάποιου προβλήματος, η μονάδα δεν δέχεται το σήμα από το τηλεχειριστήριο, το κλιματιστικό χρησιμοποιεί, για τον έλεγχο της θερμοκρασίας χώρου, το αισθητήριο που υπάρχει στο εσωτερικό της μονάδας. Στις περιπτώσεις αυτές, η θερμοκρασία που επικρατεί κοντά στο τηλεχειριστήριο μπορεί να διαφέρει από αυτήν που καταγράφεται στη θέση του κλιματιστικού.

Ελέγξτε αν ο γενικός διακόπτης τροφοδοσίας είναι κλειστός και αν ο επιλογέας λειτουργίας της εσωτερικής μονάδας βρίσκεται στη θέση ON.

### ΠΩΣ ΧΡΗΣΙΜΟΠΟΙΕΙΤΑΙ ΤΟ ΤΗΛΕΧΕΙΡΙΣΤΗΡΙΟ

Κατευθύνετε το τηλεχειριστήριο με την κεφαλή του αναμεταδότη προς τον αποδέκτη που είναι τοποθετημένος στο κλιματιστικό.

# ΤΗΛΕΧΕΙΡΙΣΤΗΡΙΟ

## ΟΘΟΝΗ

Εμφανίζονται οι πληροφορίες όταν το τηλεχειριστήριο είναι αναμμένο..

### Τρόπος λειτουργίας

- Αυτόματη λειτουργία
- Ψύξη
- Θέρμανση
- Αφύγρανση
- Αερισμός

- Νυχτερινό πρόγραμμα
- ΤΑΛΑΝΤΕΥΣΗ FLAP
- πρόγραμμα HIGH POWER

### Ταχύτητα εξαεριστήρα

- Αυτόματη λειτουργία
- Υψηλή ταχύτητα
- Μέση ταχύτητα
- Χαμηλή ταχύτητα

Επισημαίνει ότι το κλιματιστικό λειτουργεί με τον τρόπο I FEEL (αισθητήριο τηλεχειριστηρίου ενεργό)

μενού των λειτουργιών

Επιβεβαίωση μετάδοσης δεδομένων στο κλιματιστικό

MONTEAA Inverter

Ρολόι ώρες/λεπτά

θερμοκρασία περιβάλλοντος

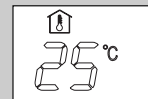

θερμοκρασία που επιλεχθηκε για 5 λεπτά

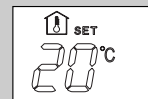

## ΜΠΟΥΤΟΝ ΤΡΟΠΟΥ ΛΕΙΤΟΥΡΓΙΑΣ

Πατήστε αυτό το μπουτόν για να μεταβάλλετε τη λειτουργία του κλιματιστικού.

(Ψύξη)

Το κλιματιστικό ψύχει τον αέρα χαμηλώνοντας την θερμοκρασία του περιβάλλοντος.

(αφύγρανση)

Το κλιματιστικό μειώνει την υγρασία του περιβάλλοντος.

(αυτόματη λειτουργία)

Όταν επιλέξετε αυτή τη θέση "αυτόματη λειτουργία" ο μικροεπεξεργαστής επιλέγει αυτόματα μεταξύ ψύξης και θέρμανσης με βάση την διαφορά θερμοκρασίας μεταξύ θερμοκρασίας περιβάλλοντος και καταγραφείσας θερμοκρασίας στο τηλεχειριστήριο.

(ventilazione)

Η μονάδα δουλεύει μόνο σαν ανεμιστήρας.

## ΑΙΣΘΗΤΗΡΑΣ

Στο εσωτερικό του τηλεχειριστηρίου, ένας αισθητήρας θερμοκρασίας σημειώνει τη θερμοκρασία του περιβάλλοντος

## ΑΝΑΜΕΤΑΔΟΤΗΣ

Όταν πατιούνται τα πλήκτρα του τηλεχειριστηρίου, το σύμβολο παρουσιάζεται στην οθόνη και μεταδίδει τις αλλαγές ρύθμισης στον αποδέκτη του κλιματιστικού.

## ΜΠΟΥΤΟΝ ΤΡΟΠΟΥ ΛΕΙΤΟΥΡΓΙΑΣ

Πατήστε αυτό το μπουτόν για να μεταβάλλετε τη λειτουργία του κλιματιστικού.

(Θέρμανση)

Το κλιματιστικό θερμαίνει το περιβάλλον.

**Σταθερά αναμμένο το σύμβολο:** ο ανεμιστήρας σταματά όταν επιτευχθεί η επιθυμητή θερμοκρασία.

**Αναοσθίνει το σύμβολο (ΛΕΙΤΟΥΡΓΙΑ ΘΕΡΜΑΝΣΗΣ ΜΕ ΑΝΑΚΥΚΛΟΦΟΡΙΑ ΤΟΥ ΑΕΡΑ):** ο ανεμιστήρας συνεχίζει να λειτουργεί ακόμη και μετά την επίτευξη της επιθυμητής θερμοκρασίας.

(αυτόματη λειτουργία)

Όταν επιλέξετε αυτή τη θέση "αυτόματη λειτουργία" ο μικροεπεξεργαστής επιλέγει αυτόματα μεταξύ ψύξης και θέρμανσης με βάση την διαφορά θερμοκρασίας μεταξύ θερμοκρασίας περιβάλλοντος και καταγραφείσας θερμοκρασίας στο τηλεχειριστήριο.

## ΜΠΟΥΤΟΝ ΕΠΙΛΟΓΗΣ ΘΕΡΜΟΚΡΑΣΙΑΣ

- (περισσότερο κρύο)

Πατήστε αυτό το μπουτόν για να χαμηλώσετε την επιλεγμένη θερμοκρασία.

+ (περισσότερη ζέση)

Πατήστε αυτό το μπουτόν για να ανεβάσετε την επιλεγμένη θερμοκρασία.

## ΜΠΟΥΤΟΝ FAN (ταχύτητα εξαεριστήρα)

Η ταχύτητα του εξαεριστήρα επιλέγεται αυτόματα από τον μικροεπεξεργαστή.

Υψηλή ταχύτητα ανεμιστήρα.

Μέση ταχύτητα ανεμιστήρα.

Χαμηλή ταχύτητα ανεμιστήρα.

## ΜΠΟΥΤΟΝ NIGHT/ECO

Πατήστε αυτό το μπουτόν για να επιλέξετε τη λειτουργία NIGHT/ECO.

## ΜΠΟΥΤΟΝ "HIGH POWER"

Πατήστε αυτό το μπουτόν για να επιλέξετε τη λειτουργία HIGH POWER.

## ΠΛΗΚΤΡΑ ΡΥΘΜΙΣΗΣ ΡΟΛΟΙΟΥ ΚΑΙ ΡΥΘΜΙΣΗ ΤΗΣ ΩΡΑΣ ΣΤΟ TIMER

Πατήστε το πλήκτρο αυτό για την επιλογή των ακόλουθων λειτουργιών:

- Ρύθμιση της ώρας
- Ρύθμιση του timer ON/OFF

Για περισσότερες λεπτομέρειες δείτε τα κεφάλαια "ΠΩΣ ΡΥΘΜΙΖΕΤΑΙ ΤΟ ΡΟΛΟΙ" και "ΡΥΘΜΙΖΕΤΑΙ ΤΟΥ ΤΙΜΕΡ".

## ΜΠΟΥΤΟΝ ΡΥΘΜΙΣΗ ΩΡΕΣ ΚΑΙ ΛΕΠΤΑ

Πατώντας τα πλήκτρα SET H ή SET M ενεργοποιείται η ρύθμιση της ώρας και του timer. Για περισσότερες λεπτομέρειες δείτε τα κεφάλαια "ΠΩΣ ΡΥΘΜΙΖΕΤΑΙ ΤΟ ΡΟΛΟΙ" και "ΡΥΘΜΙΖΕΤΑΙ ΤΟΥ ΤΙΜΕΡ".

## Μπουτόν ON/OFF (αναμμένο/σβησμένο)

Το μπουτόν αυτό χρησιμεύει για να τεθεί σε λειτουργία ή να σταματήσει το κλιματιστικό.

## ΜΠΟΥΤΟΝ FLAP

Πατήστε αυτό το μπουτόν για να επιλέξετε τη λειτουργία.

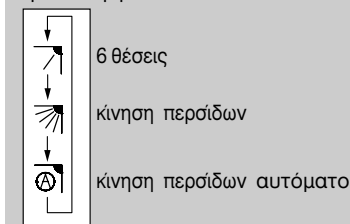

## ΕΠΙΛΟΓΕΑΣ ΑΙΣΘΗΤΗΡΑ IFEEL/IFEEL C

Πατήστε το κουμπί I FEEL για να αλλάξετε την επιλογή του νργού αισθητηρίου θερμοκρασίας (από τηλεχειριστήριο σε κλιματιστικό και αντίστροφα).

## ΜΠΟΥΤΟΝ MENU

Πατήστε αυτό το μπουτόν για να εισέλθετε στο μενού των λειτουργιών.

## ΜΠΟΥΤΟΝ ΕΠΙΛΟΓΗ TIMER

Πατώντας το πλήκτρο TIMER στην οθόνη ενεργοποιείται η διαδικασία για την ρύθμιση ON/OFF του timer. Για περισσότερες λεπτομέρειες δείτε τα κεφάλαια "ΡΥΘΜΙΖΕΤΑΙ ΤΟΥ ΤΙΜΕΡ".

GR





## ΡΥΘΜΙΣΗ ΩΡΟΛΟΓΙΟΥ

1. Πατήστε το μπουτόν ST φορές.  
Ο δείκτης ώρας αναβοσβήνει.
2. Πατήστε το μπουτόν H timerset έως ότου φθάσετε στην επιθυμητή ώρα.  
Το ίδιο με μπουτόν M για τα λεπτά.  
Η ώρα θα πάψει να αναβοσβήνει μετά από 10 δευτερόλεπτα.

## ΨΥΞΗ

### ΣΗΜΕΙΩΣΗ

Επαληθεύστε αν η μονάδα είναι συνδεδεμένη στο ρεύμα και αν η φωτεινή ένδειξη STANDBY είναι αναμμένη.

1. Πατήστε το μπουτόν  μέχρι που στην οθόνη να εμφανιστεί το σύμβολο ΨΥΞΗ .
2. Πατήστε τα μπουτόν +/- για να καταγράψετε την επιθυμητή θερμοκρασία (ο τομέας ρύθμισης είναι μεταξύ 32 °C μέγιστο και 10 °C ελάχιστο).

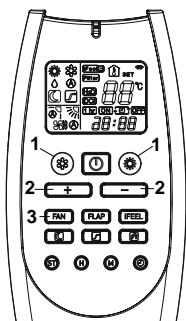

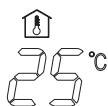

ΣΤΗΝ ΟΘΟΝΗ ΘΑ ΕΜΦΑΝΙΣΤΕΙ Η ΕΠΙΛΕΓΜΕΝΗ ΘΕΡΜΟΚΡΑΣΙΑ



ΔΕΥΤΕΡΟΛΕΠΤΑ ΜΕΤΑ ΤΗ ΡΥΘΜΙΣΗ ΤΗΣ ΕΠΙΘΥΜΗΤΗΣ ΘΕΡΜΟΚΡΑΣΙΑΣ ΣΤΗΝ ΟΘΟΝΗ ΘΑ ΕΜΦΑΝΙΣΤΕΙ Ή ΑΝΑ Η ΘΕΡΜΟΚΡΑΣΙΑ ΠΕΡΙΒΑΛΛΟΝΤΟΣ.

3. Πατήστε το μπουτόν FAN για να επαναρυθμίσετε την ταχύτητα του εξαεριστήρα.

## ΘΕΡΜΑΝΣΗ

1. Πατήστε το μπουτόν  (τρόπος λειτουργίας) μέχρι που στην οθόνη να εμφανιστεί το σύμβολο ΨΥΞΗ .
2. Πατήστε τα μπουτόν +/- για να καταγράψετε την επιθυμητή θερμοκρασία (ο τομέας ρύθμισης είναι μεταξύ 32 °C μέγιστο και 10 °C ελάχιστο).

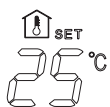

ΣΤΗΝ ΟΘΟΝΗ ΘΑ ΕΜΦΑΝΙΣΤΕΙ Η ΕΠΙΛΕΓΜΕΝΗ ΘΕΡΜΟΚΡΑΣΙΑ



ΔΕΥΤΕΡΟΛΕΠΤΑ ΜΕΤΑ ΤΗ ΡΥΘΜΙΣΗ ΤΗΣ ΕΠΙΘΥΜΗΤΗΣ ΘΕΡΜΟΚΡΑΣΙΑΣ ΣΤΗΝ ΟΘΟΝΗ ΘΑ ΕΜΦΑΝΙΣΤΕΙ Ή ΑΝΑ Η ΘΕΡΜΟΚΡΑΣΙΑ ΠΕΡΙΒΑΛΛΟΝΤΟΣ.



3. Πατήστε το μπουτόν FAN για να επαναρυθμίσετε την ταχύτητα του εξαεριστήρα.

### ΣΗΜΕΙΩΣΗ

Μετά την ενεργοποίηση της λειτουργίας θέρμανσης ο ανεμιστήρας της εσωτερικής μονάδας θα παραμείνει σταματημένος. Αυτό γίνεται διότι υπάρχει η προστασία "Πρόληψη ρεύματος ψυχρού αέρα" με βάση την οποία θα ενεργοποιηθεί η λειτουργία του ανεμιστήρα μόνο όταν ο εναλλακτής θερμότητας της εσωτερικής μονάδας θα είναι αρκετά ζεστός.

Γενικά, ο ανεμιστήρας σταματάει όταν επιτευχθεί η επιθυμητή θερμοκρασία (όταν τελειώσετε έχετε επιλέξει το σύμβολο της ΘΕΡΜΑΝΣΗ να είναι σταθερά αναμμένο .

## ΛΕΙΤΟΥΡΓΙΑ ΘΕΡΜΑΝΣΗΣ ΜΕ ΑΝΑΚΥΚΛΟΦΟΡΙΑ ΤΟΥ ΑΕΡΑ

Εάν θέλετε ο ανεμιστήρας να λειτουργεί, ακόμη και μετά την επίτευξη της επιθυμητής θερμοκρασίας, προκειμένου να χρησιμοποιήσετε τη θέρμανση, η οποία προέρχεται από μια κοντινή πηγή θερμότητας, (π.χ. τζάκι εγκατεστημένο κάτω από το κλιματιστικό), πιέστε τον επιλογέα  έως ότου το σύμβολο της ΘΕΡΜΑΝΣΗ  να αναβοσβήνει.

## ΑΠΟΨΥΞΗ ΤΟΥ ΕΝΑΛΛΑΚΤΗ ΘΕΡΜΟΤΗΤΑΣ ΕΞΩΤΕΡΙΚΗ ΜΟΝΑΔΑ





Όταν η εξωτερική θερμοκρασία πέφτει κάτω από το μηδέν στην εξωτερική μπαταρία σχηματίζεται πάγος που μειώνει την ικανότητα θέρμανσης. Όταν συμβαίνει αυτό, ενεργοποιείται μια κατάλληλη προστασία που επιτρέπει την απόψυξη του εναλλάκτη. Υπό αυτές τις λειτουργικές συνθήκες σταματάει ο ανεμιστήρας της εσωτερικής μονάδας.

Η λειτουργία θέρμανσης επανέρχεται μετά από λίγα λεπτά σε σχέση με την θερμοκρασία του περιβάλλοντος και την εξωτερική.

## ΛΕΙΤΟΥΡΓΙΑ ΚΑΙ ΑΠΟΔΟΣΗ ΕΝΟΣ ΣΥΣΤΗΜΑΤΟΣ ΜΕ ΘΕΡΜΟΑΝΤΛΙΑ

Ένα κλιματιστικό στην έκδοση με θερμοαντλία θερμαίνει το περιβάλλον αποσώντας τη θερμότητα του εξωτερικού αέρα. Κατά συνέπεια η απόδοση (αποτελεσματικότητα) του συστήματος μειώνεται όταν η εξωτερική θερμοκρασία πέφτει κάτω από το μηδέν. Αν το κλιματιστικό δεν κατορθώνει να διατηρήσει μια ικανοποιητική θερμοκρασία η θέρμανση θα πρέπει να ολοκληρωθεί με μια άλλη συσκευή.

### ΑΥΤΟΜΑΤΗ ΛΕΙΤΟΥΡΓΙΑ

1. Πατήστε το μπουτόν  ή  μέχρι που στην οθόνη να εμφανιστεί το σύμβολο AUTOMATICO  (θα εμφανιστεί επίσης και το σύμβολο  ή .
3. Πατήστε τα μπουτόν +/- για να καταγράψετε την επιθυμητή θερμοκρασία (ο τομέας ρύθμισης είναι μεταξύ 32 °C μέγιστο και 10 °C ελάχιστο).



ΣΤΗΝ ΟΘΟΝΗ ΘΑ ΕΜΦΑΝΙΣΤΕΙ Η ΕΠΙΛΕΓΜΕΝΗ ΘΕΡΜΟΚΡΑΣΙΑ



ΔΕΥΤΕΡΟΛΕΠΤΑ ΜΕΤΑ ΤΗ ΡΥΘΜΙΣΗ ΤΗΣ ΕΠΙΘΥΜΗΤΗΣ ΘΕΡΜΟΚΡΑΣΙΑΣ ΣΤΗΝ ΟΘΟΝΗ ΘΑ ΕΜΦΑΝΙΣΤΕΙ Ή ΑΝΑ Η ΘΕΡΜΟΚΡΑΣΙΑ ΠΕΡΙΒΑΛΛΟΝΤΟΣ.

3. Πατήστε το μπουτόν FAN για να επαναρυθμίσετε την ταχύτητα του εξαεριστήρα.

Κατά την διάρκεια λειτουργίας στο Αυτόματο, η θερμοκρασία που καθορίζεται είναι η αισθητή και συνεπώς το σύστημα τη ρυθμίζει αυτόματα, λαμβάνοντας υπόψη τη θερμοκρασία του αέρα και τη σχετική υγρασία.

Το κλιματιστικό θα λειτουργήσει αυτόματα περνώντας από τη λειτουργία θέρμανσης στην ψύξη (ή αντίθετα) έτσι ώστε να διατηρήσει την κατεγραμμένη θερμοκρασία.

## ΛΕΙΤΟΥΡΓΙΑ ΜΕΤΟ ΤΗΛΕΧΕΙΡΙΣΤΗΡΙΟ

Παράδειγμα σχήμα λειτουργίας στη θέση  με τη θερμοκρασία περιβάλλοντος ρυθμισμένη στους **23 βαθμούς**.

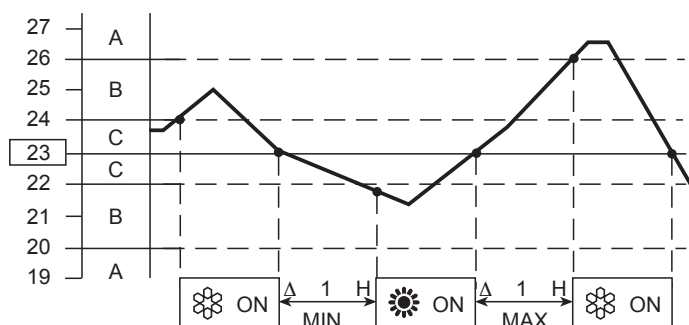

### ΣΗΜΕΙΩΣΗ

Το κλιματιστικό αλλάζει τρόπο λειτουργίας (από ζεστό σε χύσο αέρα ή και αντίστροφα) όταν παρουσιάζεται μία από τις παρακάτω περιπτώσεις:



- **ΖΩΝΗ Α:** Αλλάζει αν η θερμοκρασία διαφοροποιείται κατά τουλάχιστον 3° C από εκείνη που έχει ρυθμιστεί στο τηλεχειριστήριο.
- **ΖΩΝΗ Β:** Αλλάζει αν η θερμοκρασία διαφοροποιείται κατά τουλάχιστον 1° C ώρα από το σταμάτημα του συμπιεστή.
- **ΖΩΝΗ C:** Δεν αλλάζει ποτε αν η θερμοκρασία δεν διαφοροποιηθεί περισσότερο από 1° C από εκείνη που έχει ρυθμιστεί στο τηλεχειριστήριο.

## ΑΥΤΟΜΑΤΗ ΛΕΙΤΟΥΡΓΙΑ ΣΕ ΔΙΑΜΟΡΦΩΣΗ MULTISPLIT

Όταν το σύστημα κλιματισμού βρίσκεται υπό διαμόρφωση multisplit και υφίστανται περισσότερες από μια εσωτερικές μονάδες συνδεδεμένες, ο τρόπος αυτόματης λειτουργίας ακολουθεί τις ακόλουθες διαδικασίες:

- η πρώτη μονάδα που ενεργοποιεί το σύστημα αποφασίζει και τον τρόπο λειτουργίας (ψύξη ή θέρμανση) για όλες τις άλλες που θα ενεργοποιηθούν στην συνέχεια μετά την πρώτη;
- όταν το σύστημα εκκινηθεί σε ψύξη και μια μονάδα ενεργοποιείται σε θέρμανση, σε εκείνη την μονάδα θα σηματοδοτηθεί ένα σφάλμα για λανθασμένο τρόπο λειτουργίας. Η ίδια μονάδα εκκινείται σε "αυτόματη" λειτουργία και η επιθυμητή θερμοκρασία είναι μικρότερη από εκείνη που ανιχνεύεται στο περιβάλλον, η μονάδα θα εργαστεί για την ψύξη όπως και στο υπόλοιπο σύστημα. Αν αντίθετα η επιθυμητή θερμοκρασία είναι μεγαλύτερη από την ανιχνευόμενη στο περιβάλλον, η μονάδα θα λειτουργήσει ως ανεμιστήρας;
- όταν το σύστημα εκκινηθεί σε θέρμανση και μια μονάδα ενεργοποιείται σε ψύξη, σε εκείνη την μονάδα θα σηματοδοτηθεί ένα σφάλμα για λανθασμένο τρόπο λειτουργίας. Αν η ίδια μονάδα εκκινείται σε "αυτόματη" λειτουργία και η επιθυμητή θερμοκρασία είναι μεγαλύτερη από την ανιχνευόμενη στο περιβάλλον, η μονάδα θα λειτουργήσει σε θέρμανση όπως και το υπόλοιπο σύστημα. Αν αντίθετα η επιθυμητή θερμοκρασία είναι μικρότερη από εκείνη που ανιχνεύεται στο περιβάλλον, η μονάδα θα εργαστεί ως ανεμιστήρας.

## ΑΦΥΓΡΑΝΣΗ

1. Πατήστε το μπουτόν  μέχρι να εμφανιστεί στην οθόνη το σύμβολο ΑΦΥΓΡΑΝΣΗ .
2. Πατήστε τα μπουτόν +/- για να καταγράψετε την επιθυμητή θερμοκρασία (ο τομέας ρύθμισης είναι μεταξύ 32 °C μέγιστο και 10 °C ελάχιστο).



ΣΤΗΝ ΟΘΟΝΗ ΘΑ ΕΜΦΑΝΙΣΤΕΙ  
Η ΕΠΙΛΕΓΜΕΝΗ ΘΕΡΜΟΚΡΑΣΙΑ

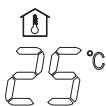



ΔΕΥΤΕΡΟΛΕΠΤΑ ΜΕΤΑ ΤΗ  
ΡΥΘΜΙΣΗ ΤΗΣ ΕΠΙΘΥΜΗΤΗΣ  
ΘΕΡΜΟΚΡΑΣΙΑΣ ΣΤΗΝ ΟΘΟΝΗ ΘΑ  
ΕΜΦΑΝΙΣΤΕΙ =ΑΝΑ Η  
ΘΕΡΜΟΚΡΑΣΙΑ ΠΕΡΙΒΑΛΛΟΝΤΟΣ.

## ΣΗΜΕΙΩΣΗ

- Χρησιμοποιήστε τη λειτουργία αφύγρανσης όταν θέλετε να μειώσετε την υγρασία του περιβάλλοντος.
- Η λειτουργία Αφύγρανσης ρυθμίζεται από την διαφορά μεταξύ της επιλεγμένης θερμοκρασίας και της θερμοκρασίας του αέρα, καθώς και από την τιμή της σχετικής υγρασίας που ανιχνεύει το αισθητήριο.
- Κατά τη λειτουργία αφύγρανσης η ταχύτητα του εσωτερικού ανεμιστήρα ρυθμίζεται αυτόματα για να αποφεύγεται η υπερβολική ψύξη (  ).
- Η λειτουργία αφύγρανσης δεν μπορεί να ενεργοποιηθεί όταν η εσωτερική θερμοκρασία είναι κάτω από 10 °C.

## ΜΟΝΟ ΑΝΕΜΙΣΤΗΡΑΣ

Όταν θέλετε μόνο κυκλοφορία αέρος, Πατήστε το μπουτόν  μέχρι να εμφανιστεί στην οθόνη το σύμβολο ΜΟΝΟ ΑΝΕΜΙΣΤΗΡΑΣ .

## ΕΠΙΛΟΓΗ ΤΑΧΥΤΗΤΑΣ ΕΞΑΕΡΙΣΤΗΡΑ

### ΑΥΤΟΜΑΤΗ ΛΕΙΤΟΥΡΓΙΑ

Με το μπουτόν FAN πηγαίνετε στη θέση . Ο μικροεπεξεργαστής θα ελέγξει αυτόματα την ταχύτητα του εξαεριστήρα. Όταν το κλιματιστικό αρχίσει να λειτουργεί, σε θέρμανση ή ψύξη, η ταχύτητα του ανεμιστήρα ποικίλλει ανάλογα με το θερμικό φορτίο του χώρου.

### ΧΕΙΡΟΚΙΝΗΤΗ ΡΥΘΜΙΣΗ

Για να ρυθμίσετε με χειροκίνητο τρόπο τον εξαεριστήρα πατήστε το μπουτόν FAN επιλέγοντας την επιθυμητή ταχύτητα.



Υψηλή ταχύτητα







Μέση ταχύτητα



Χαμηλή ταχύτητα

## ΝΥΧΤΕΡΙΝΟ ΠΡΟΓΡΑΜΜΑ

- Το νυχτερινό πρόγραμμα χρησιμεύει για την εξοικονόμηση ηλεκτρικής ενέργειας.
1. Πατήστε το μπουτόν  ή  για να προδιατάξετε το κλιματιστικό στην ψύξη, αφύγρανση ή θέρμανση.
  2. Πατήστε το μπουτόν .
  3. Το σύμβολο  εμφανίζεται στην οθόνη. Για να βγείτε από το πρόγραμμα πατήστε εκ νέου το μπουτόν NIGHT.

### Τι είναι το πρόγραμμα νυχτερινής λειτουργίας?

Όταν επιλέγεται το νυκτερινό πρόγραμμα το κλιματιστικό τροποποιεί αυτόματα τη ρυθμισμένη θερμοκρασία, αφού περάσουν 60 λεπτά από την επιλογή.

Έτσι εξοικονομείται ενέργεια, χωρίς να μειώνεται η άνεση του χώρου.



ΤΡΟΠΟΣ ΛΕΙΤΟΥΡΓΙΑΣ	ΜΕΤΑΒΟΛΗ ΕΠΙΛΕΧΘΕΙΣΑΣ ΘΕΡΜΟΚΡΑΣΙΑΣ
Θέρμανση	Μείωση κατά 2 °C
Ψύξη και αφύγρανση	Αύξηση κατά 1 °C

## ΣΗΜΕΙΩΣΗ

Κατά την διάρκεια του νυκτερινού προγράμματος ο εσωτερικός ανεμιστήρας μειώνει αυτόματα την ταχύτητα, βελτιώνοντας την αθόρυβη λειτουργία.

## HIGH POWER ΠΡΟΓΡΑΜΜΑ

Όταν είναι ενεργή αυτή η επιλογή, η ταχύτητα του εσωτερικού ανεμιστήρα ρυθμίζεται αυτόματα και το κλιματιστικό λειτουργεί στη μέγιστη ισχύ στην επιλεγμένη λειτουργία (ψύξη ή θέρμανση).

1. Πατήστε το μπουτόν .
2. Το σύμβολο  εμφανίζεται στην οθόνη. Για να βγείτε από το πρόγραμμα πατήστε εκ νέου το μπουτόν.

## ΣΗΜΕΙΩΣΗ

Κατά τη λειτουργία υψηλής ισχύος η θερμοκρασία του χώρου μπορεί να μη συμπίπτει με τη ρυθμισμένη θερμοκρασία.

## ΡΥΘΜΙΣΗ ΧΡΟΝΟΔΙΑΚΟΠΤΗ

### A) ΡΥΘΜΙΣΗ ΩΡΑΣ ΕΝΑΡΞΗΣ (ON)

1. Πατήστε το μπουτόν ST μία φορά. Αναβοσβήνει το σήμα ON και η ένδειξη ώρας.
2. Πατήστε το κουμπί H έως ότου να εμφανιστεί στην οθόνη η επιθυμητή ώρα. Πατήστε το κουμπί M έως ότου εμφανιστούν τα επιθυμητά λεπτά. Η ένδειξη στην οθόνη θα δείξει την ώρα μετά από 10 δευτερόλεπτα.
3. Πατήστε το μπουτόν ON/OFF ώστε να ξεκινήσει η μονάδα.
4. Πατήστε το μπουτόν  για να ρυθμίσετε τον χρονοδιακόπτη στη λειτουργία "ON TIME" (έναρξη λειτουργίας).

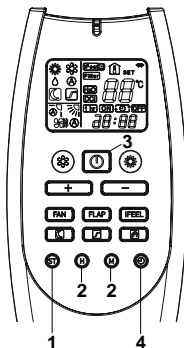
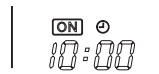

### B) ΡΥΘΜΙΣΗ ΩΡΑΣ ΠΑΥΣΗΣ ΛΕΙΤΟΥΡΓΙΑΣ (OFF)

1. Πατήστε το μπουτόν ST δύο φορές. Το σήμα OFF και οι ενδείξεις ώρας αναβοσβήνουν.
2. Πατήστε το μπουτόν H για να ρυθμίσετε την ώρα και το μπουτόν M για τα λεπτά. Μετά από 10 δευτερόλεπτα θα εμφανισθεί στην οθόνη η παρούσα ώρα.
3. Πατήστε το μπουτόν ON/OFF ώστε να λειτουργήσει η μονάδα.
4. Πατήστε το μπουτόν  μέχρι να επιλέξετε την θέση "OFF TIME" (σταμάτημα).

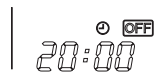

### C) ΡΥΘΜΙΣΗ ΤΟΥ ΗΜΕΡΗΣΙΟΥ ΠΡΟΓΡΑΜΜΑΤΟΣ ΑΝΑΜΜΕΝΟ / ΣΒΗΣΜΕΝΟ (Ή ΑΝΤΙΣΤΡΟΦΑ)

1. Ρυθμίστε τον χρονοδιακόπτη με τον τρόπο που αναφέρεται στις παραγράφους "Α" και "Β".
2. Πατήστε το πλήκτρο ON/OFF για να θέσετε σε λειτουργία το κλιματιστικό.
3. Πατήστε 3 φορές το πλήκτρο  για να ρυθμίσετε το πρόγραμμα του χρονοδιακόπτη αναμμένο/σβησμένο ή αντίθετα.





### ΣΗΜΕΙΩΣΗ

Μετά τη ρύθμιση του χρονοδιακόπτη, για να ελέγξετε το ωράριο αναμμένο/σβησμένο (ON/OFF) που ρυθμίσατε πατήστε το πλήκτρο ST.

## ΡΥΘΜΙΣΗ ΤΟΥ ΧΡΟΝΟΔΙΑΚΟΠΤΗ 1 ΩΡΑ

Η λειτουργία αυτή επιτρέπει στο κλιματιστικό να λειτουργήσει για 1 ώρα με τις συνθήκες που έχουν καταγραφεί ανεξάρτητα αν είναι σβησμένο ή αναμμένο.

ΡΥΘΜΙΣΗ ΤΟΥ TIMER.

- Πατήστε τέσσερις φορές το κουμπί . Στη οθόνη εμφανίζεται το σύμβολο  10:20

Σβήσιμο του TIMER 1 ΩΡΑ.

- Πατήστε το μπουτόν ON/OFF για να σβήσετε το κλιματιστικό.
- Περιμένετε μέχρι να σβήσει η εσωτερική μονάδα.
- Πατήστε ξανά το μπουτόν ON/OFF για να ξαναάψετε το κλιματιστικό.

## ΡΥΘΜΙΣΗ ΤΟΥ HOLIDAY TIMER

Η λειτουργία Holiday Timer επιτρέπει την ενεργοποίηση της εσωτερικής μονάδας (είτε σαν μονάδα ενός συστήματος monosplit ή μια εκ των μονάδων ενός συστήματος multisplit), με μια προγραμματιζόμενη καθυστέρηση μέχρι 99 ημέρες σε σχέση με τις λειτουργίες του ημερήσιου Timer, On Timer, Off Timer (όχι έγκυρο για TIMER 1 ΩΡΑΣ) του οποίου η περιγραφή δόθηκε σε αυτό το εγχειρίδιο.

Με αυτή την λειτουργία μπορεί να επαναπρογραμματιστεί μια επανέναυση του κλιματιστικού μετά από ένα Σαββατοκύριακο, διακοπές μιας ή περισσότερων εβδομάδων κλπ...

Για την ενεργοποίηση της λειτουργίας θα πρέπει να ακολουθηθούν με την σειρά τα ακόλουθα βήματα:

1. Κρατήστε πατημένο το πλήκτρο "ΕΠΙΛΟΓΗ TIMER" του τηλεχειριστηρίου (εικόνα του ρολογιού) για περισσότερα από 6~7 δευτερόλεπτα. Με αυτό τον τρόπο εισέρχεστε στο μενού επιλογής του αριθμού των ημερών καθυστέρησης.
2. Επιλογή του επιθυμητού timer (Daily Timer, On Timer, Off Timer) πατώντας στο πλήκτρο "ΕΠΙΛΟΓΗ TIMER".
3. Ρύθμιση με το πλήκτρο "+" του αριθμού των ημερών επιθυμητής καθυστέρησης.
4. Κρατήστε πατημένο και πάλι το πλήκτρο "ΕΠΙΛΟΓΗ TIMER" για περισσότερο από 6~7 δευτερόλεπτα. Επιστρέφεται με αυτό τον τρόπο στο κανονικό μενού τηλεχειριστηρίου.

Σε αυτό το σημείο η εικόνα του επιθυμητού timer θα αρχίσει να αναβοσβήνει και ο αντίστοιχος timer θα ενεργοποιηθεί μόνο μετά τις καθορισμένες ημέρες καθυστέρησης.

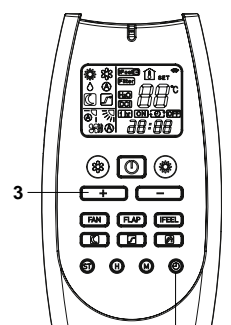

1 - 2 - 4



## ΡΥΘΜΙΣΗ ΤΗΣ ΡΟΗΣ ΚΑΙ ΚΑΤΕΥΘΥΝΣΗΣ ΤΟΥ ΑΕΡΑ

Αυτό το κλιματιστικό έχει 4 ΠΤΕΡΥΓΙΟ.

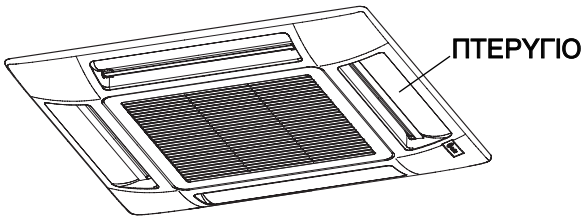

### ΣΩΣΤΗ ΘΕΣΗ ΤΩΝ ΔΙΑΦΡΑΓΜΑΤΩΝ

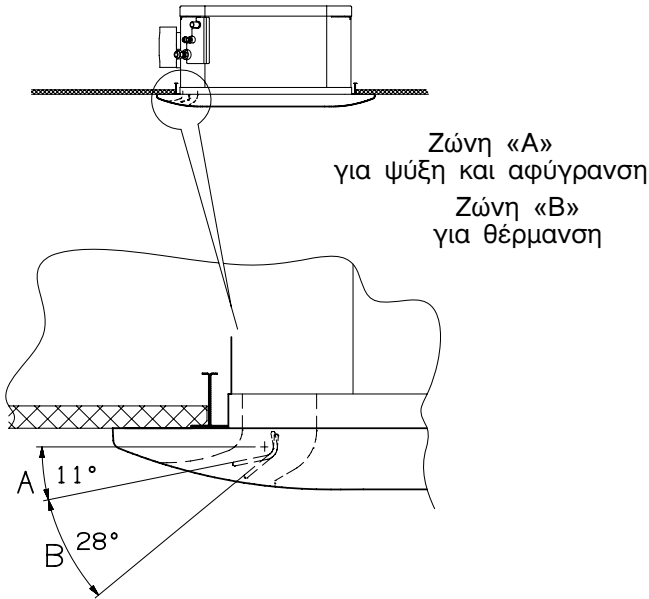

ΚΑΘΕΤΑ (με τηλεχειριστήριο για)

ΜΠΟΥΤΟΝ FLAP

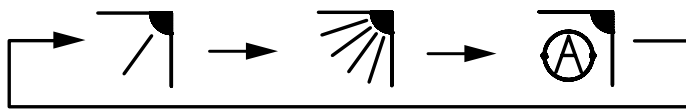

6 θέσεις

ΤΑΛΑΝΤΕΥΣΗ  
FLAP

αυτόματα

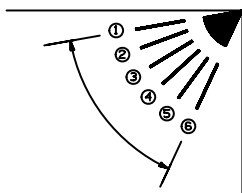

FLAP	MODE

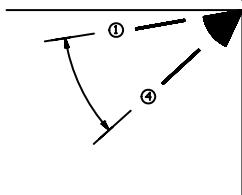

FLAP	MODE

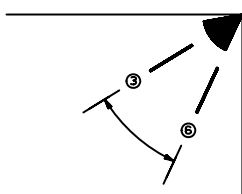

FLAP	MODE

## ΣΗΜΕΙΩΣΗ

- Το όργανο παρέκκλισης του αέρα κλείνει αυτόματα όταν σβήνει το σύστημα.
- Όταν το σύστημα τίθεται σε λειτουργία στην θέρμανση, ο ανεμιστήρας σταματάει και ο εκτροπέας είναι στην θέση 4 (αν είναι ρυθμισμένος για αυτόματη αιώρηση) μέχρις ότου αρχίσει να θερμαίνεται ο αέρας που φυσάει το σύστημα. Όταν ζεσταθεί ο αέρας, η θέση του οργάνου παρέκκλισης του αέρα και η ταχύτητα του ανεμιστήρα αλλάζουν σύμφωνα με τις ρυθμίσεις του τηλεχειριστηρίου.



ΠΡΟΣΟΧΗ

Μη μετακινείτε τα διαφράγματα με το χέρι κατά τη διάρκεια λειτουργίας



ΠΡΟΣΟΧΗ

- Χρησιμοποιείτε το πλήκτρο FLAP στο τηλεχειριστήριο για να ρυθμίσετε τη θέση του οργάνου παρέκκλισης του αέρα. Αν μετακινήσετε το όργανο παρέκκλισης του αέρα με το χέρι, τότε η θέση του σύμφωνα με το τηλεχειριστήριο και η ραγματική του θέση ίσως να μην αντιστοιχούν. Αν μπει κάτι τέτοιο, σβήστε το σύστημα, περιμένετε να κλείσει το όργανο παρέκκλισης του αέρα και ξαναάψτε το κλιματιστικό. Τώρα η θέση του είναι πάλι σωστή.
- Μην ρυθμίζετε το όργανο παρέκκλισης του αέρα προς τα κάτω όταν πρόκειται για ψύξη. Η συμπύκνωση της υγρασίας που μπορεί να σχηματιστεί στην έξοδο του αέρα μπορεί να αρχίζει να στάζει κάτω.

GR

## ΛΕΙΤΟΥΡΓΙΑ ΧΩΡΙΣ ΤΟ ΤΗΛΕΧΕΙΡΙΣΤΗΡΙΟ

Σε περίπτωση απώλειας ή άλλου προβλήματος του χειριστηρίου ακολουθήστε τις εξής ενέργειες:

### 1. ΚΛΙΜΑΤΙΣΤΙΚΟ ΣΤΑΜΑΤΗΜΕΝΟ.

Αν θέλετε να θέσετε σε κίνηση το κλιματιστικό πατήστε το Επιλογέας λειτουργίας με ένα στυλό για να επιλέξετε την λειτουργία που επιθυμείτε (COOL ή HEAT).

## ΣΗΜΕΙΩΣΗ

Το κλιματιστικό θα λειτουργήσει με την ΥΨΗΛΗ ταχύτητα του ανεμιστήρα.

Η ρύθμιση της θερμοκρασίας είναι 25 °C για την ψύξη και 21 °C για την θέρμανση.

### 2. ΚΛΙΜΑΤΙΣΤΙΚΟ ΣΕ ΛΕΙΤΟΥΡΓΙΑ.

Αν θέλετε να σταματήσετε το κλιματιστικό πατήστε το πλήκτρο MODE με ένα στυλό μέχρι που να σβήσει η φωτεινή ένδειξη OPERATION.

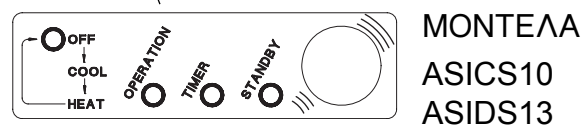
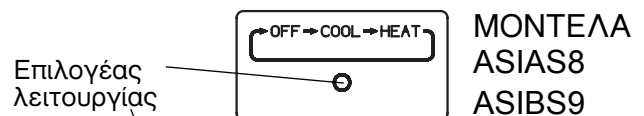

## ΣΗΜΕΙΩΣΗ

Σε περίπτωση διακοπής ρεύματος η μονάδα θα σταματήσει. Όταν επανέλθει το ρεύμα η μονάδα θα ξεκινήσει μετά από 3 λεπτά.

## ΚΑΘΑΡΙΣΜΟΣ ΚΑΙ ΦΡΟΝΤΙΔΑ ΤΗΣ ΜΟΝΑΔΑΣ



### ΠΡΟΕΙΔΟΠΟΙΗΣΗ

- Διακόψτε τη λειτουργία του μηχανήματος και κλείστε την παροχή ρεύματος πριν καθαρίσετε.
- Μην ρίχνετε νερό στην εσωτερική μονάδα για να καθαρίσετε γιατί υπάρχει κίνδυνος ηλεκτροπληξίας.

### ΜΑΣΚΑ ΚΑΙ ΓΡΙΛΙΑ (ΕΣΩΤΕΡΙΚΗ ΜΟΝΑΔΑ)

Καθαρίστε τη μάσκα και τις γρίλιες της εσωτερικής μονάδας με την βούρτσα μίας ηλεκτρικής σκούπας ή με ένα μαλακό πανί.  
Αν τα μέρη αυτά είναι λεκιασμένα χρησιμοποιήστε ένα βρεγμένο πανί με ένα όχι σκληρό απορρυπαντικό. Όταν καθαρίζετε τις γρίλιες προσέξτε να μη βγάλετε από την θέση τους τις περσίδες.



### ΠΡΟΣΟΧΗ

- Μη χρησιμοποιείτε βραστό νερό για να καθαρίσετε την εσωτερική μονάδα.
- Μερικές μεταλλικές άκρες και οι περσίδες είναι κοφτερές: μεγάλη προσοχή κατά την καθαριότητα.
- Το εσωτερικό στοιχείο και τα άλλα μέρη της μονάδας πρέπει να καθαρίζονται μιά φορά τον χρόνο. Συμβουλευτείτε το Κέντρο Τεχνικής Υποστήριξης.

### ΠΩΣ ΘΑ ΑΦΑΙΡΕΣΕΤΕ ΤΗΝ ΣΧΑΡΑ ΕΙΣΑΓΩΓΗΣ

Η σχάρα αναρρόφησης μπορεί να βγει από τη θέση της και να πλυθεί με νερό.

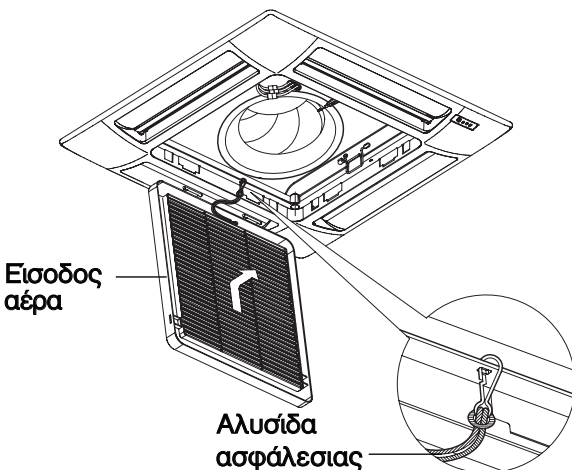

- Απαγκιστρώστε το σχοινί ασφαλείας από το πλαίσιο (θυμηθείτε να το αγκιστρώσετε και πάλι μετά από τις εργασίες καθαριότητας και συντήρησης).
- Ανοίξτε την σχάρα, ανυψώστε την και τραβήξτε την προς το μέρος για να απαγκιστρώσετε τους δύο μεντεσέδες.

### Καθαρισμός της σχάρας με νερό.

- Καθαρίστε απαλά τη σχάρα, χρησιμοποιώντας ένα μαλακό σφουγγάρι, ή κάτι παρόμοιο. Στεγνώστε την έπειτα προσεκτικά.
- Μπορείτε να χρησιμοποιήσετε ένα ουδέτερο απορρυπαντικό για τους πιο δύσκολους λεκέδες. Ξεπλύντε καλά με νερό και στεγνώστε καλά τη σχάρα.

## ΦΙΛΤΡΟ ΑΕΡΑ

Ο καθαρισμός των ψίλτρων του αέρα πρέπει να γίνεται συχνά ανάλογα με τη χρήση της μονάδας.

### ΠΩΣ ΘΑ ΒΓΑΛΕΤΕ ΤΟ ΦΙΛΤΡΟ

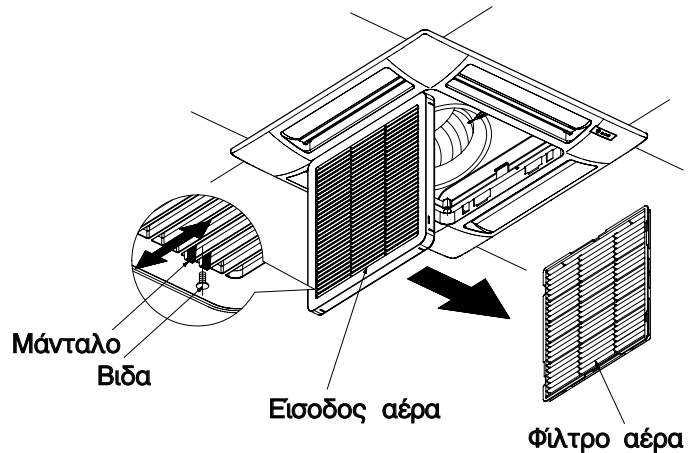

1. Αφαιρέστε τη βίδα μπουλόνι από την κάθε πλευρά από το μάνταλο με ένα κασταβιδι.
2. Πατήστε τα 2 μάνταλα της γρίλλιας εισαγωγής αέρα με τους αντίχειρές σας κατά τη διεύθυνση του βέλους για να ανοίξετε τη γρίλλια.
3. Ανοίξτε τη γρίλλια εισόδου αέρα προς τα κάτω.
4. Αγαιρέστε το φίλτρο αέρα από τη γρίλλια εισόδου αέρα. Καθαρίστε το φίλτρο.
5. Τοποθετήστε εκ νέου το φίλτρο, σωστά στην έδρα του στο εσωτερικό της σχάρας, κλείστε την σχάρα κάνοντας να πέσουν τα δύο στοπ προς τα έξω και τοποθετήστε και πάλι την βίδα που μπλοκάρει το στοπ και από τις δύο πλευρές.

### ΚΑΘΑΡΙΣΜΟΣ ΦΙΛΤΡΟΥ

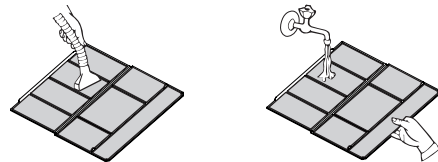

Χρησιμοποιήστε ηλεκτρική σκούπα για να καθαρίσετε τις ελαφρές σκόνες. Αν υπάρχει καθολου κολλώδης σκόνη στο φίλτρο πλύνετε το μέσα σε χλιαρό νερό με σαπουνάδα και ξεβγάλετε το

## ΣΥΜΠΛΗΡΩΜΑΤΙΚΗ ΣΥΝΤΗΡΗΣΗ

Η επθεώρηση ή η αντικατάσταση των εσωτερικών εξαρτημάτων απαιτούν την μετακίνηση της δεξαμενής περισυλλογής της υγραποίησης.



### ΣΗΜΕΙΩΣΗ

Μερικές μεταλλικές άκρες και οι περσίδες είναι κοφτερές[] μεγάλη προσοχή κατά την καθαριότητα.

## ΠΩΣ ΘΑ ΑΦΑΙΡΕΣΕΤΕ ΤΗΝ ΔΕΞΑΜΕΝΗ ΠΕΡΙΣΥΛΛΟΓΗΣ ΤΗΣ ΥΓΡΟΠΟΙΗΣΗΣ

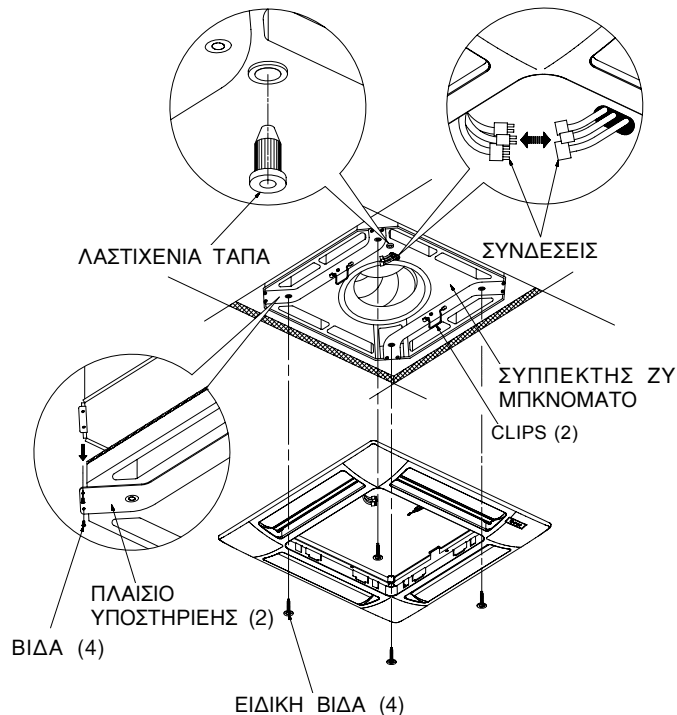

1. Ανοίξετε την σχάρα εισαγωγής.
2. Με την βοήθεια ενός κουβά, αδειάστε τα υπολείμματα της υγραποίησης από το αρμόδιο λαστιχένιο βούλωμα το οποίο θα πρέπει αμέσως μετά να βάλετε και πάλι στην θέση του.
3. Αφαιρέστε το γκρουπ πλαισίου σχάρας ξεβιδώνοντας τις τέσσερις ειδικές βίδες με τις ροδέλες για μεγαλύτερη ευκολία χρησιμοποιείτε τα δύο πλευρικά κλιπς τα οποία κρατούν το πλαίσιο στην μονάδα βάση.
4. Αποσυνδέστε τους ηλεκτρικούς συνδετήρες που συνδέουν το γκρουπ πλαίσιο-σχάρα στην μονάδα βάση.
5. Αφαιρέστε τις τέσσερις βίδες από τις δύο ράβδους στήριξης της δεξαμενής.
6. Πιάστε τις δύο ράβδους, μετακινήστε προσεκτικά την δεξαμενή περισυλλογής της υγραποίησης και ενδεχομένως καθαρίστε το εσωτερικό της.
7. Όταν τελειώσετε, τοποθετήστε και πάλι την δεξαμενή στην θέση της προσέχοντας ώστε να συμπίπτει η πλευρά της οπής εκφόρτωσης της υγραποίησης με την πλευρά της αντλίας τοποθετήστε τους αγωγούς της μονάδας βάσης στο κατάλληλο πέρασμα της δεξαμενής.
8. Ξαναβιδώστε τις τέσσερις βίδες στις ράβδους στήριξης και το γκρουπ πλαισίου προσέχοντας ώστε να συμπίπτει η γωνία εξόδου των καλωδίων με την γωνία των ηλεκτρικών συνδέσεων της μονάδας βάσεως .
9. Συνδέστε την σχάρα εισαγωγής με το φίλτρο του αέρα, σιγουρευτείτε ότι έχει αγκιστρωθεί το σχοινί ασφαλείας και ότι έχει βιδωθεί η βίδα που μπλοκάρει το στοπ της σχάρας στις δύο πλευρές.

## ΕΞΑΚΡΙΒΩΣΗ ΠΡΟΒΛΗΜΑΤΩΝ ΚΑΙ ΕΡΙΛΥΣΗ ΤΟΥΣ



### ΠΡΟΕΙΔΟΠΟΙΗΣΗ

- Η χρήση κινητού τηλεφώνου κοντά στο κλιματιστικό ίσως προκαλέσει ανωμαλία στη λειτουργία του και πρέπει να αποφεύγεται. Πρέπει να αποφεύγετε τη χρήση κινητών τηλεφώνων κοντά στη συσκευή γιατί δημιουργεί παράσιτα στο ρυθμιστή λειτουργίας της.

Αν διαπιστώσετε αυτή τη λειτουργική ανωμαλία (ανάβει το ενδεικτικό λαμπάκι λειτουργίας OPERATION, αλλά το κλιματιστικό δεν λειτουργεί), αποκαταστήστε την κανονική λειτουργία διακόπτοντας την ηλεκτρική τροφοδοσία για 180 δευτέρλεπτα περίπου, μέσω του γενικού διακόπτη ή βγάζοντας το φως από την πρίζα. Στη συνέχεια, ξαναθέστε σε λειτουργία το κλιματιστικό.

Αν το κλιματιστικό δεν λειτουργεί, πριν καλέσετε τους τεχνικούς κάντε τους παρακάτω ελέγχους. Αν εξακολουθεί να μη λειτουργεί κανονικά τότε επικοινωνήστε με το κατάστημα πώλησης ή την αντιπροσωπεία.

**Βλάβη:** Η συσκευή κλιματισμού δε λειτουργεί.

**Πιθανή Αιτία:**

1. Έχει διακοπεί η τροφοδοσία ηλεκτρικού ρεύματος.
2. Ο αυτόματος διακόπτης είναι ανοιχτός ή η ασφάλεια καμμένη.
3. Το κουμπί χειρισμού στο τηλεχειριστήριο είναι κλειστό.
4. Οι μπαταρίες του τηλεχειριστηρίου είναι εξασθενημένες.

**Επανάρθωση:**

1. Επαναφέρατε την τροφοδοσία ηλεκτρικού ρεύματος.
2. Απευθυνθείτε την Υπηρεσία Τεχνικής Υποστήριξης.
3. Πιέστε πάλι το κουμπί ON/OFF στο χειριστήριο.
4. Αντικαταστήστε τις μπαταρίες.

**Βλάβη:** Ανεπαρκής απόδοση ψύξης ή θέρμανσης.

**Πιθανή Αιτία:**

1. Ακάθαρτο ή βουλωμένο φίλτρο.
2. Υπερβολική ψύξη.
3. Πόρτες και/ή παράθυρα ανοιχτά.
4. Εμπόδιο κοντά στην είσοδο ή έξοδο αέρα.
5. Ο θερμοστάτης είναι ρυθμισμένος πολύ ψηλά για ψύξη (ή πολύ χαμηλά για θέρμανση).
6. Εξωτερική θερμοκρασία πολύ χαμηλή (έκδοση με θερμοαντλία).
7. Εξωτερική θερμοκρασία είναι πολύ χαμηλή (έκδοση με θερμοαντλία).

**Επανάρθωση:**

1. Καθαρίστε το φίλτρο αέρα.
2. Εξαλείψτε τις περιττές πηγές θερμότητας.
3. Κλείστε πόρτες και παράθυρα.
4. Απομακρύνετε το εμπόδιο για να επανέλθει η κανονική κυκλοφορία του αέρα.
5. Επιβραδύνετε τον θερμοστάτη.
6. Χρησιμοποιήστε μια πρόσθετη συσκευή θέρμανσης.
7. Απευθυνθείτε την Υπηρεσία Τεχνικής Υποστήριξης.

**Βλάβη:** Από το κλιματιστικό ακούγονται τριξίματα.

**Πιθανή αιτία:**

1. Με την αλλαγή της θερμοκρασίας κατά τη λειτουργία θέρμανσης ή ψύξης τα πλαστικά εξαρτήματα διαστέλλονται και προκαλούν αυτόν τον θόρυβο.

**Επανάρθωση:**

1. Είναι κανονικό και τα τριξίματα θα σταματήσουν σε μικρό χρονικό διάστημα.

GR

## ΠΙΝΑΚΑΣ ΑΥΤΟΔΙΑΓΝΩΣΗ

ΛΑΘΟΥΣ	Λυχνίες		Πιθανή αιτία	Επιδράσεις του συστήματος	Επανόρθωση
	OPERATION	TIMER			
E0	•	F	H μονάδα δεν είναι προγραμματισμένη. Ο επλεγμένος τρόπος λειτουργίας δεν είναι συμβατός με την κατάσταση του συστήματος (π.χ. έχετε επιλέξει θέρμανση ενώ το σύστημα είναι στον δροσισμό ή αντίστροφα).	Ο ανεμιστήρας σβήνει και το πτερύγιο κλείνει. Το σύστημα επανεκκινείται αυτόματα όταν ρυθμίζεται η σωστή διεύθυνση.	Προγραμματίστε την κατεύθυνση της μονάδας από (διαβάστε το εγχειρίδιο εγκατάστασης). Επιλέξτε έναν τρόπο λειτουργίας συμβατό με τη λειτουργία του συστήματος.
			Βλάβη της εξωτερικής μονάδας.	Ο ανεμιστήρας σβήνει και το πτερύγιο κλείνει. Το σύστημα επανεκκινείται αυτόματα όταν επιλέγεται ένας σωστός τρόπος λειτουργίας.	Ελέγξτε τον κωδικό του λάθους μέσω των ειδικών LED που βρίσκονται στην κάρτα της εξωτερικής μονάδας. Ακολουθήστε τις οδηγίες της διάγνωσης για την εξωτερική μονάδα.
E1	O	O	Λειτουργική ανωμαλία του συστήματος απομάκρυνσης των συμπυκνωμάτων.	Ο ανεμιστήρας σβήνει και το πτερύγιο κλείνει. Ενεργοποιείται η αντλία εκκένωσης συμπυκνωμάτων. Το σύστημα επανεκκινείται αυτόματα όταν η στάθμη του νερού συμπυκνωμάτων επανέλθει κάτω από το όριο ασφαλείας.	Βεβαιωθείτε ότι δεν έχει φράξει ο σωλήνας εκκένωσης του συμπυκνωματος. Βεβαιωθείτε ότι έχει τοποθετηθεί σωστά ο σωλήνας εκκένωσης του συμπυκνωματος. Βεβαιωθείτε ότι η αντλία εκκένωσης του συμπυκνωματος δεν είναι ελαττωματική και ότι είναι συνδεδεμένη στην κάρτα όπως φαίνεται στο σχεδιάγραμμα καλωδίωσης.
	F	O			Βεβαιωθείτε ότι η αντλία εκκένωσης του συμπυκνωματος δεν είναι ελαττωματική και ότι είναι συνδεδεμένη στην κάρτα όπως φαίνεται στο σχεδιάγραμμα καλωδίωσης. Βεβαιωθείτε ότι δεν είναι μπλοκαρισμένος ή ελαττωματικός ο πλωτήρας και ότι είναι συνδεδεμένος με την κάρτα όπως φαίνεται στο σχεδιάγραμμα καλωδίωσης.

O = Φως σβησμένο

• = Φως αναμένο

F = Φως που αναβοσβήνει



ΛΑΘΟΥΣ	OPERATION	ΛΥΧΝΙΕΣ TIMER	STANDBY	Πιθανή αιτία	Επιδράσεις του συστήματος	Επανόρθωση
E3	F	F	F	Ανωμαλία στην επικοινωνία μεταξύ εσωτερικής και εξωτερικής μονάδας εσωτερική/εξωτερική.	Ο ανεμιστήρας σβήνει και το πτερύγιο κλείνει μετά από 30 δευτερόλεπτα έλλειψης επικοινωνίας. Το σύστημα επανεκκινείται όταν αποκατασταθεί η επικοινωνία.	Βεβαιωθείτε ότι οι συνδέσεις μεταξύ των C1 και C2 στην πλακέτα ακροδεκτών της εξωτερικής και εσωτερικής μονάδας είναι σωστές (ακροδέκτες C1 συνδεδεμένα μαζί, ακροδέκτες C2 συνδεδεμένα μαζί). Βεβαιωθείτε ότι έχετε εγκαταστήσει ένα θωρακισμένο καλώδιο επικοινωνίας. Βεβαιωθείτε ότι ο μικροδιακόπτης SW2 για τη ρύθμιση της διευθύνσης επικοινωνίας είναι στη σωστή θέση. Βεβαιωθείτε ότι όλα τα καλώδια είναι στη σωστή θέση. Βεβαιωθείτε ότι η θωράκιση του καλωδίου επικοινωνίας έχει συνδεθεί σωστά. Ελέγξτε την ασφάλεια επικοινωνίας της εξωτερικής και εσωτερικής μονάδας. Βεβαιωθείτε ότι η εξωτερική μονάδα είναι ενεργοποιημένη και λειτουργεί. Βεβαιωθείτε ότι είναι ενεργοποιημένες όλες οι κάρτες. Βεβαιωθείτε ότι το τροφοδοτικό καλώδιο δεν είναι συνδεδεμένο με τους ακροδέκτες επικοινωνίας. Βεβαιωθείτε ότι δεν υπάρχουν σημάδια καύσης στις κάρτες, ιδιαίτερα κοντά στα καλώδια επικοινωνίας. Βεβαιωθείτε ότι ο κινητήρας του ανεμιστήρα δεν έχει υποστεί ζημιά και ότι δεν υπάρχει βραχυκύκλωμα στην κάρτα της εσωτερικής μονάδας.

O = Φως σβησμένο

● = Φως αναμένο

F = Φως που αναβοσβήνει

ΛΑΘΟΥΣ	OPERATION	Λυχνίες TIMER	STANDBY	Πιθανή αιτία	Επιδράσεις του συστήματος	Επανόρθωση
E4	F	F	O	Αισθητήρας εναλλάκτη ελαττωματικός ή αποσυνδεδεμένος.	Ο ανεμιστήρας σβήνει και το πτερύγιο κλείνει. Το σύστημα επανεκκινείται αυτόματα όταν έχει επισκευαστεί ο αισθητήρας.	Βεβαιωθείτε ότι ο αισθητήρας του εναλλάκτη είναι συνδεδεμένος σωστά στην κάρτα σύμφωνα με το ηλεκτρικό διάγραμμα. Βεβαιωθείτε ότι δεν έχει καταστραφεί ο αισθητήρας του εναλλάκτη. Αν συμβαίνει κάτι τέτοιο αντικαταστήστε τον.
E5	F	O	F	Αισθητήρας αέρα ελαττωματικός ή αποσυνδεδεμένος.	Ο ανεμιστήρας σβήνει και το πτερύγιο κλείνει. Το σύστημα επανεκκινείται αυτόματα όταν έχει επισκευαστεί ο αισθητήρας.	Βεβαιωθείτε ότι ο αισθητήρας του αέρα είναι συνδεδεμένος σωστά στην κάρτα σύμφωνα με το ηλεκτρικό διάγραμμα. Βεβαιωθείτε ότι δεν έχει καταστραφεί ο αισθητήρας του αέρα. Αν συμβαίνει κάτι τέτοιο αντικαταστήστε τον.
E6	O	F	F	Ανωμαλία στον κινητήρα του ανεμιστήρα.	Ο ανεμιστήρας σβήνει και το πτερύγιο κλείνει. Το σύστημα επανεκκινείται αυτόματα μετά από μερικά δευτερόλεπτα	Βεβαιωθείτε ότι ο κινητήρας του ανεμιστήρα είναι συνδεδεμένος σωστά στην κάρτα σύμφωνα με το ηλεκτρικό διάγραμμα. Βεβαιωθείτε ότι δεν έχει μπλοκάρει ο κινητήρας του ανεμιστήρα. Βεβαιωθείτε ότι ο κινητήρας του ανεμιστήρα δεν έχει υποστεί ζημιά. Αν συμβαίνει κάτι τέτοιο αντικαταστήστε τον.
E8	O	F	O	Λάθος συνδυασμός μεταξύ της εξωτερικής και της εσωτερικής μονάδας.	Ο ανεμιστήρας σβήνει και το πτερύγιο κλείνει.	Βεβαιωθείτε ότι έχετε επιλέξει, στη φάση εγκατάστασης του εξοπλισμού, το σωστό συνδυασμό μεταξύ της εξωτερικής και της εσωτερικής μονάδας. Βεβαιωθείτε ότι δεν υπάρχει λάθος επικοινωνίας σε καμιά από τις εξωτερικές μονάδες του συστήματος. Αν υπάρχει, επλύστε πρώτα το λάθος αυτό.

O = Φως σβησμένο • = Φως αναμένο F = Φως που αναβοσβήνει

**ΣΗΜΕΙΩΣΗ: Αν δεν λυθεί με τις παραπάνω διαδικασίες, επικοινωνήστε με την υπηρεσία τεχνικής υποστήριξης.**

## ΣΗΜΑΣΙΑ ΚΑΙ ΧΡΗΣΗ ΤΩΝ ΜΙΚΡΟΔΙΑΚΟΠΤΩΝ ΤΟΥ ΤΗΛΕΧΕΙΡΙΣΤΗΡΙΟΥ

**Μικροδιακόπτες 1 και 2:** Αυτοί οι μικροδιακόπτες χρησιμοποιούνται για τον συνδυασμό του τηλεχειριστηρίου με τις εσωτερικές ειδικές μονάδες.

**Μικροδιακόπτες 3 και 4:** αυτοί οι μικροδιακόπτες διατίθενται για μελλοντικές χρήσεις. Αυτή την στιγμή δεν έχουν καμία λειτουργία. Αφήστε τους στην θέση OFF.

**Μικροδιακόπτες 5 και 6:** αυτοί οι μικροδιακόπτες ρυθμίζουν το τηλεχειριστήριο σε λειτουργία ΥΠΕΡΥΘΡΩΝ ή ΝΗΜΑΤΟΣ. Η default θέση είναι ON (λειτουργία ΥΠΕΡΥΘΡΩΝ). Για την εντολή ΜΕ ΚΑΛΩΔΙΟ, αφαιρέστε τις μπαταρίες και βάλτε στη θέση OFF.

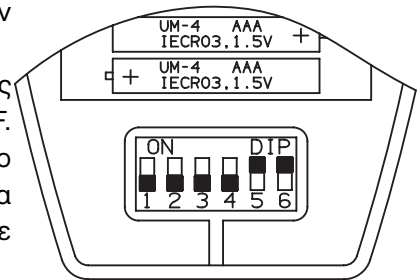

### ΠΩΣ ΝΑ ΑΦΑΙΡΕΣΕΤΕ ΤΙΣ ΜΠΑΤΑΡΙΕΣ

- Πιέστε την μπαταρία προς τον αρνητικό πόλο και αφαιρέστε την από τη μεριά του θετικού πόλου (όπως φαίνεται στην εικόνα).
- Αφαιρέστε την άλλη μπαταρία με τον ίδιο τρόπο.

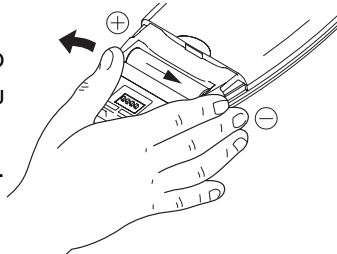

GR



### Προειδοποιήσεις για τη σωστή διάθεση του προϊόντος σύμφωνα με την Ευρωπαϊκή Οδηγία 2012/19/ΕΕ

Στο τέλος της ωφέλιμης ζωής του, το προϊόν δεν πρέπει να διατίθεται με τα αστικά απορρίμματα. Μπορεί να διατεθεί σε ειδικά κέντρα διαφοροποιημένης συλλογής που ορίζουν οι δημοτικές αρχές, ή στις αντιπροσωπείες που παρέχουν αυτήν τη υπηρεσία. Η διαφοροποιημένη διάθεση μιας ηλεκτρικής συσκευής επιτρέπει την αποφυγή πιθανών αρνητικών συνεπειών για το περιβάλλον και την υγεία από την ακατάλληλη διάθεση καθώς και την ανακύκλωση υλικών από τα οποία αποτελείται ώστε να επιτυγχάνεται σημαντική εξοικονόμηση ενέργειας και πόρων. Για την επισήμανση της υποχρεωτικής χωριστής διάθεσης, το προϊόν φέρει το σήμα του διαγραμμένου τροχοφόρου κάδου απορριμμάτων.



### ΠΛΗΡΟΦΟΡΙΕΣ ΓΙΑ ΤΗΝ ΣΩΣΤΗ ΑΠΟΡΡΙΨΗ ΤΗΣ ΜΠΑΤΑΡΙΑΣ ΣΥΜΦΩΝΑ ΜΕ ΤΗΝ ΕΥΡΩΠΑΙΚΗ ΟΔΗΓΙΑ 2006/66/ΕΚ

Παρακαλώ αντικαταστήστε τη μπαταρία όταν η φόρτιση της ηλεκτρικής ενέργειας που χρησιμοποιείται μέχρι: παρακαλώ μην εξαλείψει αυτή την μπαταρία μαζί με τα συνήθη οικιακά απορρίμματα. Θα πρέπει να ληφθούν για την ειδική τοπικά κέντρα περισυλλογής απορριμμάτων ή στις αντιπροσωπείες που παρέχουν αυτήν την υπηρεσία. Απόρριψη της μπαταρίας επιτρέπει την αποφυγή πιθανών αρνητικών συνεπειών για το περιβάλλον και την ανθρώπινη υγεία που απορρέουν από την ακατάλληλη διάθεση καθώς και επιτρέπει να ανακτηθούν και να ανακυκλωθούν να επιτυγχάνεται σημαντική εξοικονόμηση ενέργειας και πόρων των συστατικών του. Για να υπογραμμίσει την υποχρέωση να απορρίψετε τον εξοπλισμό αυτό χωριστά, η μπαταρία είναι η σήμανση του διαγραμμένου κάδου απορριμμάτων.

### ΚΑΝΟΝΙΣΜΟΣ (ΕΕ) αριθ 517/2014 - F-GAS

Η μονάδα περιέχει R410A, μια φθοριούχα αέρια θερμοκηπίου με δυναμικό θέρμανσης του πλανήτη (GWP) = 2.087.50. Μην εκπέμπετε R410A στο περιβάλλον.

---

**argoclima** S.p.A.

Via Varese, 90 - 21013 Gallarate - Va - Italy  
Tel. +39 0331 755111 - Fax +39 0331 776240

[www.argoclima.com](http://www.argoclima.com)

---