



OPERATING  
INSTRUCTIONS

EN

ISTRUZIONI  
D'USO

IT

NOTICE  
D'UTILISATION

FR

BEDIENUNGS-  
ANLEITUNG

DE

INSTRUCCIONES  
DE USO

ES

MANUAL  
DE INSTRUÇÕES

PT

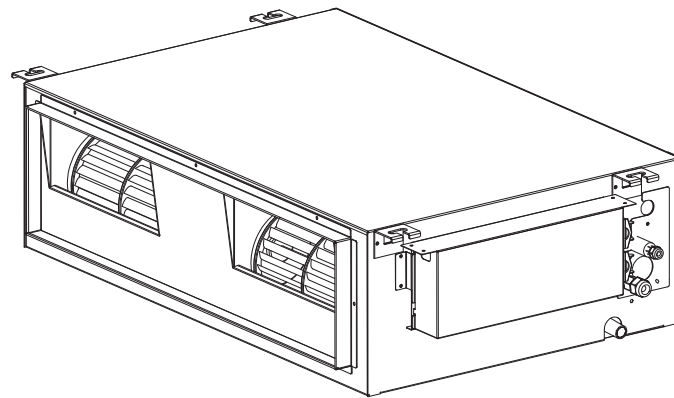

ADIAS19DC  
ADIBS13DC  
ADICS13DC

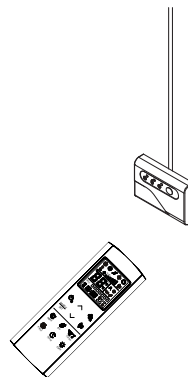

**Split air conditioner system**

**Condizionatore d'aria split system**

**Climatiseurs split**

**Zweirohrsystem-Klimaanlage**

**Acondicionador de aire Split System**

**Sistema de ar condicionado de Unidades Separadas**

NOME DELLE PARTI E SELETTORE DI FUNZIONAMENTO	3
LUOGO DI INSTALLAZIONE	4
REQUISITI ELETTRICI	4
ISTRUZIONI DI SICUREZZA	4
USO DEL TELECOMANDO	4
TELECOMANDO	5
COME REGOLARE L'OROLOGIO	6
MODALITÀ RAFFREDDAMENTO	6
MODALITÀ RISCALDAMENTO	6
FUNZIONAMENTO IN AUTOMATICO	6
MODALITÀ DEUMIDIFICAZIONE	7
MODALITÀ VENTILAZIONE	7
SCELTA VELOCITÀ VENTILATORE	7
PROGRAMMA NOTTURNO (NIGHT)	7
PROGRAMMA RISPARMIO ENERGIA (ECO)	8
PROGRAMMA TURBO	8
SELEZIONE DEL TIMER	8
TASTO RESET	8
REGOLAZIONE DELLA PROGRAMMAZIONE ORARIA (TIMER)	8
IMPOSTAZIONE PARAMETRI	9
FUNZIONAMENTO SENZA TELECOMANDO	11
CURA E MANUTENZIONE	11
CONSIGLI PER IL MASSIMO CONFORT E IL MINIMO CONSUMO	12
IDENTIFICAZIONE E SOLUZIONE PROBLEMI DI FUNZIONAMENTO	12

**INFORMAZIONI RIGUARDANTI IL PRODOTTO**

L'anno di produzione di questa unità è indicato nella targhetta dati (v. figura).

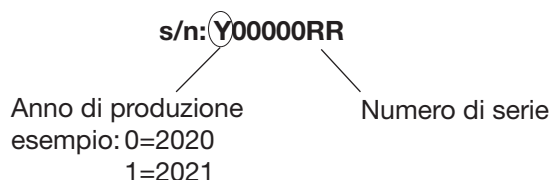

**SIMBOLI DI AVVERTIMENTO**

I seguenti simboli sono usati in questo manuale per mettere in guardia l'utente ed il personale di servizio sulle condizioni potenziali di pericoli personali o di danni al prodotto.



**AVVERTIMENTO**

Questo simbolo si riferisce a pericoli o a interventi che possono causare ferite gravi o la morte.



**PRECAUZIONE**

Questo simbolo si riferisce a pericoli o a interventi che possono causare danni al prodotto.

**NOTA**

Questo condizionatore d'aria è dotato delle funzioni di raffreddamento, deumidificazione, riscaldamento e ventilazione. I dettagli su queste funzioni sono forniti di seguito; riferitevi a queste descrizioni quando usate il condizionatore d'aria.

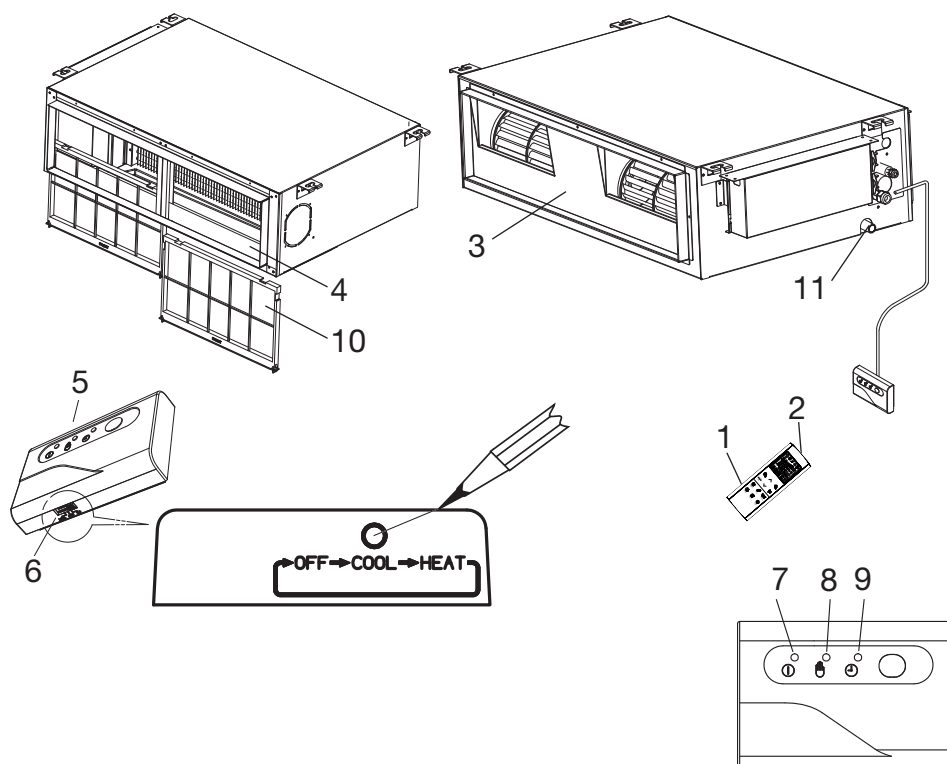

1. **Telecomando.**
2. **Sensore telecomando:** rileva la temperatura ambiente attorno al telecomando.
3. **Uscita aria:** distribuisce nel locale l'aria trattata.
4. **Aspirazione aria:** l'aria ambiente viene aspirata e passa attraverso il filtro che trattiene la polvere.
5. **Ricevitore:** riceve i segnali inviati dal telecomando.
6. **Selettore funzionamento (senza telecomando):** Premere questo tasto per passare da una funzione all'altra (OFF, COOL e HEAT).



## AVVERTIMENTO

La selezione OFF non interrompe l'alimentazione elettrica. Usate l'interruttore principale per isolare il condizionatore d'aria.

7. **Spia funzionamento (OPERATION):** si accende quando l'unità è in funzione.  
Lampeggia una volta per avvisare che il segnale del telecomando è stato ricevuto e memorizzato.
8. **Spia attesa (STANDBY):** Si accende quando il condizionatore è collegato alla corrente ed è pronto a ricevere il segnale dal telecomando.
9. **Spia TIMER:** si accende quando l'unità è controllata dal timer.
10. **Filtro aria.**
11. **Attacco scarico condensa.**

## NOTA

Alla ricezione di un segnale del telecomando, tutte e tre le spie (OPERATION, TIMER e STANDBY) si accendono per un istante per indicare la corretta ricezione del segnale.

## FUNZIONE SPEGNIMENTO SPIE

E' possibile impostare il condizionatore in modo da mantenere sempre spente, anche durante il funzionamento, le spie OPERATION, TIMER e STANDBY. (V. Light)

In tutte le situazioni di guasto rilevate dal sistema di diagnostica del condizionatore le spie, anche se impostate per lo spegnimento, vengono attivate in accordo all'anomalia da segnalare. Vedi paragrafo IDENTIFICAZIONE E PROBLEMI DI FUNZIONAMENTO per ulteriori informazioni.

Se il climatizzatore è alimentato, ma le spie sono spente, provare a riattivarle premendo il tasto Light.

## LUOGO DI INSTALLAZIONE

- È necessario far installare questo condizionatore d'aria da un tecnico qualificato seguendo le istruzioni di installazione allegate.



### AVVERTIMENTO

- Non installare questo condizionatore d'aria dove ci sono fumi, gas infiammabili o molta umidità, come in una serra.
- Non installare il condizionatore dove ci sono apparecchiature che generano un calore eccessivo.
- Non installare l'unità interna in locali dove potrebbe essere investita da spruzzi d'acqua (es. lavanderia).
- Per proteggere il condizionatore d'aria dalla corrosione eccessiva, non installate l'unità esterna dove può essere esposta direttamente agli spruzzi d'acqua marina o a vapori solforosi nelle stazioni climatiche.

## REQUISITI ELETTRICI

- Prima dell'installazione assicuratevi che la tensione dell'alimentazione elettrica di rete sia uguale a quella indicata sulla targhetta del condizionatore d'aria.
- Tutti gli allacciamenti elettrici devono essere conformi alle normative elettriche locali. Per i dettagli consultare il rivenditore o un elettricista.
- Ciascuna unità deve essere collegata correttamente a massa, con un filo di terra.
- Gli allacciamenti elettrici devono essere eseguiti da un elettricista specializzato.

## ISTRUZIONI DI SICUREZZA

- Leggete attentamente questo manuale prima di usare il condizionatore d'aria. In caso di dubbi o problemi rivolgetevi al rivenditore o al centro assistenza autorizzato.
- Questo condizionatore d'aria è stato progettato per creare condizioni climatiche ideali nella vostra stanza. Usatelo soltanto per questo scopo specifico e come descritto in questo manuale.



### AVVERTIMENTO

- Mai usare o conservare benzina o altri liquidi infiammabili vicino al condizionatore. È molto pericoloso.
- Non installare sotto l'unità apparecchiature elettriche non protette con grado di protezione IPX1 (protezione all'acqua a caduta verticale).
- Il costruttore non si assume responsabilità alcuna nel caso in cui le norme di sicurezza e antinfortunistiche non vengano rispettate.



### PRECAUZIONE

- Non accendete e spegnete il condizionatore d'aria mediante l'interruttore generale. Usate sempre il pulsante ON/OFF sul telecomando o il selettore di funzionamento sull'unità.
- Non lasciate giocare i bambini con il condizionatore d'aria.
- Non raffreddate eccessivamente la stanza se ci sono bambini molto piccoli o degli invalidi.
- Il condizionatore non è destinato ad essere usato da persone (bambini compresi) le cui capacità fisiche, sensoriali o mentali siano ridotte, oppure con mancanza di esperienza o di conoscenza, a meno che esse abbiano potuto beneficiare, attraverso l'intermediazione di una persona responsabile della loro sicurezza, di una sorveglianza o di istruzioni riguardanti l'uso del condizionatore.

## USO DEL TELECOMANDO

### INSERIMENTO DELLE BATTERIE

- Rimuovere il coperchio sul retro del telecomando.
- Inserire due batterie da 1,5 V-DC tipo AAA alcaline rispettando la polarità indicata sul telecomando.

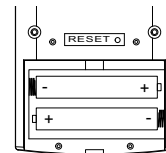

- Impostare l'orologio (v. procedura a pag.6).

Il telecomando ora è pronto per funzionare.

- La durata media delle batterie è superiore ai sei mesi e comunque dipende dalla frequenza con cui si usa il telecomando.

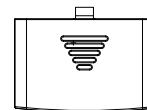

Rimuovere le batterie nel caso di lungo inutilizzo del telecomando (oltre un mese).

Sostituire le batterie quando appare il simbolo della batteria (☐) sul telecomando.

- Le batterie del telecomando contengono sostanze inquinanti. Terminata la loro vita utile, devono essere smaltite secondo le vigenti normative.

### COME RIMUOVERE LE BATTERIE

- Rimuovere il coperchio.
- Premere la batteria verso il polo negativo ed estrarla dalla parte del polo positivo (come mostrato in figura).
- Rimuovere l'altra batteria allo stesso modo.

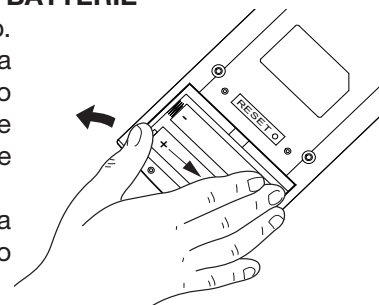

### NOTA SOLO SE VIENE INSTALLATA PIU' DI UNA UNITA' INTERNA NELLA STESSA STANZA

Impostare unità 1, 2, 3 o 4 con il telecomando (v. procedura in Manuale di Installazione).

### SELETTORE DEL SENSORE DI TEMPERATURA

- In condizioni normali la temperatura ambiente viene rilevata e controllata dal sensore di temperatura posizionato all'interno del telecomando (icona IFEEL attiva sul display). Questa funzione permette di creare una temperatura ambiente ottimale perché il telecomando trasmette la temperatura dalla posizione in cui vi trovate. Usando questa funzione, il telecomando deve sempre essere indirizzato verso il condizionatore, quindi è opportuno che si trovi in una posizione di visibilità rispetto all'unità interna (ad esempio non metterlo in un cassetto).
- È possibile disattivare il sensore di temperatura del telecomando tenendo premuto il tasto VENTOLA/ IFEEL. In tal caso la relativa icona sul display si spegne e diventa operativo solo il sensore presente all'interno dell'unità.

### NOTA

Il telecomando trasmette segnali all'unità interna ogni volta che si preme un tasto e ad ogni variazione della temperatura rilevata dal sensore interno. In caso di inconvenienti (batterie scariche, telecomando posizionato in area non visibile dall'unità interna,...), il controllo della temperatura ambiente viene automaticamente commutato sul sensore dell'unità interna. In questi casi la temperatura vicino al telecomando può differire dalla temperatura rilevata nella posizione del condizionatore d'aria.

### FUNZIONAMENTO CON IL TELECOMANDO

Indirizzare il telecomando con la testina del trasmettitore verso il ricevitore posto sul condizionatore d'aria.

# TELECOMANDO

IT

## VISORE

Visualizza le informazioni descritte di seguito:

### Modo di funzionamento

- Raffreddamento
- Riscaldamento
- Deumidificazione
- Ventilazione
- Automatico

### Velocità ventilatore

Temperatura  
Giorni settimana  
(da domenica a sabato)

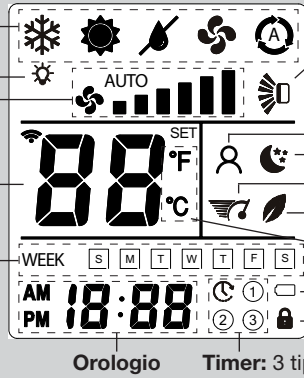

Posizione deflettore

Funzione I FEEL

Programma notturno  
Programma TURBO  
Programma ECO

Gradi Celsius o Fahrenheit

Batteria scarica  
Blocco tasti attivo

Orologio Timer: 3 tipi + timer ritardato

## PULSANTE ON/OFF (acceso/spento)

Premere questo pulsante per accendere / spegnere il climatizzatore.

Premere per 2 secondi per bloccare / sbloccare i tasti

## TRASMETTITORE

Quando vengono premuti i pulsanti del telecomando, il simbolo si accende sul visore per trasmettere i cambiamenti della regolazione al ricevitore del climatizzatore.

## SENSORE

Un sensore di temperatura all'interno del telecomando rileva la temperatura ambiente. (V. retro telecomando)

## PULSANTE MODO DI FUNZIONAMENTO

Premere questo pulsante per modificare il funzionamento del condizionatore.

### RAFFREDDAMENTO

Il condizionatore raffredda l'ambiente.

### RISCALDAMENTO

Il condizionatore riscalda l'ambiente.

### DEUMIDIFICAZIONE

Il condizionatore riduce l'umidità dell'aria ambiente.

### VENTILAZIONE

Il condizionatore funziona solo come ventilatore.

### AUTOMATICO

Quando viene scelta la posizione "automatico" l'unità sceglie automaticamente tra raffreddamento e riscaldamento in base alla differenza tra la temperatura ambiente e quella impostata sul telecomando.

## PULSANTE VENTOLA

Premere questo pulsante per modificare la velocità del ventilatore.

La velocità del ventilatore viene scelta automaticamente dall'unità.

Velocità bassa

Velocità medio/bassa

Velocità media

Velocità medio/alta

Velocità alta

Velocità molto alta

## FUNZIONE IFEEL

Premere questo pulsante per alcuni secondi per modificare la selezione del sensore di temperatura utilizzato (da telecomando a condizionatore e viceversa).

## PULSANTI SELEZIONE TEMPERATURA

(più freddo)

Premere questo pulsante per diminuire la temperatura selezionata.

(più caldo)

Premere questo pulsante per aumentare la temperatura selezionata.

USA QUESTI PULSANTI ANCHE PER NAVIGARE NEI MENÙ DI IMPOSTAZIONE DEL TIMER E DEI PARAMETRI

## PULSANTE NIGHT

Premere questo pulsante per selezionare la funzione NIGHT.

## PULSANTE ECO

Premere questo pulsante per selezionare la funzione ECO.

## PULSANTE FILTER (PULSANTE NON ATTIVO)

## PULSANTE OROLOGIO/TIMER

Premere questo pulsante per selezionare il timer desiderato.

Premere per 2 secondi per regolare il timer. Per dettagli vedere le sezioni "COME REGOLARE L'OROLOGIO", "SELEZIONE DEL TIMER", e "REGOLAZIONE DEL TIMER".

## PULSANTE LIGHT



Premere questo pulsante per accendere o spegnere il display dell'unità

## PULSANTE TURBO





Premere questo pulsante per selezionare la funzione TURBO.

## PULSANTE DEFLETTORE (PULSANTE NON ATTIVO)

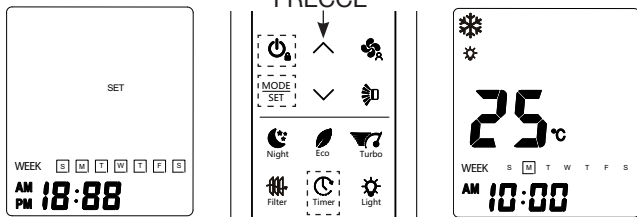



## COME REGOLARE L'OROLOGIO

1. Premere per qualche secondo il pulsante Timer . Premere il tasto .



2. AM o PM inizia a lampeggiare: utilizza le frecce per scegliere AM o PM, poi conferma con . L'indicazione delle ore inizia a lampeggiare: imposta l'ora con le frecce, poi conferma con . L'indicazione dei minuti inizia a lampeggiare: imposta i minuti con le frecce, poi conferma con . La scritta WEEK inizia a lampeggiare: imposta il giorno della settimana con le frecce, poi conferma con .
3. A questo punto la procedura è terminata: premere il pulsante  per uscire dal menù orologio.

## MODALITÀ RAFFREDDAMENTO

1. Accendere l'unità con il tasto ON/OFF.
2. Premere il pulsante  fino a far apparire sul visore il simbolo RAFFREDDAMENTO .
3. Premere i pulsanti   per impostare la temperatura desiderata (il campo di regolazione varia tra 10 °C e 32 °C).

**20<sup>SET</sup>°C** IL VISORE INDICHERÀ IL VALORE DELLA TEMPERATURA SELEZIONATA AFFIANCATO DALLA SCRITTA "SET".





**25<sup>SET</sup>°C** TRASCORSI 5 SECONDI DALL'IMPOSTAZIONE DELLA TEMPERATURA DESIDERATA IL VISORE TORNERÀ A INDICARE LA TEMPERATURA AMBIENTE.

4. Premere il pulsante  per impostare la velocità del ventilatore.

### NOTE

- Se il ventilatore è impostato in automatico e l'unità si ferma per raggiungimento del setpoint, si ferma anche il ventilatore.
- Se il ventilatore è impostato in una delle sei velocità manuali, continuerà a funzionare alla velocità selezionata anche se l'unità si ferma per raggiungimento del setpoint.
- Quando la temperatura esterna o interna è troppo bassa, l'unità potrebbe limitare la velocità del compressore o spegnerlo per un determinato periodo di tempo per evitare la formazione di ghiaccio sullo scambiatore di calore interno.

## MODALITÀ RISCALDAMENTO

1. Accendere l'unità con il tasto ON/OFF.
2. Premere il pulsante  fino a far apparire sul visore il simbolo RISCALDAMENTO .
3. Premere i pulsanti   per impostare la temperatura desiderata (il campo di regolazione varia tra 10 °C e 32 °C).

**20<sup>SET</sup>°C** IL VISORE INDICHERÀ IL VALORE DELLA TEMPERATURA SELEZIONATA AFFIANCATO DALLA SCRITTA "SET".

**25<sup>SET</sup>°C** TRASCORSI 5 SECONDI DALL'IMPOSTAZIONE DELLA TEMPERATURA DESIDERATA IL VISORE TORNERÀ A INDICARE LA TEMPERATURA AMBIENTE.

4. Premere il pulsante  per impostare la velocità del ventilatore.

### NOTA

Se l'unità si ferma per raggiungimento del setpoint, si ferma anche il ventilatore.

## PREVENZIONE CORRENTE ARIA FREDDA





All'avvio dell'unità il ventilatore potrebbe fermarsi. Questo perché è operativa una protezione "Prevenzione corrente aria fredda" che abiliterà il normale funzionamento del ventilatore solo dopo che lo scambiatore di calore dell'unità interna sarà sufficientemente caldo. Durante questo periodo la spia funzionamento rimane accesa (led rosso).

## SBRINAMENTO DELLO SCAMBIATORE DI CALORE DELL'UNITÀ ESTERNA

Quando la temperatura esterna è bassa sullo scambiatore di calore esterno si forma del ghiaccio che riduce la potenzialità in riscaldamento. Quando questo accade viene attivato un'opportuno ciclo di sbrinamento dello scambiatore. In queste condizioni operative il ventilatore dell'unità interna si ferma.

Il funzionamento in riscaldamento riprende dopo alcuni minuti in relazione alle temperature ambiente ed esterna.

## FUNZIONAMENTO IN AUTOMATICO

1. Accendere l'unità con il tasto ON/OFF.
2. Premere il pulsante  fino a far apparire sul visore il simbolo AUTOMATICO .
3. Premere i pulsanti   per impostare la temperatura desiderata (il campo di regolazione varia tra 10 °C e 32 °C).

**20<sup>SET</sup>°C** IL VISORE INDICHERÀ IL VALORE DELLA TEMPERATURA SELEZIONATA AFFIANCATO DALLA SCRITTA "SET".

**25<sup>SET</sup>°C** TRASCORSI 5 SECONDI DALL'IMPOSTAZIONE DELLA TEMPERATURA DESIDERATA IL VISORE TORNERÀ A INDICARE LA TEMPERATURA AMBIENTE.

Il condizionatore automaticamente funzionerà passando dal funzionamento riscaldamento a raffreddamento (o viceversa) in modo da mantenere la temperatura impostata.

4. Premere il pulsante  per impostare la velocità del ventilatore.

Esempio: schema funzionamento in modalità  (Auto) con temperatura ambiente impostata a **23 gradi**.

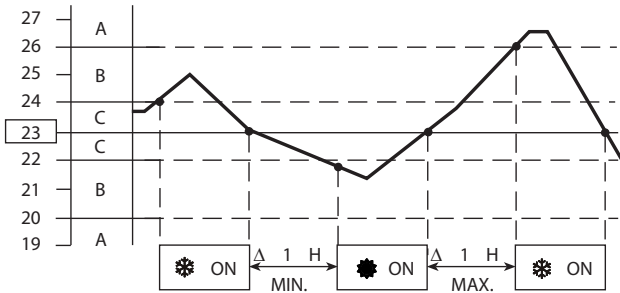

#### NOTE

Il climatizzatore cambia il modo di funzionamento (da freddo a caldo o viceversa) al verificarsi di una delle seguenti condizioni:



- **ZONA A:** cambia se la temperatura varia di almeno 3°C da quella impostata sul telecomando.
- **ZONA B:** cambia se la temperatura varia di almeno 1°C da quella impostata sul telecomando dopo un'ora dallo stop del compressore.
- **ZONA C:** non cambia mai se la temperatura non varia più di 1°C rispetto a quella impostata sul telecomando.

#### FUNZIONAMENTO AUTOMATICO IN CONFIGURAZIONE MULTISPLIT

Quando il sistema di climatizzazione è in configurazione multisplit e vi è più di una unità interna collegata, il modo di funzionamento in automatico rispetta le seguenti procedure:

- la prima unità che accende il sistema decide anche la modalità di funzionamento (raffreddamento o riscaldamento) per tutte le altre che verranno accese dopo la prima;
- quando il sistema è stato avviato in raffreddamento ed una unità viene attivata in riscaldamento, su quella unità verrà segnalato un errore per modo di funzionamento errato. Se la stessa unità viene avviata in modalità "automatico" e la temperatura desiderata è inferiore a quella rilevata in ambiente, l'unità lavorerà in raffreddamento come il resto del sistema; se invece la temperatura desiderata è superiore a quella rilevata in ambiente, l'unità lavorerà in ventilazione;
- quando il sistema è stato avviato in riscaldamento ed una unità viene attivata in raffreddamento, su quella unità verrà segnalato un errore per modo di funzionamento errato. Se la stessa unità viene avviata in modalità "automatico" e la temperatura desiderata è superiore a quella rilevata in ambiente, l'unità lavorerà in riscaldamento come il resto del sistema; se invece la temperatura desiderata è inferiore a quella rilevata in ambiente, l'unità lavorerà in ventilazione.

#### MODALITÀ DEUMIDIFICAZIONE

1. Accendere l'unità con il tasto ON/OFF.
2. Premere il pulsante  fino a far apparire sul visore il simbolo DEUMIDIFICAZIONE .
3. Premere i pulsanti   per impostare la temperatura desiderata (il campo di regolazione varia tra 10 °C e 32°C).



**20**<sup>SET</sup> IL VISORE INDICHERÀ IL VALORE DELLA TEMPERATURA SELEZIONATA AFFIANCATO DALLA SCRITTA "SET".

**25**<sup>°C</sup> TRASCORSI 5 SECONDI DALL'IMPOSTAZIONE DELLA TEMPERATURA DESIDERATA IL VISORE TORNERÀ A INDICARE LA TEMPERATURA AMBIENTE.

#### NOTE



- Usate la funzione deumidificazione quando volete ridurre l'umidità dell'aria ambiente.
- Quando la temperatura ambiente raggiunge il valore impostato sul telecomando (termostato) il condizionatore ripete in automatico dei cicli di acceso / spento.
- In modalità deumidificazione, la velocità del ventilatore è impostata automaticamente (spia telecomando  accesa) per massimizzare la deumidificazione.
- Quando la temperatura ambiente scende sotto la temperatura impostata l'unità continua comunque a funzionare a bassa temperatura e potrebbe quindi ridurre ulteriormente la temperatura ambiente in ambienti piccoli.
- La funzione deumidificazione non può essere attivata quando la temperatura interna è inferiore a 10 °C.

#### MODALITÀ VENTILAZIONE

Se si vuole soltanto far circolare aria nel locale senza modificare la temperatura, premere il pulsante  fino a far apparire sul visore il simbolo ventilazione .

#### SCELTA VELOCITÀ VENTILATORE

##### AUTOMATICO

Impostare con il pulsante  la posizione "AUTO" . L'unità controllerà automaticamente la velocità del ventilatore. Quando il climatizzatore comincia a funzionare, la velocità del ventilatore varia in funzione al carico termico del locale.

##### NOTA

In modalità VENTILAZIONE la velocità AUTOMATICA corrisponde alla velocità alta H.

##### MANUALE

Per regolare manualmente la velocità del ventilatore agire sul pulsante  scegliendo la velocità desiderata:







<b>L</b>	Bassa	<b>MH</b>	Medio-alta
<b>ML</b>	Medio-bassa	<b>H</b>	Alta
<b>M</b>	Media	<b>VH</b>	Molto alta

#### PROGRAMMA NOTTURNO (NIGHT)

Questo programma serve per aumentare la silenziosità ed il comfort durante il periodo notturno.

Per attivare il programma notturno:

1. Premere il pulsante  per predisporre il condizionatore in raffreddamento, deumidificazione o riscaldamento.
2. Premere il pulsante .
3. Il simbolo  appare sul visore. Per disattivare il programma premere nuovamente il pulsante .

## Cos'è il Programma Notturno?

Quando viene selezionato il programma notturno il condizionatore d'aria modifica automaticamente la temperatura impostata trascorsi 60 minuti dalla selezione.

In questo modo si risparmia energia senza pregiudicare il comfort del locale.

MODO DI FUNZIONAMENTO	MODIFICA TEMPERATURA IMPOSTATA
Riscaldamento	Diminuzione di 2 °C
Raffreddamento e Deumidificazione	Aumento 1 °C

### NOTA





Durante il programma notturno il ventilatore interno riduce automaticamente la velocità aumentando la silenziosità.

## PROGRAMMA RISPARMIO ENERGIA (ECO)

Questo programma serve per limitare la potenza elettrica massima assorbita dall'unità.

Quando viene selezionato il programma risparmio energia il condizionatore d'aria limita la potenza assorbita al 75% della potenza massima. Questo limite è impostabile modificando sul telecomando il parametro P12 (vedi paragrafo "Impostazione parametri").

Per attivare il programma risparmio energia:

1. Premere il pulsante  per predisporre il condizionatore in raffreddamento o deumidificazione.
2. Premere il pulsante .
3. Il simbolo  appare sul visore. Per disattivare il programma premere nuovamente il pulsante .





### NOTA

Questa funzione è attiva solo se l'unità esterna dispone di una versione software aggiornata.



## PROGRAMMA TURBO

Questo programma serve per aumentare la potenza massima fornibile dal condizionatore d'aria a scapito di una minore silenziosità.

Per attivare il programma Turbo:

1. Premere il pulsante  per predisporre il condizionatore in raffreddamento.
2. Premere il pulsante .
3. Il simbolo  appare sul visore. Per disattivare il programma premere nuovamente il pulsante .

## SELEZIONE DEL TIMER

Per selezionare il timer, premere il tasto  per accendere il telecomando, poi premere il tasto  per scegliere la programmazione desiderata:

 timer ritardato → ① → ② → ③ oppure "spento" programma timer

### NOTA

In caso di interruzione e ripristino di corrente, la selezione del timer va eseguita nuovamente.

## TASTO RESET







Premere il tasto RESET sul retro del telecomando se volete ripristinare tutte le impostazioni e tornare alle impostazioni di fabbrica.



## REGOLAZIONE DELLA PROGRAMMAZIONE ORARIA (TIMER)

### A) TIMER RITARDATO

Questo timer serve per far partire l'unità (se è spenta) oppure fermare l'unità (se è accesa) dopo un certo tempo per regolare il tempo di ritardo.





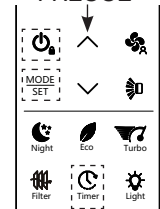





1. Premere per qualche secondo il pulsante Timer .
2. Premere la freccia "su"  per scegliere il timer ritardato .
3. Premere il pulsante : l'indicazione dell'ora inizia a lampeggiare; impostare l'ora con le frecce.
4. Premere di nuovo il pulsante : l'indicazione dei minuti inizia a lampeggiare; impostare i minuti con le frecce.
5. Confermare con il pulsante , poi premere  per uscire dal menù Timer ritardato.

#### FRECCE



### B) PROGRAMMA TIMER ① ② ③

Questo timer serve per accendere e spegnere l'unità ad orari e giorni predefiniti.

1. Premere per qualche secondo il pulsante Timer .
2. Premere la freccia "su"  per scegliere il programma orario da regolare (①, ② o ③).
3. Premere il pulsante : l'indicazione ON inizia a lampeggiare.
4. Premere di nuovo il pulsante : l'indicazione AM inizia a lampeggiare (si può scegliere AM o PM con le frecce).
5. Premere il pulsante : l'indicazione dell'ora inizia a lampeggiare; impostare l'ora desiderata con le frecce.
6. Premere di nuovo il pulsante : l'indicazione dei minuti inizia a lampeggiare; impostare i minuti con le frecce.
7. Premere il pulsante : l'indicazione OFF inizia a lampeggiare.
8. Ripetere la stessa procedura per impostare AM o PM, ora e minuti.
9. A questo punto premere la freccia "su"  e la scritta WEEK inizia a lampeggiare.
9. Premere il pulsante : l'indicazione del primo giorno della settimana inizia a lampeggiare; scegliere ON o OFF con le frecce, poi confermare con tasto .
9. L'indicazione del secondo giorno inizierà a lampeggiare: ripetere la procedura con tutti i giorni della settimana, se desiderato.
10. Alla fine premere  per uscire dal menù.

#### FRECCE

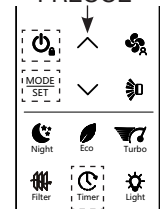

### NOTA

E' possibile impostare fino a 3 programmazioni settimanali ad orari diversi utilizzando i timer.



## IMPOSTAZIONE PARAMETRI

Per accedere al "Menu parametri", premere a lungo "MODE / SET" dalla schermata principale o dalla schermata OFF:

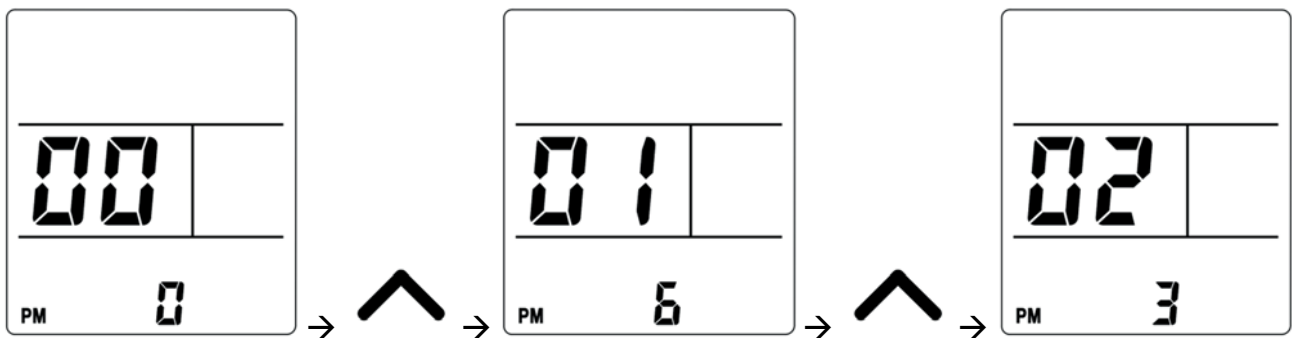
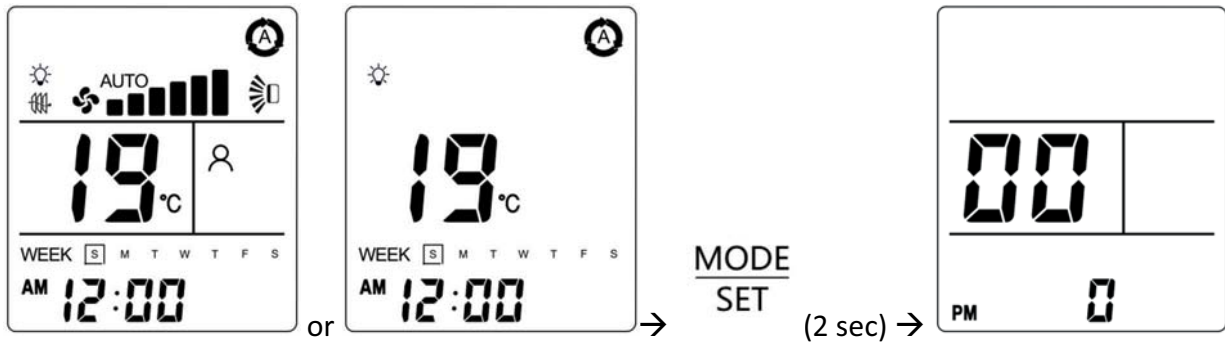

Quando un parametro è stato selezionato, premere a lungo "MODE / SET" per modificare il valore del parametro. Il valore del parametro inizia a lampeggiare e il simbolo SET si accende:

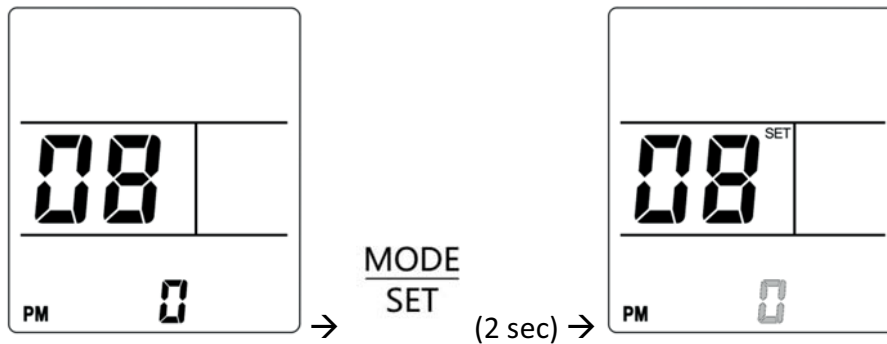

Premere "SU" o "GIÙ" per modificare il valore del parametro, quindi premere "MODE / SET" per salvare e trasmettere il valore selezionato del parametro oppure premere "ON / OFF" per ripristinare il valore precedente del parametro:

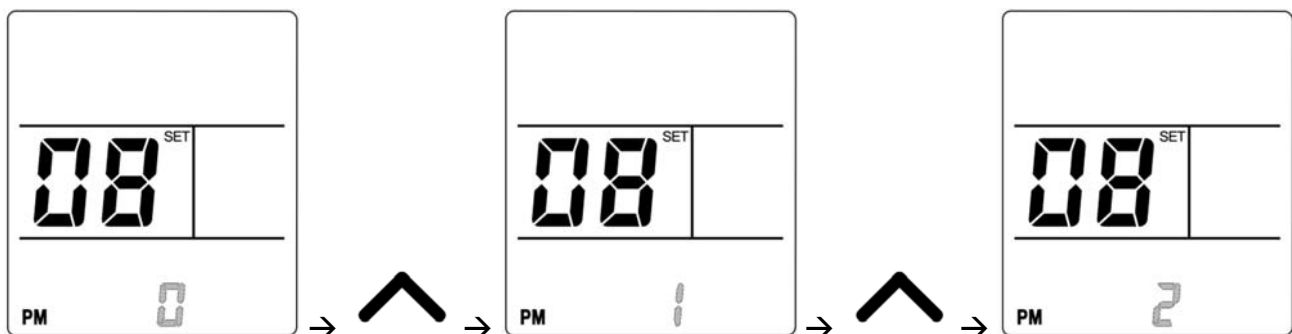

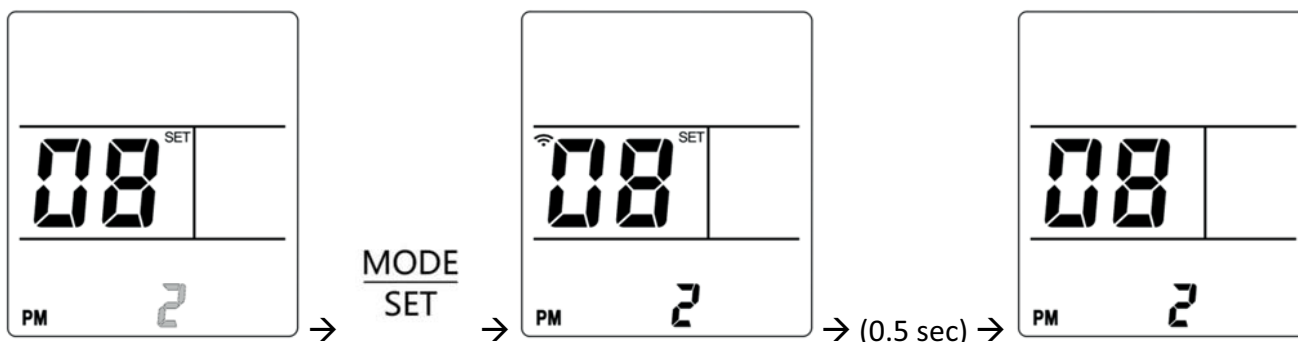

Premere “ON / OFF” per tornare alla schermata principale:

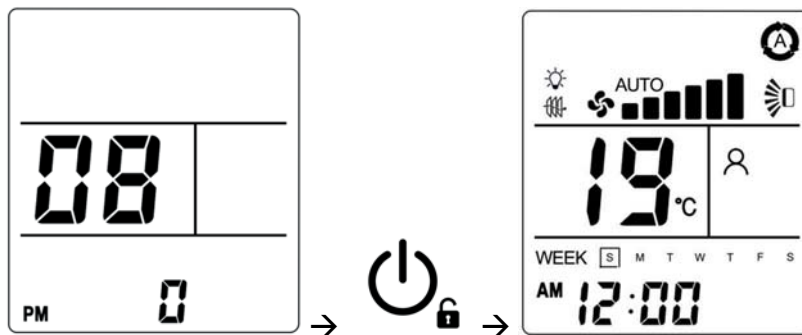

Par.	Descrizione parametro	Min	Default	Max	Valori
P00	Ripristino delle impostazioni di fabbrica	0	0	3	0 = Mantiene i parametri impostati 1 = Ripristina tutti i parametri del telecomando al valore predefinito di fabbrica 2 = Ripristina tutti i parametri dell'unità al valore predefinito di fabbrica
P01	Versione Software	0	-	7	Versione Software del telecomando
P03	Frequenza portante segnale infrarosso	0	0	1	0 = 33 kHz 1 = 38 kHz
P05	Scala della temperatura	0	0	1	0 = °C (Celsius) 1 = °F (Fahrenheit)
P06	Canale di trasmissione	0	0	3	0 = Canale #0 1 = Canale #1 2 = Canale #2 3 = Canale #3
P08	Indirizzo comunicazione/circuito refrigerante	0	0	8	Vedi manuale installazione. Non modificare durante l'utilizzo.
P12	Limite di potenza in ingresso in modalità ECO	30	75	99	Quando è selezionata la modalità ECO, la potenza elettrica massima assorbita dall'unità è limitata a P12: 30 = 30% della potenza max 31 = 31% della potenza max ... 99 = 99% della potenza max
P13	Correzione temperatura sensore aria interna	0	3	10	0 = 0°C 1 = 1°C ... 10 = 10°C Questo parametro può essere variato per tenere conto della stratificazione dell'aria durante il funzionamento in riscaldamento

#### NOTA

I parametri non elencati nella tabella sono riservati e non devono essere modificati. La modifica dei parametri non elencati può causare il malfunzionamento del condizionatore d'aria.

## FUNZIONAMENTO SENZA TELECOMANDO

Se necessario il condizionatore può funzionare senza telecomando:

### 1.CONDIZIONATORE SPENTO

Se volete avviare il condizionatore premere il selettore di funzionamento con una penna per selezionare la modalità desiderata (RAFFREDDAMENTO o RISCALDAMENTO).

#### NOTA

**Il condizionatore si avvierà con la velocità ALTA del ventilatore.**

**L'impostazione della temperatura é di 25°C per la modalità raffreddamento e di 21°C per il riscaldamento.**

### 2.CONDIZIONATORE IN FUNZIONE

Se volete spegnere il condizionatore premere nuovamente il selettore di funzionamento con una penna.

#### NOTA

**Interruzione di corrente durante il funzionamento.** Se si verifica un'interruzione di corrente, il condizionatore d'aria si arresta. Quando l'alimentazione elettrica viene ripristinata il condizionatore riparte automaticamente dopo 3 minuti. Le impostazioni di funzionamento vengono memorizzate dopo 1 minuto dall'ultimo segnale del telecomando ricevuto dall'unità.

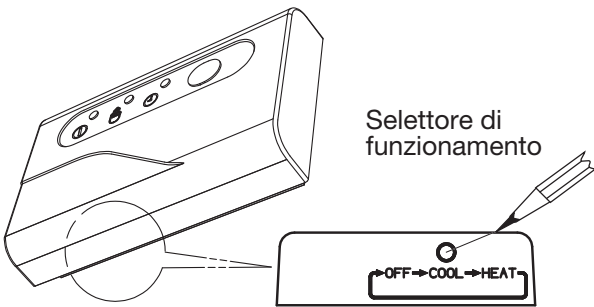

## CURA E MANUTENZIONE



### AVVERTIMENTO

- Le operazioni di manutenzione devono essere eseguite da personale dell'assistenza tecnica.
- Per la vostra sicurezza accertarsi che il condizionatore sia spento e che la corrente elettrica sia disinserita prima di procedere con le operazioni di pulizia.
- Non versate acqua sull'unità interna durante la pulizia. Questa potrebbe danneggiare le parti interne dell'unità e provocare un corto circuito.

### COPERTURA E GRIGLIA

Pulire la copertura e la griglia dell'unità interna con la spazzola di un aspirapolvere, o con un panno morbido e asciutto.

Se queste parti fossero macchiate usate un panno inumidito con un detergente leggero.

Nel pulire la griglia fare attenzione a non spingere le alette fuori dalla loro sede.



### PRECAUZIONE

- Non usate solventi, detersivi o forti sostanze chimiche. Non usate acqua bollente per pulire l'unità interna.
- Alcuni spigoli metallici e le alette del condensatore sono taglienti; prestate molta attenzione quando pulite queste parti.
- Lo scambiatore e altri componenti dell'unità esterna devono essere puliti almeno una volta all'anno. Consultate il Servizio Assistenza.

## FILTRO ARIA

La pulizia del filtro deve essere eseguita almeno ogni sei mesi o più di frequente; dipende dalle reali condizioni di funzionamento.

1.

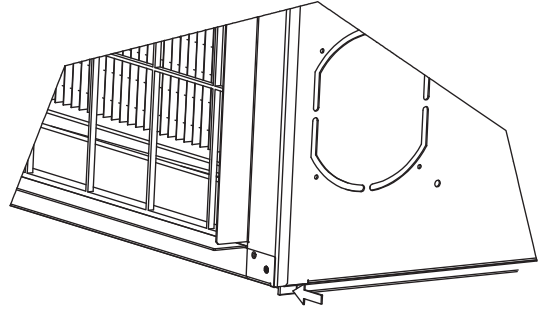

2.

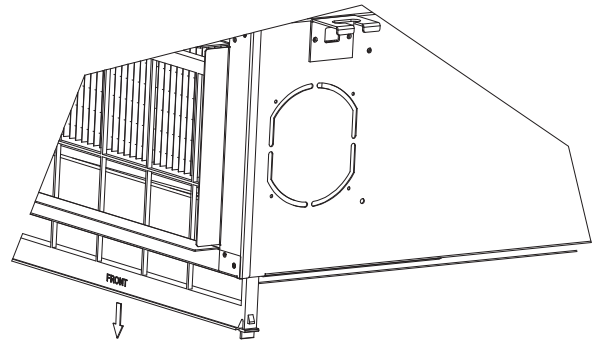

## PULIZIA FILTRO

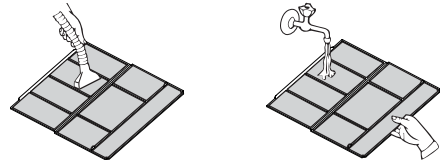

Pulire il filtro con una aspirapolvere. In presenza di polvere oleosa lavate con acqua saponata tiepida, risciacquate e lasciate asciugare.

## CONSIGLI PER IL MASSIMO COMFORT ED UN MINIMO CONSUMO

### EVITARE:

- Di ostruire le griglie di mandata e aspirazione dell'unità, se queste sono ostruite l'unità non lavora correttamente e potrebbe danneggiarsi.
- L'irraggiamento diretto in ambiente usando tende parasole esterne oppure tirando le tende interne.

### VERIFICARE:

- Che il filtro aria sia sempre pulito. Un filtro sporco diminuisce il passaggio dell'aria e riduce la resa dell'unità.
- Che porte e finestre siano chiuse per evitare infiltrazione di aria non condizionata.

## IDENTIFICAZIONE E SOLUZIONE PROBLEMI DI FUNZIONAMENTO



### AVVERTIMENTO

Qualora fosse notato un funzionamento anomalo del climatizzatore (la spia di funzionamento - OPERATION si accende, ma il climatizzatore non funziona) provare a ripristinare il normale funzionamento togliendo l'alimentazione elettrica per circa 3 minuti, tramite l'interruttore generale o la spina, quindi rimettete in funzione il climatizzatore.

Se il vostro climatizzatore non funziona regolarmente, prima di chiamare il Servizio Assistenza eseguite i controlli sottoelencati. Se il problema permane, contattare il Rivenditore o il Servizio Assistenza.

**Difetto:** Il climatizzatore è completamente fermo.

#### Possibile causa:

1. Alimentazione interrotta.
2. Interruttore automatico aperto o fusibile interrotto.
3. Il pulsante di avviamento è nella posizione OFF.
4. Batterie del telecomando scariche.

#### Rimedio:

1. Ripristinare l'alimentazione.
2. Contattare il Servizio Assistenza.
3. Premere il pulsante di avviamento ON/OFF.
4. Sostituire le batterie.

**Difetto:** Il condizionatore non raffredda o non riscalda a sufficienza.

#### Possibile causa:

1. Filtri sporchi o ostruiti.
2. Carico termico eccessivo.
3. Porte o finestre aperte.
4. Ostruzione in prossimità della ripresa o della mandata d'aria.
5. Temperatura impostata sul telecomando troppo alta.
6. Temperatura aria esterna molto bassa (versione pompa calore).
7. Il sistema di sbrinamento sull'unità esterna in riscaldamento non funziona (versione pompa calore).

#### Rimedio:

1. Pulire i filtri.
2. Eliminare sorgenti di calore in eccesso.
3. Chiudere porte e finestre.
4. Rimuovere le ostruzioni per ripristinare una corretta circolazione d'aria.
5. Modificare la temperatura impostata sul telecomando.
6. Usare un'altra fonte di calore aggiuntiva.
7. Contattare il Servizio Assistenza.

**Difetto:** Il climatizzatore emette dei leggeri scricchiolii.

#### Possibile causa:

1. Durante il funzionamento con il variare della temperatura le parti in plastica subiscono delle dilatazioni che causano questo inconveniente.

#### Rimedio:

1. Situazione da ritenersi normale; i leggeri scricchiolii percepiti scompariranno allo stabilizzarsi della temperatura.

## TABELLA AUTO-DIAGNOSI

ERRORE	SPIE		STANDBY	POSSIBILE CAUSA	EFFETTI SUL SISTEMA	RIMEDIO
	OPERATION	TIMER				
E0	●	F		L'unità non è stata indirizzata correttamente. Il modo di funzionamento selezionato non è compatibile con lo stato del Sistema (es. si è selezionato il modo riscaldamento, quando il sistema era in raffreddamento, o viceversa).	Il ventilatore si spegne e il flap si chiude. Il sistema riparte automaticamente quando si imposta l'indirizzo correttamente. Il ventilatore si spegne e il flap si chiude. Il sistema riparte automaticamente quando viene selezionato un modo di funzionamento corretto.	Impostare l'indirizzo circuito refrigerante unità esterna/interna (v. libretto installazione) Selezionare un modo disponibile o concorde a quello delle altre unità del Sistema
E1	O	O		Guasto sull'unità esterna.	Il ventilatore si spegne e il flap si chiude. Il sistema riparte automaticamente quando viene risolto il problema sull'unità esterna.	Verificare il codice errore attraverso i LEDs sulla scheda dell'unità esterna. Seguire le indicazioni della diagnosi dell'unità esterna.
E2	F	O	O	Malfunzionamento del sistema evacuazione condensa.	Il ventilatore si spegne e il flap si chiude. Viene attivata la pompa di scarico condensa. Il sistema riparte automaticamente quando il livello dell'acqua di condensa ritorna sotto la soglia di sicurezza.	Controllare che il tubo di scarico condensa non sia ostruito. Controllare che il tubo di scarico condensa sia installato correttamente. Controllare che la pompa di scarico condensa non sia difettosa e che sia collegata alla scheda come da schema elettrico. Controllare che il galleggiante non sia bloccato o difettoso e che sia collegato alla scheda come da schema elettrico.

O = SPIA spenta

● = SPIA accesa

F = SPIA intermittente

ERRORE	OPERATION	SPIE TIMER	STANDBY	POSSIBILE CAUSA	EFFETTI SUL SISTEMA	RIMEDIO
E3	F	F	F	Anomalia nella comunicazione tra unità interna/esterna.	Il ventilatore si spegne e il flap si chiude dopo 30 secondi di mancanza di comunicazione. Il sistema riparte automaticamente quando la comunicazione viene ristabilita.	<p>Controllare che i collegamenti tra C1 e C2 sulla morsettiera dell'unità esterna e interna siano corretti (terminali C1 collegati insieme, terminali C2 collegati insieme).</p> <p>Controllare di avere installato un cavo di comunicazione schermato.</p> <p>Controllare che il microinterruttore SW2 per l'impostazione dell'indirizzo di comunicazione sia nella posizione corretta.</p> <p>Controllare che tutti i cavi di terra siano collegati correttamente.</p> <p>Controllare che la schermatura del cavo di comunicazione sia collegata correttamente.</p> <p>Controllare il fusibile di comunicazione dell'unità esterna e interna.</p> <p>Controllare che l'unità esterna sia alimentata e stia funzionando.</p> <p>Controllare che tutte le schede siano alimentate.</p> <p>Controllare che il cavo di alimentazione non sia collegato ai terminali di comunicazione.</p> <p>Controllare che non ci siano segni di bruciatura sulle schede, in particolare vicino a i cavi di comunicazione.</p> <p>Controllare che il motore ventilatore non sia danneggiato e non ci sia un corto circuito sulla scheda dell'unità interna.</p>

O = SPIA spenta

● = SPIA accesa

F = SPIA intermittente

ERRORE	SPIE TIMER		STANDBY	POSSIBILE CAUSA	EFFETTI SUL SISTEMA	RIMEDIO
	OPERATION					
E4	F	F	O	Sonda scambiatore unità interna difettosa o non collegata.	Il ventilatore si spegne e il flap si chiude. Il sistema riparte automaticamente quando la sonda viene riparata.	Controllare che la sonda sia collegata correttamente alla scheda come da schema elettrico.  Controllare che la sonda non sia danneggiata e, nel caso, sostituirla.
E5	F	O	F	Sonda aria/umidità difettosa o non collegata.	Il ventilatore si spegne e il flap si chiude. Il sistema riparte automaticamente quando la sonda viene riparata.	Controllare che la sonda sia collegata correttamente alla scheda come da schema elettrico.  Controllare che la sonda non sia danneggiata e, nel caso, sostituirla.
E6	O	F	F	Anomalia sul motore del ventilatore.	Il ventilatore si spegne e il flap si chiude. Il sistema riparte automaticamente dopo alcuni secondi.	Controllare che il motore ventilatore sia collegato correttamente alla scheda come da schema elettrico.  Controllare che il motore ventilatore non sia bloccato.  Controllare che il motore ventilatore non sia danneggiato e, nel caso, sostituirla.
E8	O	F	O	Combinazione tra unità esterna ed unità interne non corretta.	Il ventilatore si spegne e il flap si chiude.	Controllare di aver selezionato, in fase di installazione dell'impianto, una combinazione corretta tra unità esterna ed unità interne.  Controllare che su nessuna delle unità interne del sistema ci sia un errore di comunicazione. Se presente, risolvere prima questo errore.

O = SPIA spenta    ● = SPIA accesa    F = SPIA intermittente

**NOTA: Se non si risolve con le azioni precedenti, contattare il servizio assistenza.**



**INFORMAZIONE PER IL CORRETTO SMALTIMENTO DEL PRODOTTO ai sensi dell'art.26 D.Lgs. 14/03/14, no.49 "ATTUAZIONE DELLA DIRETTIVA EUROPEA 2012/19/UE SUI RIFIUTI DA APPARECCHIATURE ELETTRICHE ED ELETTRONICHE**

Alla fine della sua vita utile questo apparecchio non deve essere smaltito insieme ai rifiuti domestici. Richiamiamo l'importante ruolo del consumatore nel contribuire al riutilizzo, al riciclaggio e ad altre forme di recupero di tali rifiuti. L'apparecchio deve essere consegnato in modo differenziato presso appositi centri di raccolta comunali oppure gratuitamente presso i rivenditori, all'atto dell'acquisto di una nuova apparecchiatura di tipo equivalente. Per prodotti di dimensione esterna inferiore a 25 cm tale servizio di ritiro gratuito del rifiuto deve essere obbligatoriamente fornito gratuitamente dai rivenditori di grandi dimensioni (superficie di vendita di almeno 400 m<sup>2</sup>) anche nel caso in cui non venga acquistata alcuna apparecchiatura equivalente. Smaltire separatamente un apparecchio elettrico ed elettronico consente di evitare possibili effetti negativi sull'ambiente e sulla salute umana derivanti da uno smaltimento inadeguato e permette di recuperare e riciclare i materiali di cui è composto, con importanti risparmi di energia e risorse. Per sottolineare l'obbligo di smaltire separatamente queste apparecchiature, sul prodotto è riportato il simbolo del cassonetto barrato.



**INFORMAZIONE PER IL CORRETTO SMALTIMENTO DELLE BATTERIE AI SENSI DELLA DIRETTIVA EUROPEA 2006/66/CE**

Prego sostituire la batteria quando la sua carica elettrica è esaurita: alla fine della sua vita utile questa pila non deve essere smaltita insieme ai rifiuti indifferenziati. Deve essere consegnata presso appositi centri di raccolta differenziata oppure presso i rivenditori che forniscono questo servizio. Smaltire separatamente una batteria consente di evitare possibili effetti negativi sull'ambiente e sulla salute umana derivanti da uno smaltimento inadeguato e permette di recuperare e riciclare i materiali di cui è composta, con importanti risparmi di energia e risorse. Per sottolineare l'obbligo di smaltire separatamente le batterie, sulla pila è riportato il simbolo del cassonetto barrato. Lo smaltimento abusivo del prodotto da parte dell'utente comporta l'applicazione delle sanzioni amministrative previste dalla normativa vigente.



---

**argoclima** s.p.a.

**Società a socio unico**

Via Alfeno Varo, 35 - 25020 Alfianello - BS - Italy

Tel. +39 030 7285700

[www.argoclima.com](http://www.argoclima.com)

---