



OPERATING  
INSTRUCTIONS

EN

ISTRUZIONI  
D'USO

IT

NOTICE  
D'UTILISATION

FR

BEDIENUNGS-  
ANLEITUNG

DE

INSTRUCCIONES  
DE USO

ES

MANUAL  
DE INSTRUÇÕES

PT

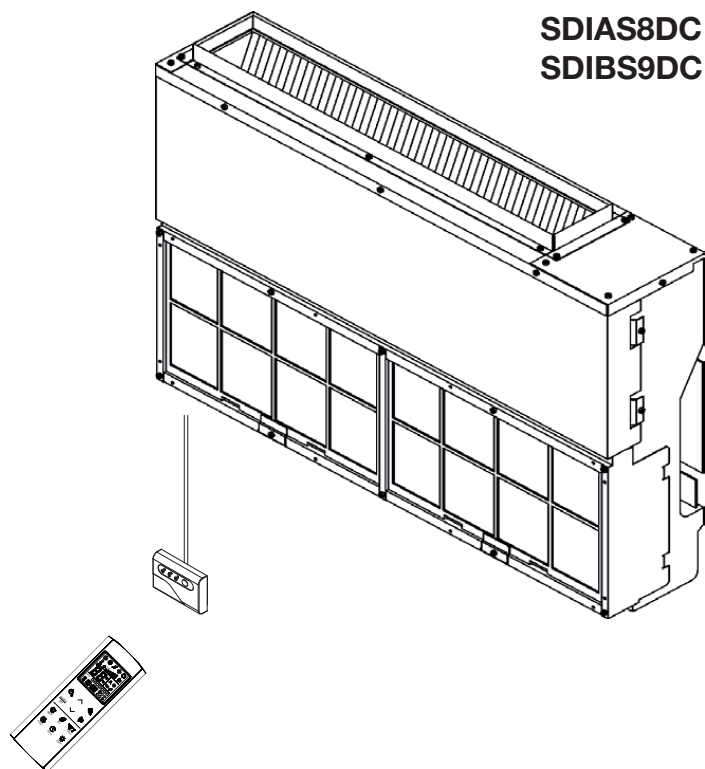

**Split air conditioner system**

**Condizionatore d'aria split system**

**Climatiseurs split**

**Zweirohrsystem-Klimaanlage**

**Acondicionador de aire Split System**

**Sistema de ar condicionado de Unidades Separadas**

## INDICE

COMPONENTES Y SELECTOR DE FUNCIONAMIENTO	3
LUGAR DE INSTALACION	4
REQUISITOS ELECTRICOS	4
INSTRUCCIONES DE SEGURIDAD	4
USO DEL MANDO A DISTANCIA	4
MANDO A DISTANCIA	5
REGULACION DEL RELOJ	6
MODO REFRIGERACION	6
MODO CALEFACCION	6
FUNCIONAMIENTO EN AUTOMATICO	6
MODO DESHUMIDIFICACION	7
MODO VENTILACION	7
SELECCION DE LA VELOCIDAD DEL VENTILADOR	7
PROGRAMA NOCTURNO (NIGHT)	7
PROGRAMA AHORRO DE ENERGIA (ECO)	8
PROGRAMA TURBO	8
SELECCIÓN DEL TEMPORIZADOR	8
PULSADOR DE REINICIO	8
AJUSTE DE PROGRAMACIÓN DE TIEMPO (TIMER)	8
AJUSTE DE LOS PARÁMETROS	9
FUNCIONAMIENTO SIN MANDO A DISTANCIA	11
CUIDADO Y MANTENIMIENTO	11
CONSEJOS PARA OBTENER MAXIMO CONFORT CON MINIMO CONSUMO	12
PROBLEMAS DE FUNCIONAMIENTO IDENTIFICACION Y SOLUCIONES	12

### INFORMACIONES SOBRE EL PRODUCTO

El año de producción de esta unidad se indica en la placa de datos (ver la figura).

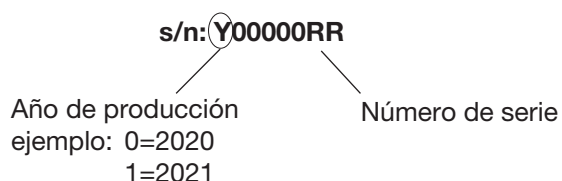

### SIMBOLOS DE ADVERTENCIA

Estos símbolos aparecen en este manual como señal de advertencia, para que tanto el usuario como el personal de servicio presten atención a los posibles peligros que se pueden acarrear a las personas y/o al producto.



**ADVERTENCIA**

Este símbolo avisa de peligros que pueden causar heridas graves o incluso muerte.



**PRECAUCION**

Este símbolo avisa de los daños que se pueden causar al producto.

### NOTA

Este aparato de aire acondicionado dispone de las funciones de refrigeración, deshumidificación, calefacción y ventilación. Estas funciones se describen detalladamente a continuación; consultar el manual cada vez que se utiliza el aparato.

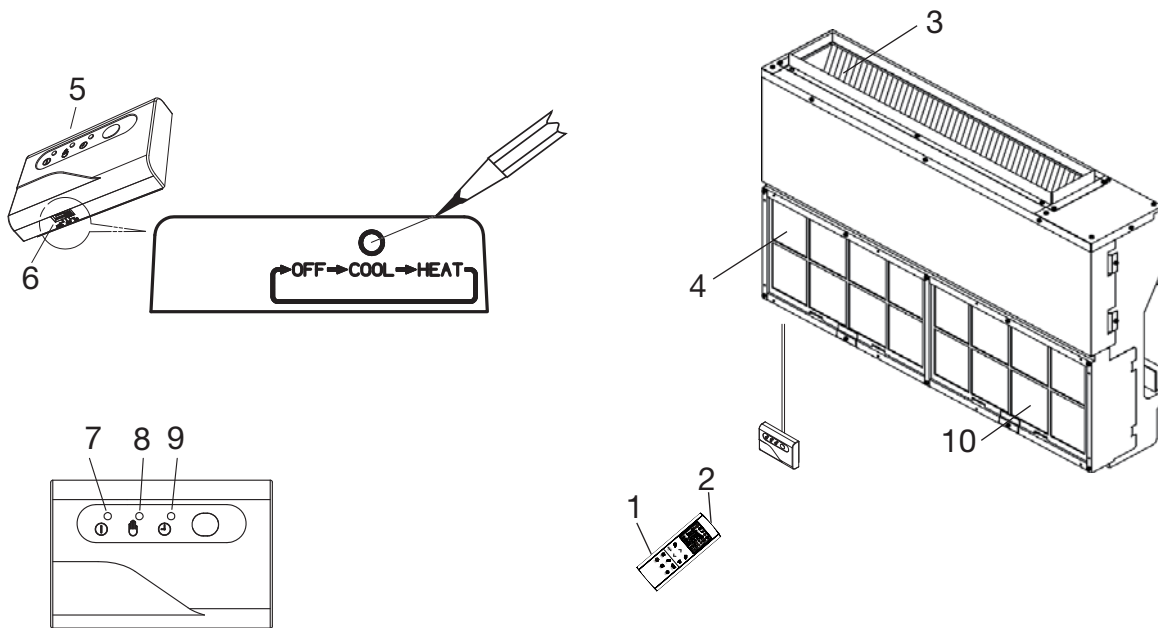

1. Mando a distancia.
2. **Sensor del mando a distancia:** detecta la temperatura del ambiente que rodea al mando a distancia; el acondicionador se regula a partir de esta temperatura.
3. **Salida de aire:** distribuye en el local el aire tratado.
4. **Entrada de aire:** el aire del ambiente es aspirado y filtrado mediante filtros.
5. **Receptor:** recibe las señales enviadas por el mando a distancia.
6. **Selector de funcionamiento (sin mando a distancia):** Pulsar este botón para elegir los modos de funcionamiento OFF, COOL y HEAT.



## PELIGRO

La selección OFF no interrumpe la alimentación eléctrica. Para cortar la corriente es preciso usar el interruptor principal.

7. **Testigo de funcionamiento (OPERATION):** se enciende cuando la unidad está funcionando. El parpadea una vez para indicar que el señal del mando a distancia a sido recibido y memorizado.
8. **Testigo de espera (STANDBY):** Se enciende cuando el acondicionador está conectado a la corriente y listo para recibir el señal del mando a distancia.
9. **Testigo del temporizador (TIMER):** se enciende cuando la unidad es controlada por el temporizador.
10. **Filtro de aire.**

## NOTA

Cuando la unidad recibe una señal del mando a distancia, los tres testigos (OPERATION, TIMER y STANDBY) se encienden por un rato para indicar la correcta recepción de la señal.

## FUNCIÓN PARA APAGAR LOS TESTIGOS

Es posible regular el acondicionador de modo que los testigos OPERATION, TIMER y STANDBY sean siempre apagados, también durante el funcionamiento. (Ver Light)

En todos casos de problemas de funcionamiento el acondicionador activa los testigos correspondientes, también si están regulados para apagarse. Ver párrafo PROBLEMAS DE FUNCIONAMIENTO - IDENTIFICACIÓN Y SOLUCIONES para informaciones adicionales.

Si el acondicionador está alimentado, pero los testigos están apagados, tratar de reactivarlos con el pulsador Light.

## LUGAR DE INSTALACION

- Es necesario que la instalación del acondicionador de aire sea realizada por un técnico autorizado siguiendo las instrucciones de instalación del aparato.



### PELIGRO

- No instalar el acondicionador de aire en lugares donde haya humos, gases inflamables o mucha humedad, como por ejemplo en un invernadero.
- No instalar el acondicionador de aire si en el mismo ambiente existen otros aparatos que generan excesivo calor.
- No instalar la unidad interna en locales donde puede ser alcanzada por chorros de agua (por ejemplo, una lavandería).
- Para proteger el acondicionador de aire de la corrosión, no instalar la unidad externa directamente a chorros de agua marina o vapores sulfurosos (por ejemplo, en estaciones termales).

## REQUISITOS ELECTRICOS

- Antes de realizar la instalación verificar que la tensión de alimentación de la red eléctrica corresponde con la indicada en la tarjeta del acondicionador de aire.
- Todas las conexiones eléctricas deben realizarse de conformidad con las normativas eléctricas locales. Para más información dirigirse al distribuidor o a un electricista.
- Todas las unidades deben estar correctamente conectadas a tierra.
- Las conexiones eléctricas debe realizarlas un electricista especializado.

## INSTRUCCIONES DE SEGURIDAD

- Leer atentamente este manual antes de usar el acondicionador de aire. En caso de dudas o problemas dirigirse al distribuidor o al centro de asistencia autorizado.
- Este acondicionador de aire ha sido diseñado para crear las condiciones climáticas ideales en habitaciones. Debe ser usado con este fin, tal como describe este manual.



### PELIGRO

- Es muy peligroso usar o conservar gasolina u otros líquidos inflamables cerca del acondicionador de aire.
- No instalar debajo de la unidad aparatos eléctricos que no tengan protección de grado IPX1 (protección contra la caída vertical de agua).
- El constructor no se hace responsable de los daños producidos por no respetar las normas de seguridad y contra accidentes.



### PRECAUCION

- No apagar ni encender el acondicionador de aire con el interruptor general. Usar siempre el pulsador ON/OFF sobre el mando a distancia o el selector de encendido/apagado sobre la unidad.
- No dejar que los niños jueguen con el acondicionador de aire.
- No refrigerar excesivamente las habitaciones en las que hay niños pequeños o personas discapacitadas.
- Este acondicionador no está diseñado para ser utilizado por personas (incluidos los niños) con discapacidades físicas, sensoriales o mentales o que carezcan de la experiencia y el conocimiento necesarios, salvo que hayan recibido la debida supervisión o capacitación para el uso del acondicionador por parte de una persona responsable de su seguridad.

## INSTALACION Y USO DEL MANDO A DISTANCIA

### COMO COLOCAR LAS PILAS

- Remover la tapa detrás del mando a distancia.
- Colocar dos pilas alcalinas tipo AAA de 1,5 V-DC. Respetar la polaridad indicada en el mando a distancia.
- Regular el reloj (ver procedimiento en la página 6). El mando a distancia ahora está listo para funcionar.
- La duración media de las pilas es de mas de seis meses, pero varía según la frecuencia de uso del mando a distancia. Quitar las pilas si el mando a distancia no va a ser utilizado durante un período de tiempo prolongado (más de un mes). Sustituir las pilas cuando aparezca el símbolo de la batería (  ) en el mando a distancia.

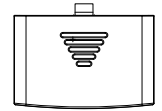
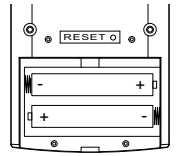

- Las pilas del control contienen elementos contaminantes. Cuando se descarguen deben tirarse según los requisitos locales.

### COMO REMOVER LAS PILAS

- Remover la tapa.
- Apretar la pila hacia el polo negativo y remover el polo positivo (como en figura).
- Remover así también la otra pila.

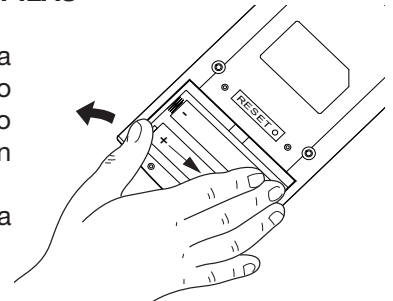



### NOTA

SOLO SI SE INSTALA MAS DE UNA UNIDAD INTERIOR DENTRO DE LA MISMA HABITACION

Seleccionar unidad 1, 2, 3 o 4 con el mando a distancia (ver Instrucciones de Instalación).

### SELECTOR DEL SENSOR DE TEMPERATURA

- En condiciones normales, el sensor de temperatura colocado dentro del mando a distancia (símbolo  IFEEL activo en el display) detecta y controla la temperatura ambiente. Esta función tiene el objetivo de personalizar la temperatura ambiente porque el mando a distancia transmite la temperatura desde el lugar cerca de ustedes. Utilizando esta función, el mando a distancia debe ser dirigido siempre al acondicionador, sin obstrucciones, por eso es conveniente que sea en una posición desde se pueda ver de la unidad interior (por ejemplo, no lo ponga en un cajón).
- Es posible desactivar el sensor de temperatura del mando a distancia presionando el botón VENTILADOR/FEEL . En esto caso el símbolo IFEEL en el visor se apaga y se activa solo el sensor de temperatura del acondicionador.

### NOTA

El mando a distancia transmite señales a la unidad interior cada vez que se pulsa un botón y cuando varía la temperatura detectada por el sensor interno. En caso de inconvenientes (pilas descargas, mando a distancia colocado en una posición no visible de la unidad interior,...) el control de la temperatura ambiente se conecta automáticamente al sensor de la unidad interior. En estos casos la temperatura cercana al mando a distancia puede ser diferente de la temperatura detectada en la posición del acondicionador.

### FUNCIONAMIENTO DE LA UNIDAD CON EL MANDO A DISTANCIA

Al usar el mando a distancia, dirija la cabeza de transmisión directamente al receptor del acondicionador.

# MANDO A DISTANCIA

## VISOR

Visualiza las informaciones que se describen a continuación:

### Modo de funcionamiento

- Refrigeración
- Calefacción
- Deshumidificación
- Ventilación
- Automático

### Velocidad del ventilador

Temperatura  
Días de la semana  
de domingo a sábado

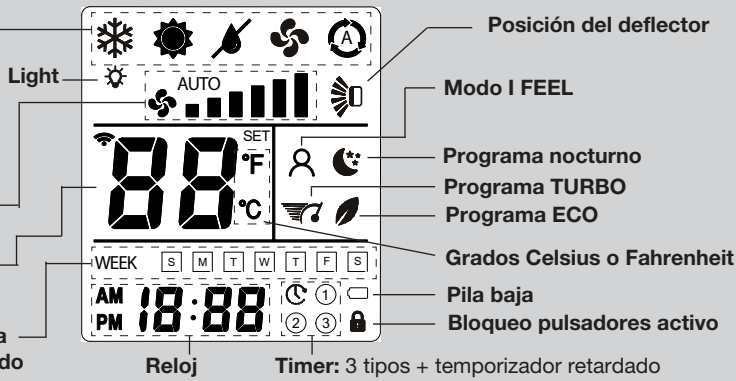

## PULSADOR ON/OFF (encendido/ apagado)

Presionar este pulsador para encender / apagar el acondicionador.

Presione durante 2 segundos para bloquear / desbloquear los pulsadores

## TRANSMISOR

Al presionar los pulsadores del mando a distancia, el símbolo se enciende en el visor para transmitir los cambios de regulación al receptor del acondicionador de aire.

## SENSOR

Este sensor de temperatura interna detecta la temperatura ambiente. (Ver detrás del mando a distancia)

## PULSADOR MODO DE FUNCIONAMIENTO

Presionar este pulsador para modificar el funcionamiento del acondicionador.

### REFRIGERACIÓN

El acondicionador refrigera el local.

### CALEFACCIÓN

El acondicionador calienta el local.

### DESHUMIDIFICACIÓN

El aire acondicionado reduce la humedad ambiente.

### VENTILACIÓN

Sólo se activa la función de ventilación.

### AUTOMÁTICO

Al seleccionar la posición "automático" la unidad selecciona automáticamente entre refrigeración y calefacción en base a la diferencia entre la temperatura ambiente y la temperatura introducida en el mando a distancia.

## PULSADOR VENTILADOR

Presionar este pulsador para cambiar la velocidad del ventilador.

La velocidad del ventilador es seleccionada automáticamente por la unidad.

- Velocidad baja
- Velocidad media/baja
- Velocidad media
- Velocidad media/alta
- Velocidad alta
- Velocidad muy alta

## FUNCIÓN IFEEL

Presionar este pulsador durante unos segundos para cambiar la selección del sensor de temperatura activo (del mando a distancia al acondicionador y viceversa).

## PULSADORES DE SELECCION TEMPERATURA

(más frío)  
Presionar este pulsador para disminuir la temperatura seleccionada.

(más calor)  
Presionar este pulsador para aumentar la temperatura seleccionada.

UTILICE ESTOS PULSADORES TAMBIÉN PARA NAVEGAR POR LOS MENÚS DE CONFIGURACIÓN DEL TEMPORIZADOR Y PARÁMETROS

## PULSADOR NIGHT

Presionar este pulsador para seleccionar la función NIGHT.

## PULSADOR ECO

Presionar este pulsador para seleccionar la función ECO.

## PULSADOR FILTER (PULSADOR NO ACTIVADO)

## PULSADOR RELOJ/TIMER

Presionar este pulsador para seleccionar el temporizador deseado.  
Presione durante 2 segundos para ajustar el temporizador.  
Para más información ver "REGULACION DEL RELOJ", "SELECCIÓN DEL TEMPORIZADOR", e "AJUSTE DEL TEMPORIZADOR".

## PULSADOR LIGHT

Presionar este pulsador para encender o apagar la pantalla de la unidad

## PULSADOR TURBO

Presionar este pulsador para seleccionar la función TURBO.

## PULSADOR DEFLECTOR (PULSADOR NO ACTIVADO)

## REGULACION DEL RELOJ

1. Presionar el pulsador Timer  durante unos segundos. Presionar el pulsado .

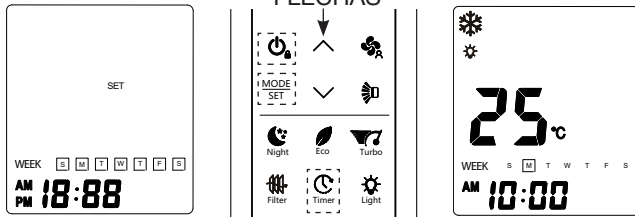

2. AM o PM comienza a parpadear: use las flechas para elegir AM o PM, luego confirme con .





La indicación de la hora comienza a parpadear: establecer la hora con las flechas, luego confirmar con .

La indicación de los minutos comienza a parpadear: establecer los minutos con las flechas, luego confirmar con .

WEEK comienza a parpadear: establecer el día de la semana con las flechas, luego confirmar con .

3. En este punto el procedimiento está terminado: presionar  para salir del menú del reloj.

## MODO REFRIGERACION

1. Encienda la unidad con el pulsador ON/OFF.
2. Presionar el pulsador  hasta que aparezca en el visor el símbolo REFRIGERACIÓN .
3. Presionar los pulsadores   para introducir la temperatura deseada (el campo de regulación varía entre 10 °C y 32 °C).

**20<sup>SET</sup>°C** EL VISOR INDICARÁ EL VALOR DE LA TEMPERATURA SELECCIONADA Y LA PALABRA "SET".

**25<sup>°C</sup>** A LOS 5 SEGUNDOS DE INTRODUCIR LA TEMPERATURA DESEADA EL VISOR VOLVERÁ A INDICAR LA TEMPERATURA AMBIENTE.



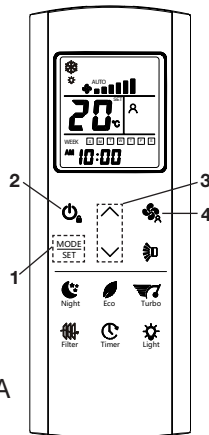

4. Presionar el pulsador  para introducir la velocidad del ventilador.



### NOTAS

- Si el ventilador está regulado en velocidad automática y la unidad se detiene al alcanzar el punto de ajuste, el ventilador también se detiene.
- Si el ventilador está configurado en una de las seis velocidades manuales, continuará funcionando a la velocidad seleccionada incluso si la unidad se detiene al alcanzar el punto de ajuste.
- Cuando la temperatura externa o interna es demasiado baja, la unidad puede limitar la velocidad del compresor o apagarlo durante un cierto período de tiempo para evitar la formación de hielo en el intercambiador de calor interno.

## MODO CALEFACCION

1. Encienda la unidad con el pulsador ON/OFF.
2. Presionar el pulsador  hasta que aparezca en el visor el símbolo CALEFACCIÓN .
3. Presionar los pulsadores   para introducir la temperatura deseada (el campo de regulación varía entre 10 °C y 32 °C).

**20<sup>SET</sup>°C** EL VISOR INDICARÁ EL VALOR DE LA TEMPERATURA SELECCIONADA Y LA PALABRA "SET".

**25<sup>°C</sup>** A LOS 5 SEGUNDOS DE INTRODUCIR LA TEMPERATURA DESEADA EL VISOR VOLVERÁ A INDICAR LA TEMPERATURA AMBIENTE.

4. Presionar el pulsador  para introducir la velocidad del ventilador.

### NOTA

Si el ventilador se detiene al alcanzar el punto de ajuste, el ventilador también se detiene.

## PREVENCIÓN CORRIENTE AIRE FRIO





El ventilador puede detenerse cuando la unidad se enciende. Esto se debe a la protección "Prevención corriente aire frío", que habilita el funcionamiento del ventilador cuando el intercambiador de calor de la unidad interna se ha calentado lo suficiente. Durante éste periodo el testigo de funcionamiento está encendido (LED rojo).

## DESCONGELACIÓN DEL INTERCAMBIADOR DE CALOR DE LA UNIDAD EXTERNA

Si la temperatura externa es baja la formación de hielo en el intercambiador externo reduce la capacidad de calefacción.

Cuando esto sucede se activa un ciclo de descongelación del intercambiador. Con esta función activada el ventilador de la unidad interna se para. Después de unos segundos, el funcionamiento en modo calefacción inicia de nuevo en relación con la temperatura ambiente y la temperatura externa.

## FUNCIONAMIENTO EN AUTOMATICO

1. Encienda la unidad con el pulsador ON/OFF.
2. Presionar el pulsador  hasta que aparezca en el visor el símbolo AUTOMATICO .
3. Presionar los pulsadores   para introducir la temperatura deseada (el campo de regulación varía entre 10 °C y 32 °C).

**20<sup>SET</sup>°C** EL VISOR INDICARÁ EL VALOR DE LA TEMPERATURA SELECCIONADA Y LA PALABRA "SET".

**25<sup>°C</sup>** A LOS 5 SEGUNDOS DE INTRODUCIR LA TEMPERATURA DESEADA EL VISOR VOLVERÁ A INDICAR LA TEMPERATURA AMBIENTE.

El acondicionador de aire pasará automáticamente del modo calefacción al modo refrigeración (o viceversa) para mantener la temperatura establecida.

4. Presionar el pulsador  para introducir la velocidad del ventilador.

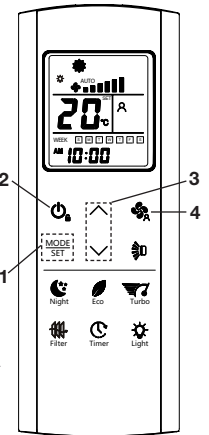

Ejemplo: esquema de funcionamiento en modo  (Auto) con temperatura ambiente seleccionada de **23 grados**.

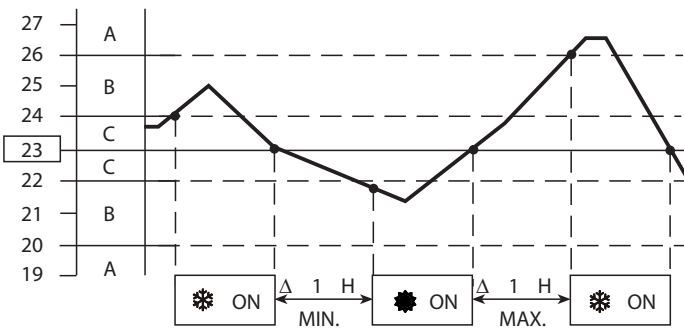

### NOTA

El climatizador cambia el modo de funcionamiento (de frío a calor o viceversa) al verificarse alguna de las siguientes condiciones:





- **ZONA A:** cambia si la temperatura varía como mínimo 3°C con respecto a la introducida en el mando a distancia.
- **ZONA B:** cambia si la temperatura varía como mínimo 1°C con respecto a la introducida en el mando a distancia una hora después de que se para el compresor.
- **ZONA C:** no cambia mientras la temperatura no varíe más de 1°C con respecto a la introducida en el mando a distancia.

### FUNCIONAMIENTO AUTOMÁTICO EN CONFIGURACION MULTISPLIT

Cuando el sistema de aire acondicionado está en configuración multisplit y hay más de una unidad interior conectada, el modo de funcionamiento automático funciona de acuerdo con los siguientes procedimientos:

- la primera unidad que enciende el sistema también decide el modo de funcionamiento (refrigeración o calefacción) para todas las otras que se encenderán después de la primera;
- cuando el sistema se arranca en refrigeración y una unidad se activa en calefacción, se produce un error en esta unidad debido al modo de funcionamiento incorrecto. Si la misma unidad se arranca en modo "automático" y la temperatura deseada está inferior que la detectada en el ambiente, la unidad funcionará en refrigeración como el resto del sistema; si en lugar la temperatura deseada está superior que la detectada, la unidad funcionará en ventilación;
- cuando el sistema se arranca en calefacción y una unidad se activa en refrigeración, se produce un error en esta unidad debido al modo de funcionamiento incorrecto. Si la misma unidad se arranca en modo "automático" y la temperatura deseada está superior que la detectada en el ambiente, la unidad funcionará en calefacción como el resto del sistema; si en lugar la temperatura deseada está inferior que la detectada, la unidad funcionará en ventilación.

### MODO DESHUMIDIFICACIÓN

1. Encienda la unidad con el pulsador ON/OFF.
2. Presionar el pulsador  hasta que aparezca en el visor el símbolo DESHUMIDIFICACIÓN .
3. Presionar los pulsadores   para introducir la temperatura deseada (el campo de regulación varía entre 10 °C y 32 °C).



 EL VISOR INDICARÁ EL VALOR DE LA TEMPERATURA SELECCIONADA Y LA PALABRA "SET".

 A LOS 5 SEGUNDOS DE INTRODUCIR LA TEMPERATURA DESEADA EL VISOR VOLVERÁ A INDICAR LA TEMPERATURA AMBIENTE.

### NOTE



- Usar la función de deshumidificación para reducir la humedad ambiente del aire.
- Cuando la temperatura ambiente alcanza el valor ajustado con el mando a distancia (termostato) el acondicionador de aire automáticamente repite varios ciclos de encendido / apagado.
- Con la función de deshumidificación accionada, el ventilador gira a velocidad automática (símbolo del mando a distancia  encendido) para maximizar la deshumidificación.
- Cuando la temperatura ambiente scende sotto la temperatura impostata l'unità continua comunque a funzionare a bassa temperatura e potrebbe quindi ridurre ulteriormente la temperatura ambiente in ambienti piccoli.
- La función de deshumidificación no puede ser activada si la temperatura interna no supera los 10 °C.

### MODO VENTILACIÓN

Si desea hacer circular el aire sin modificar la temperatura, presionar el pulsador  hasta que aparezca en el visor solamente el símbolo VENTILACIÓN .

### SELECCION DE LA VELOCIDAD DEL VENTILADOR

#### AUTOMÁTICO

Activar con el pulsador  la posición "AUTO" . La unidad controlará automáticamente la velocidad del ventilador. Cuando el acondicionador comienza a funcionar, la velocidad del ventilador varía en función de la carga térmica de la habitación.

### NOTA

En modo VENTILACIÓN, la velocidad AUTOMÁTICA corresponde a la velocidad alta H.

#### MANUAL

Para regular manualmente la velocidad del ventilador utilizar el pulsador  y seleccionar la velocidad deseada:

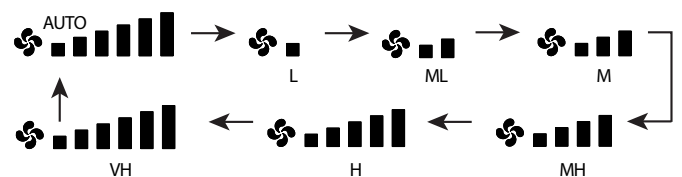





<b>L</b>	Baja	<b>MH</b>	Medio-alta
<b>ML</b>	Medio-baja	<b>H</b>	Alta
<b>M</b>	Media	<b>VH</b>	Muy alta

### PROGRAMA NOCTURNO (NIGHT)

Este programa se utiliza para aumentar el silencio y el confort durante la noche.

Para activar el programa nocturno:

1. Presionar el pulsador  para poner el acondicionador de aire en refrigeración, deshumidificación o calefacción.
2. Presionar el pulsador .
3. El símbolo  aparece en el visor. Para abandonar el programa presionar nuevamente el pulsador .

## ¿Qué es el Programa Nocturno?

Cuando se selecciona el programa nocturno el acondicionador modifica la temperatura introducida después de 60 minutos. De este modo se ahorra energía sin perjudicar el confort nocturno del local.

MODO DE FUNCIONAMIENTO	MODIFICACION TEMPERATURA
Calefacción	Disminuye 2 °C
Refrigeración y Deshumidificación	Aumenta 1 °C

### NOTA





Durante el programa nocturno el ventilador interno gira automáticamente a la baja velocidad reduciendo el ruido.

## PROGRAMA AHORRO DE ENERGIA (ECO)

Este programa se utiliza para limitar la potencia eléctrica máxima absorbida por la unidad.

Cuando se selecciona el programa de ahorro de energía, el acondicionador limita la potencia absorbida al 75% de la potencia máxima. Este límite se puede configurar modificando el parámetro P12 en el mando a distancia (ver párrafo "Ajuste de los parámetros").

Para activar el programa de ahorro de energía:

1. Presionar el pulsador  para poner el acondicionador de aire en refrigeración o deshumidificación.
2. Presionar el pulsador .
3. El símbolo  aparece en el visor. Para abandonar el programa presionar nuevamente el pulsador .





### NOTA

Esta función está activa solo si la unidad externa tiene una versión de software actualizada.



## PROGRAMA TURBO

Este programa se utiliza para aumentar la potencia máxima que puede suministrar el acondicionador de aire, incluso si será menos silencioso.

Para activar el programa Turbo:

1. Presionar el pulsador  para poner el acondicionador de aire en refrigeración.
2. Presionar el pulsador .
3. El símbolo  aparece en el visor. Para abandonar el programa presionar nuevamente el pulsador .

## SELECCIÓN DEL TEMPORIZADOR

Para seleccionar el temporizador, presione el botón  para encender el mando a distancia, luego presione  para elegir la programación deseada:

 Temporizador →  →  →  ou "apagado" retrasado programa timer

### NOTA

En el caso de un corte de energía y restauración, la selección del temporizador debe realizarse nuevamente.

## PULSADOR DE REINICIO







Presione el pulsador RESET en la parte posterior del mando a distancia si desea restablecer todas las configuraciones y volver a la configuración de fábrica.



## AJUSTE DE PROGRAMACIÓN DE TIEMPO (TIMER)

### A) TEMPORIZADOR RETRASADO

Este temporizador se utiliza para iniciar la unidad (si está apagada) o para detener la unidad (si está encendida) después de un cierto tiempo para ajustar el tiempo de retardo.

1. Presionar el pulsador  durante unos segundos.
2. Presione la flecha "hacia arriba"  para elegir el temporizador retrasado .
3. Presionar el pulsador : la indicación de la hora comienza a parpadear; establecer la hora con las flechas.
4. Presionar el pulsador  nuevamente: la indicación de los minutos comienza a parpadear; establecer los minutos con las flechas.
5. Confirme con el pulsador , luego presione  para salir del menú del temporizador retardado.















8:00 

### FLECHAS



### B) PROGRAMA TIMER

Este temporizador se utiliza para encender y apagar la unidad en horas y días predefinidos.

1. Presionar el pulsador  durante unos segundos.
2. Presione la flecha "hacia arriba"  para elegir el programa de tiempo que se va a ajustar (,  o ).
3. Presionar el pulsador : la indicación ON comienza a parpadear.
4. Presionar el pulsador  nuevamente: la indicación AM comienza a parpadear (puedes elegir AM o PM con las flechas).
5. Presionar el pulsador : la indicación de la hora comienza a parpadear; establecer la hora con las flechas.
6. Presionar el pulsador  nuevamente: la indicación de los minutos comienza a parpadear; establecer los minutos con las flechas.
7. Presionar el pulsador : la indicación OFF comienza a parpadear.
8. Repita el mismo procedimiento para configurar AM o PM, hora y minutos.
9. En este punto, presione la flecha "arriba"  y WEEK comenzará a parpadear.
9. Presionar el pulsador : la indicación del primer día de la semana comienza a parpadear; elija ON u OFF con las flechas, luego confirme con la tecla .
9. La indicación del segundo día comenzará a parpadear: repita el procedimiento con todos los días de la semana si lo desea.
10. Al final presione  para salir del menú.

07  
WEEK   
AM 8:00 

### FLECHAS



07  
WEEK   
PM 18:00 

### NOTA

Es posible configurar hasta 3 horarios semanales en diferentes momentos usando los temporizadores.



## AJUSTE DE LOS PARÁMETROS

Para acceder al “Menú de parámetros”, mantenga presionado “MODE / SET” desde la pantalla principal o la pantalla OFF:

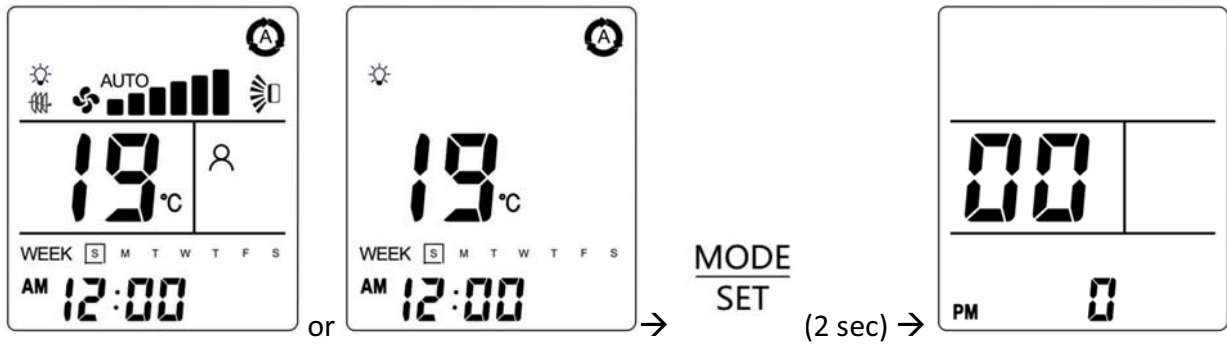

ES

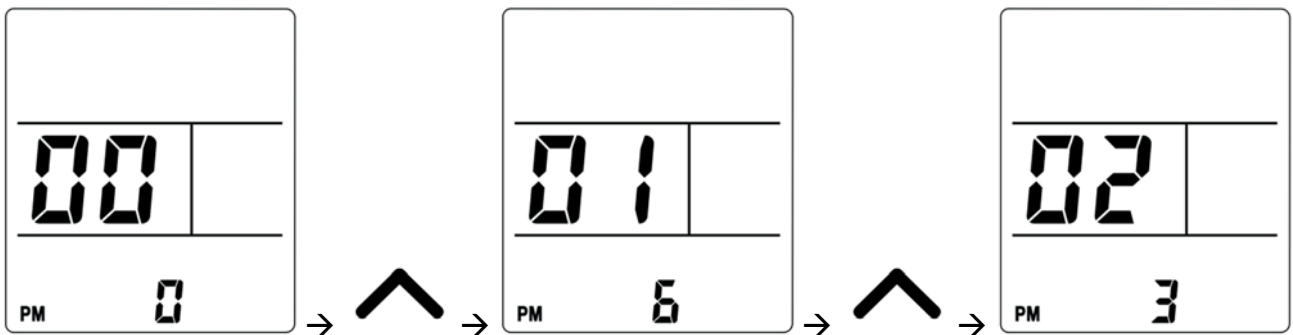

Cuando se ha seleccionado un parámetro, mantenga pulsado “MODE / SET” para cambiar el valor del parámetro. El valor del parámetro comienza a parpadear y el símbolo SET se enciende:

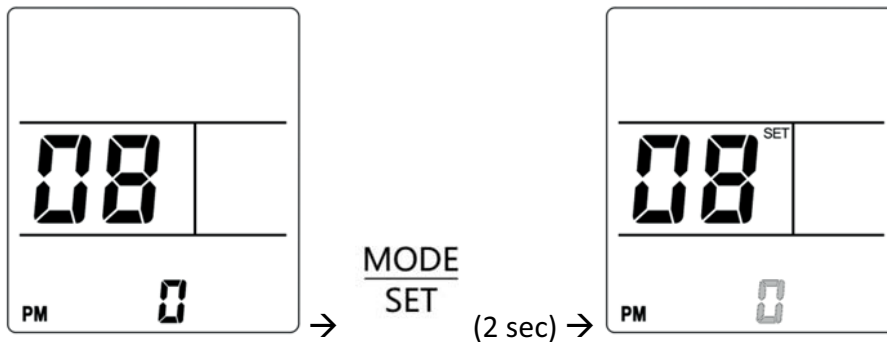

Presione “ARRIBA” o “ABAJO” para modificar el valor del parámetro, luego presione “MODE / SET” para guardar y transmitir el valor del parámetro seleccionado o presione “ON / OFF” para restaurar el valor del parámetro anterior:

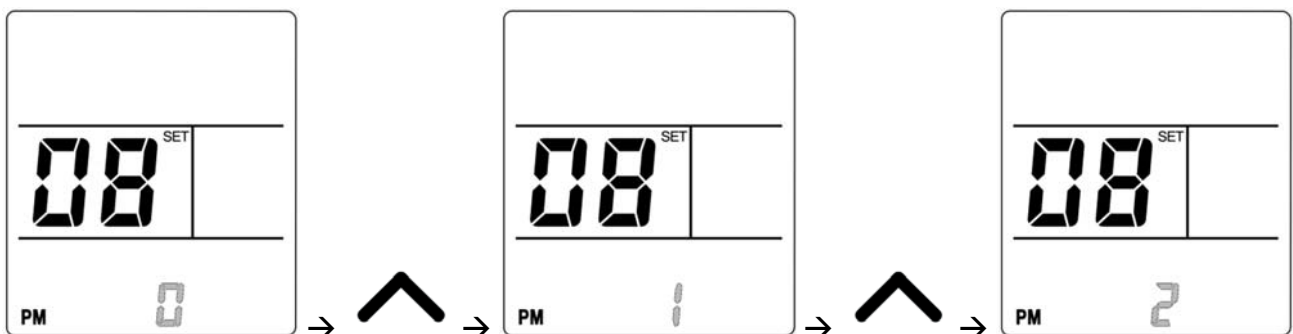

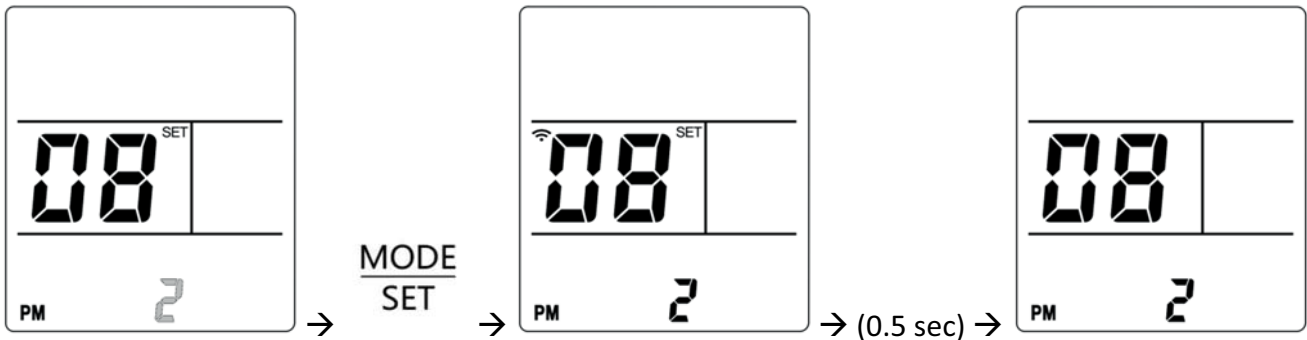

ES Presione "ON / OFF" para volver a la pantalla principal:

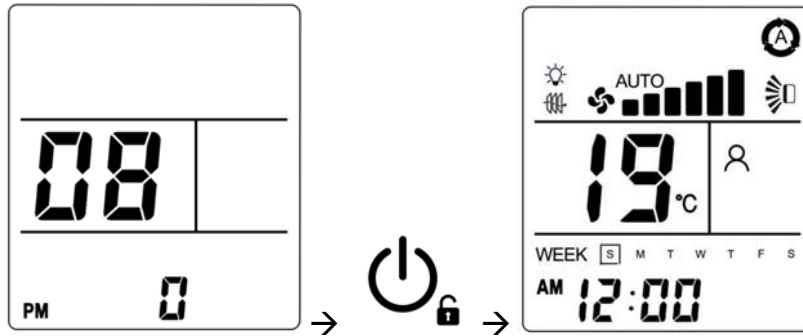

Par.	Descripción parámetro	Min	Default	Max	Valores
P00	Restablecer la configuración de fábrica	0	0	3	0 = Mantiene los parámetros establecidos 1 = Restablece todos los parámetros del mando a distancia a los valores de fábrica 2 = Restablece todos los parámetros de la unidad a los valores de fábrica
P01	Versión Software	0	-	7	Versión Software del mando a distancia
P03	Frecuencia de carga señal infrarroja	0	0	1	0 = 33 kHz 1 = 38 kHz
P05	Escala de temperatura	0	0	1	0 = °C (Celsius) 1 = °F (Fahrenheit)
P06	Canal de transmisión	0	0	3	0 = Canal #0 1 = Canal #1 2 = Canal #2 3 = Canal #3
P08	Dirección de comunicación/circuito refrigerante	0	0	8	Ver manual de instalación. No modificar durante el uso.
P12	Límite de potencia de entrada en modo ECO	30	75	99	Cuando se selecciona el modo ECO, la potencia eléctrica máxima absorbida por la unidad se limita a P12: 30 = 30% de la potencia max 31 = 31% de la potencia max ... 99 = 99% de la potencia max
P13	Corrección de temperatura del sensor de aire interno	0	3	10	0 = 0°C 1 = 1°C ... 10 = 10°C Este parámetro se puede variar según la estratificación del aire durante la operación de calefacción.

**NOTA**

Los parámetros que no figuran en la tabla están reservados y no se deben cambiar. Cambiar los parámetros que no aparecen en la lista puede causar un mal funcionamiento del acondicionador de aire.

## FUNCIONAMIENTO SIN MANDO A DISTANCIA

Si es necesario, el acondicionador de aire puede funcionar sin mando a distancia:

### 1. ACONDICIONADOR DE AIRE PARADO

Para poner en marcha el acondicionador de aire presionar el selector de funcionamiento con una pluma y seleccionar la modalidad deseada (REFRIGERACIÓN o CALEFACCIÓN).

#### NOTA

El acondicionador se pondrá en marcha con la velocidad ALTA del ventilador.

La programación de la temperatura es 25°C para la modalidad de refrigeración y 21°C para la calefacción.

### 2. ACONDICIONADOR DE AIRE EN MARCHA

Para parar el acondicionador de aire presionar de nuevo el selector de funcionamiento con una pluma.

#### NOTA

#### Corte de corriente durante el funcionamiento.

Si se produce un corte de corriente el acondicionador de aire se para. Cuando se restablece la alimentación eléctrica el acondicionador de aire reinicia automáticamente a los 3 minutos. Los ajustes de funcionamiento se almacenan 1 minuto después de la última señal del mando a distancia recibida de la unidad.

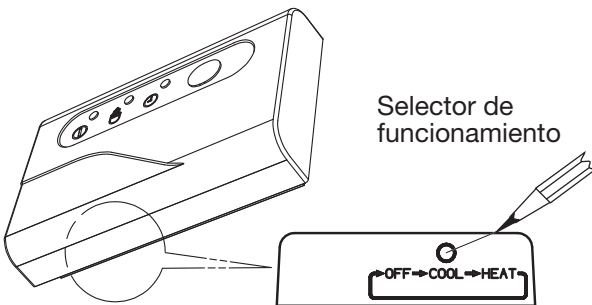

## CUIDADO Y MANTENIMIENTO



### PELIGRO

- Las operaciones de mantenimiento deben ser efectuadas por personal especialmente preparado.
- Como medida de seguridad comprobar que el acondicionador está apagado y la corriente eléctrica desconectada antes de realizar cualquier operación de limpieza.
- No mojar la unidad interna durante la limpieza. El agua podría dañar las partes internas de la unidad y provocar un cortocircuito.

### TAPA Y REJILLA

Limpiar la tapa y la rejilla de la unidad interna con el cepillo de un aspirador o con un paño suave y seco. Las manchas pueden limpiarse con un paño húmedo y detergente neutro.

Al limpiar la rejilla no descolocar las aletas.



### PRECAUCION

- No usar disolventes, detergentes o sustancias químicas corrosivas. No usar agua hirviendo para limpiar la unidad interna.
- Algunas aristas metálicas y las aletas del condensador son cortantes; limpiarlas con cuidado.
- Limpiar como mínimo una vez al año el intercambiador y los demás componentes de la unidad externa. Consultar al Servicio de Asistencia.

## FILTRO DE AIRE

El filtro del aire debe limpiarse al menos una vez cada seis meses o más frecuentemente; depende de las reales condiciones de funcionamiento.

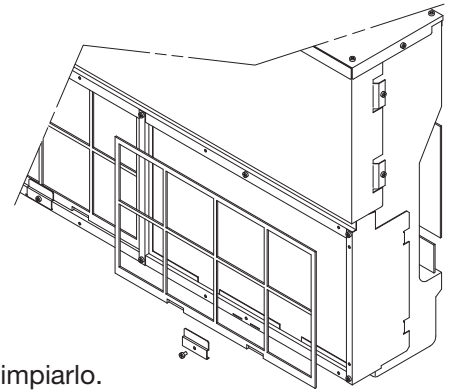

1. Quitar el tornillo.
2. Quitar el filtro y limpiarlo.
3. Volver a colocar el filtro y fijar el tornillo.

### LIMPIEZA DEL FILTRO

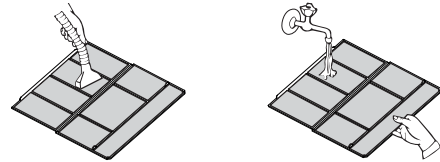

Elimine el polvo fino con un aspirador. Si se ha adherido suciedad al filtro, lávelo con agua templada jabonosa, aclárelo después y séquelo.

## CONSEJOS PARA OBTENER MAXIMO CONFORT CON MINIMO CONSUMO

### EVITAR

- Obstruir las rejillas de envío y de aspiración de la unidad; en caso contrario la unidad no trabaja correctamente y podría llegar a dañarse.
- La radiación solar directa usando toldos o cerrando las cortinas.

### VERIFICAR

- Que el filtro de aire esté siempre limpio. Un filtro sucio disminuye el paso del aire y reduce el rendimiento de la unidad.
- Que las puertas y ventanas están cerradas para evitar infiltraciones de aire no acondicionado.

## PROBLEMAS DE FUNCIONAMIENTO, IDENTIFICACION Y SOLUCIONES



### ADVERTENCIA

Si se detectase un funcionamiento anómalo del acondicionador (el testigo de funcionamiento OPERATION se enciende, pero la unidad no funciona) intenta restablecer el funcionamiento normal desactivando la alimentación eléctrica del mismo durante aprox. 3 minutos y después volver a poner en marcha el acondicionador.

Si su acondicionador de aire no funciona correctamente, compruebe los siguientes aspectos antes de llamar al servicio de reparación. Si el problema no puede ser solucionado, contacte con el Servicio de Asistencia.

**Problema:** El acondicionador de aire no arranca.

**Posible causa:**

1. Fallo en la corriente.
2. Rotura del fusible.
3. Botón ON/OFF en posición OFF.
4. Las pilas del mando a distancia están gastadas.

**Solución:**

1. Restablecer la corriente.
2. Contactar Servicio de Asistencia.
3. Pulsar el botón ON/OFF.
4. Colocar pilas nuevas.

**Problema:** La refrigeración o la calefacción son insuficiente.

**Posible causa:**

1. Filtros del aire sucios o obstruidos.
2. Fuente de calor cercana o habitación demasiado concurrida
3. Puertas y/o ventanas abiertas.
4. Obstrucción cerca de la entrada o salida del aire.
5. Temperatura reglada con el mando a distancia demasiado alta.
6. Temperatura del aire externo muy baja (versión bomba de calor).
7. El sistema de descongelación de la unidad externa en modo calefacción no funciona (versión bomba de calor).

**Solución:**

1. Limpiar los filtros de aire.
2. Eliminar la fuente de calor.
3. Cerrarlas para evitar corriente.
4. Eliminar para asegurar un buen flujo de aire.
5. Ajuste de la Temperatura reglada con el mando a distancia.
6. Añadir otra fuente de calor.
7. Avisar al Servicio de Asistencia.

**Problema:** El acondicionador produce ligeros crujidos.

**Posible causa:**

1. En fase de calefacción o refrigeración las partes de plástico sufren dilataciones/contracciones que causan este fenómeno.

**Solución:**

1. Situación totalmente normal; los ligeros crujidos desaparecerán cuando se alcanzara una temperatura regular.

## TABLA AUTODIAGNÓSTICO

ERROR	LUCES		STANDBY	POSIBLE CAUSA	EFECTOS EN EL SISTEMA	REMEDIO
	OPERATION	TIMER				
E0	•	F	F	La dirección de la unidad no ha sido seleccionada correctamente.  El modo de funcionamiento seleccionado no es compatible con el sistema (por ejemplo, se ha seleccionado el modo de calefacción, cuando el sistema funcionaba en refrigeración, o viceversa).	El ventilador se para. El sistema vuelve a arrancar automáticamente cuando se selecciona la dirección correctamente.  El ventilador se para. El sistema vuelve a arrancar automáticamente cuando se selecciona un modo de funcionamiento correcto.	Regular la dirección del circuito de refrigeración unidad exterior/interior (ver las instrucciones de instalación)  Seleccionar un modo disponible o compatible con las otras unidades del Sistema
E1	O	O	F	Avería de la unidad externa.	El ventilador se para. El sistema vuelve a arrancar automáticamente cuando el problema en la unidad exterior se resuelve.	Compruebe el código de error con los LEDs correspondientes en el PCB de la unidad exterior. Siga las indicaciones del diagnóstico para la unidad exterior.

O = LUCE apagada    • = LUCE encendida    F = LUCE que parpadea

ERROR	OPERATION	LUCES TIMER	STANDBY	POSIBLE CAUSA	EFFECTOS EN EL SISTEMA	REMEDIO
E3	F	F	F	Problema de comunicación entre unidad interna/externa.	El ventilador se para después de 30 segundos de falta de comunicación. El sistema vuelve a arrancar automáticamente cuando se restablece la comunicación.	<p>Compruebe que las conexiones entre C1 y C2 en el bloque de bornes de la unidad exterior y interior son correctas (terminales C1 conectados juntos, terminales C2 conectados juntos).</p> <p>Compruebe que ha instalado un cable de comunicación blindado.</p> <p>Compruebe que el interruptor SW2 para la regulación de la dirección de comunicación está en la posición correcta.</p> <p>Compruebe que todos los cables de tierra están conectados correctamente.</p> <p>Compruebe que el blindaje del cable de comunicación está conectado correctamente.</p> <p>Compruebe el fusible de comunicación de la unidad exterior y interior.</p> <p>Compruebe que la unidad exterior está alimentada y está funcionando.</p> <p>Compruebe que todos los PCB están alimentados.</p> <p>Compruebe que el cable de alimentación no está conectado a los terminales de comunicación.</p> <p>Compruebe que no hay marcas de quemadura en los PCB, sobre todo cerca de los cables de comunicación.</p> <p>Compruebe que el motor-ventilador no está dañado y no hay un cortocircuito en el PCB de la unidad interior.</p>

O = LUCE apagada    ● = LUCE encendida    F = LUCE que parpadea

ERROR	LUCES TIMER			POSIBLE CAUSA	EFECTOS EN EL SISTEMA	REMERDIO
	OPERATION	STANDBY				
E4	F	O	Sonda batería defectuosa o desconectada.	El ventilador se para. El sistema vuelve a arrancar automáticamente cuando se repara la sonda.	Compruebe que la sonda está conectada correctamente al PCB de acuerdo con el diagrama eléctrico.  Compruebe que la sonda no está dañada y, si es necesario, sustitúirla.	
E5	F	F	Sonda aire/humedad defectuosa o desconectada.	El ventilador se para. El sistema vuelve a arrancar automáticamente cuando se repara la sonda.	Compruebe que la sonda está conectada correctamente al PCB de acuerdo con el diagrama eléctrico.  Compruebe que la sonda no está dañada y, si es necesario, sustitúirla.	
E6	O	F	Error del motor-ventilador.	El ventilador se para. El sistema vuelve a arrancar automáticamente después algunos segundos.	Compruebe que el motor-ventilador está conectado correctamente al PCB de acuerdo con el diagrama eléctrico.  Compruebe que el motor-ventilador no esté bloqueado.  Compruebe que el motor-ventilador no está dañado y, si es necesario, sustituirlo.	
E8	O	O	La combinación entre la unidad exterior y las unidades interiores no es correcta.	El ventilador se para.	Compruebe que ha seleccionado, durante la instalación del sistema, una combinación adecuada entre la unidad exterior y las unidades interiores.  Compruebe que en ninguna de las unidades internas del sistema hay un error de comunicación. Si está presente, primero resolver este error.	

O = SPIA spenta      ● = SPIA accesa      F = SPIA intermittente

**NOTA: Si no se resuelve con las acciones anteriores, contactar el servicio de asistencia.**



**ADVERTENCIA PARA LA ELIMINACIÓN CORRECTA DEL PRODUCTO SEGÚN LA DIRECTIVA EUROPEA 2012/19/UE**

Al final de su vida útil, este equipo no debe eliminarse junto a los desechos domésticos. Debe entregarse a centros específicos de recogida diferenciada locales o a distribuidores que facilitan este servicio. Eliminar por separado un equipo eléctrico y electrónico significa evitar posibles consecuencias negativas para el medio ambiente y la salud derivadas de una eliminación inadecuada y permite reciclar los materiales que lo componen, obteniendo así un ahorro importante de energía y recursos. Para subrayar la obligación de eliminar por separado estos equipos, en el producto aparece un contenedor de basura tachado.



**INFORMACIÓN PARA EL CORRECTO DESECHO DE LAS PILAS DE CONFORMIDAD CON LA DIRECTIVA 2006/66/CE**

Cambie las pilas una vez que se hayan agotado, pero no las deseche junto con los normales residuos domésticos. Las pilas deben entregarse a los centros especiales de recogida selectiva municipales o privados encargados del servicio. La recogida selectiva de las pilas contribuye a evitar efectos perjudiciales al medio ambiente y a la salud y permite recuperar y reciclar sus componentes a fin de obtener un ahorro significativo en materia de energía y recursos. A fin de recordar el deber de desecharla separadamente, la pila presenta el símbolo del contenedor de basura tachado.

ES



---

**argoclima** s.p.a.

**Società a socio unico**

Via Alfeno Varo, 35 - 25020 Alfianello - BS - Italy

Tel. +39 030 7285700

[www.argoclima.com](http://www.argoclima.com)

---