



OPERATING  
INSTRUCTIONS

EN

ISTRUZIONI  
D'USO

IT

NOTICE  
D'UTILISATION

FR

BEDIENUNGS-  
ANLEITUNG

DE

INSTRUCCIONES  
DE USO

ES

MANUAL  
DE INSTRUÇÕES

PT

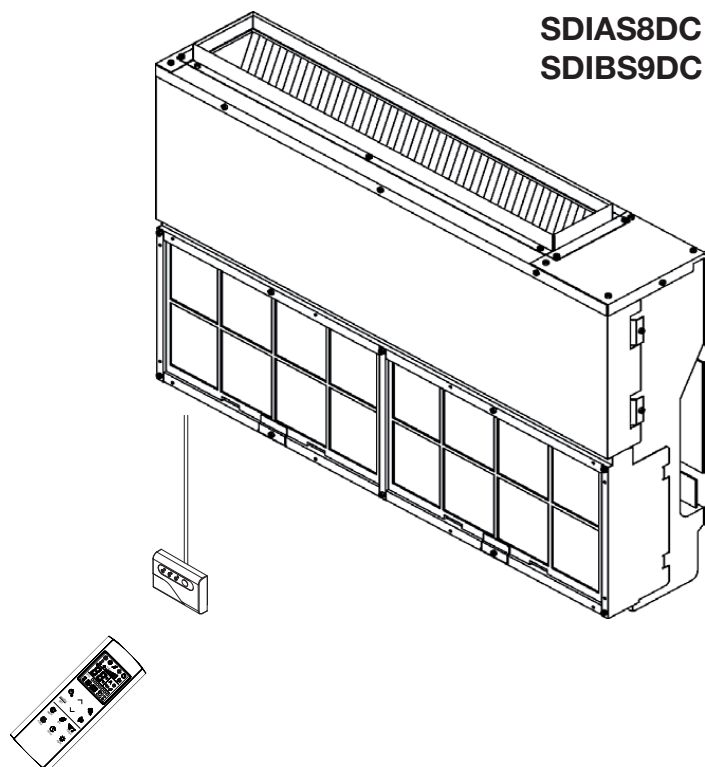

**Split air conditioner system**

**Condizionatore d'aria split system**

**Climatiseurs split**

**Zweirohrsystem-Klimaanlage**

**Acondicionador de aire Split System**

**Sistema de ar condicionado de Unidades Separadas**

## INDICE

NOMENCLATURA DAS PEÇAS E SELECTOR DE OPERAÇÃO	3
LOCALIZAÇÃO DA INSTALAÇÃO	4
REQUISITOS ELÉCTRICOS	4
INSTRUÇÕES DE SEGURANÇA	4
UTILIZAÇÃO DA UNIDADE DE CONTROLE REMOTO	4
UNIDADE DE CONTROLE REMOTO	5
COMO AJUSTAR O RELÓGIO	6
MODO ARREFECIMENTO	6
MODO AQUECIMENTO	6
OPERAÇÃO AUTOMÁTICA	6
MODO DESUMIDIFICAÇÃO	7
MODO VENTILAÇÃO	7
AJUSTE DA VELOCIDADE DO VENTILADOR	7
PROGRAMA NOTURNO (NIGHT)	7
PROGRAMA ECONOMIA DE ENERGIA (ECO)	8
PROGRAMA TURBO	8
SELEÇÃO DO TIMER	8
BOTÃO DE RESET	8
AJUSTE DE PROGRAMAÇÃO DE TEMPO (TIMER)	8
CONFIGURAÇÃO DOS PARÂMETROS	9
OPERAÇÃO SEM A UNIDADE DE CONTROLE REMOTO	11
CUIDADOS E MANUTENÇÃO	11
SUGESTÕES PARA GARANTIR O MÁXIMO CONFORTO E O MÍNIMO CONSUMO	12
POSSÍVEIS CAUSAS E REPARAÇÃO DE AVARIAS	12

PT

### INFORMAÇÕES SOBRE O PRODUTO

O ano de produção desta unidade é indicado na placa de dados (veja a figura).

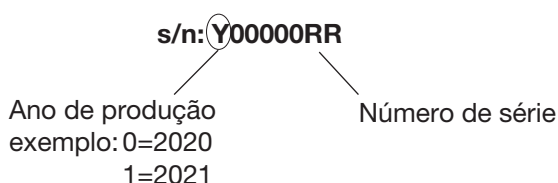

### SIMBOLOS DE ALERTA

Os símbolos que se seguem são utilizados neste manual para o alertar para condições potencialmente perigosas para os utilizadores, manutenção ou o próprio aparelho:



#### ADVERTÊNCIA

Este símbolo refere-se a um perigo ou mau manuseamento que pode resultar em danos pessoais severos ou morte.



#### PRECAUÇÃO

Este símbolo refere-se a um perigo ou mau manuseamento que pode resultar em danos pessoais, do produto ou dos objectos que o cercam.

#### N.B.

Este aparelho de ar condicionado está equipado com as funções de arrefecimento, aquecimento, desumidificação e ventilação. Detalhes sobre estas funções são indicados abaixo; refira-se a estas descrições quando utilizar o aparelho de ar condicionado.

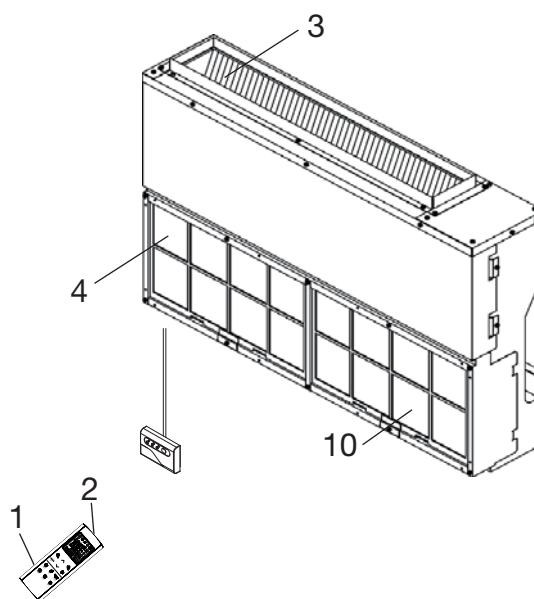
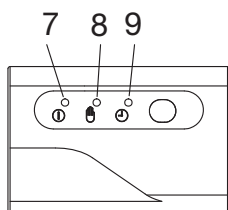
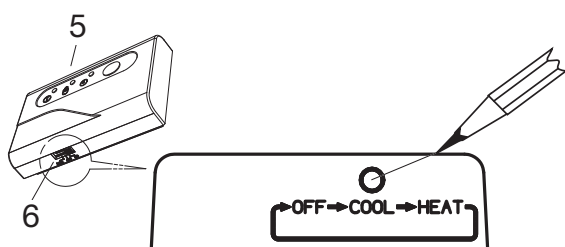

1. **Mando a distancia.**
2. **Sensor temperatura:** Este sensor indica a temperatura pròxima à unidade de controle remoto. O ajuste da temperatura do condicionador è feito a partir desta temperatura.
3. **Saída de ar:** O ar condicionado sai do aparelho através da saída de ar.
4. **Entrada de ar:** O ar do ambiente é aspirado e passa através do filtro que retém a poeira.
5. **Receptor do Controle Remoto:** Esta secção recebe os sinais infra-vermelhos emitidos pelo controle remoto (transmissor).
6. **Selector de operação (sem a unidade de controle remoto):** Pressione o botão para seleccionar os modos de operação OFF, COOL e HEAT.



## ADVERTÊNCIA

**A seleção OFF não desliga o aparelho da alimentação motriz. Para desligar o aparelho completamente, utilize o interruptor da alimentação motriz.**

7. **Lâmpada OPERATION:** Esta lâmpada acende-se quando o sistema está em funcionamento. Lampeja uma vez para avisar que o sinal do controle remoto foi recebido e memorizado.
8. **Lâmpada STANDBY:** Esta lâmpada acende-se quando o condicionador está conectado à corrente e está pronto para receber o sinal pelo controle remoto.
9. **Lâmpada TIMER:** Esta lâmpada acende-se quando controlada pelo timer.
10. **Filtro de ar.**

## N.B.

**Após a recepção de um sinal do mando a distancia, todas as três lâmpadas (OPERATION, TIMER e STANDBY) se acendem por um momento, para indicar a recepção correta do sinal.**

## FUNÇÃO LAMPADAS APAGADAS

É possível programar o condicionador de maneira a manter sempre apagadas, mesmo durante o funcionamento, as lâmpadas OPERATION, TIMER e STANDBY. (Veja Light)

Em todas as situações de mau funcionamento ou estrago, mesmo se programadas na modalidade desligado, as lâmpadas serão acesas de acordo ao desgaste porque o problema será relevado pelo sistema de diagnóstica do condicionador. Veja o paragrafo POSSÍVEIS CAUSAS E REPARAÇÃO DE AVARIAS.

Se o condicionador estiver ligado, mas as lâmpadas estão apagadas, tentar reativá-las com o botão Light.

## LOCALIZAÇÃO DA INSTALAÇÃO

- É necessário que este aparelho de ar condicionado seja adequadamente instalado por um técnico de instalação qualificado segundo as Instruções de Instalação fornecidas com o aparelho.



### ADVERTÊNCIA

- Não coloque este aparelho de ar condicionado num local com fumos ou gases inflamáveis, ou num local extremamente húmido tal como uma serra.
- Não coloque este aparelho de ar condicionado perto de fontes de calor.
- Não colocar a unidade interior em locais onde possa ser atingido por água (tal como uma lavanderia).
- Para proteger o aparelho de ar condicionado de alta corrosão, não instale a unidade exterior onde possa ser atingida por água do mar ou por água sulfurosa perto de termas, por exemplo.

## REQUISITOS ELÉTRICOS

- Antes da instalação, assegure-se que a voltagem da corrente corresponda àquela indicada no aparelho de ar condicionado.
- Todas as ligações devem estar de acordo com os requisitos elétricos locais. Consulte o seu concessionário ou um electricista qualificado para maiores detalhes.
- Cada unidade deve ser adequadamente ligada à terra mediante um fio de terra.
- Todas as ligações devem ser feitas por um electricista qualificado.

## INSTRUÇÕES DE SEGURANÇA

- Leia este manual de instruções com muita atenção antes de usar este aparelho de ar condicionado. Se ainda tiver algumas dúvidas ou dificuldades, consulte o seu representante.
- Este aparelho tem por finalidade oferecer-lhe condições climáticas ideais no seu aposento. Utilize-o apenas para esse fim como descrito neste Manual de Instruções.



### ADVERTÊNCIA

- Nunca armazene ou utilize gasolina ou outros líquidos inflamáveis perto do aparelho de ar condicionado. É muito perigoso.
- Não instale outros aparelhos elétricos (não protegidos com grau de proteção IPX1 - contra água em caída vertical) nas proximidades deste aparelho.
- O construtor não assume nenhuma responsabilidade se as leis vigentes de Segurança do Trabalho não forem respeitadas.



### PRECAUÇÃO

- Não ligue e desligue o aparelho de ar condicionado utilizando o interruptor principal. Use o botão de operação ON-OFF.
- Não deixe que crianças brinquem com o aparelho.
- Não resfriar excessivamente o ambiente em presença de recém-nascidos e/ou pessoas com handicap.
- Este climatizador não é destinado a pessoas (meninos inclusos) com reduzidas capacidades físicas, sensoriais ou mentais, ou sem a necessária experiência e conhecimento, se não há formação para a utilização do climatizador por uma pessoa responsável para suas segurança.

## UTILIZAÇÃO DA UNIDADE DE CONTROLE REMOTO

### COLOCAÇÃO DAS PILHAS

- Remover a tampa que está atrás do telecomando.
- Coloque duas pilhas AAA alcalinas de 1,5 V - DC cada, respeitando a polaridade indicada no controle remoto.
- Ajuste o relógio (consulte o procedimento na pág.6).

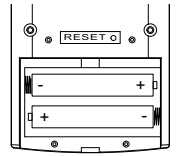

O controle remoto agora está pronto para funcionar.

- As pilhas duram em média mais do que 6 meses dependendo do uso da unidade de controle remoto. Retire as pilhas se a unidade não for utilizada por mais de um mês. Substituir as pilhas quando o símbolo da  bateria aparecer no controle remoto.
- As pilhas do comando contém elementos poluentes. Quando ficarem descarregadas devem destruir-se em locais próprios e segundo as normais locais em vigor.

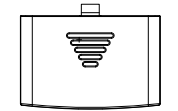

### COMO REMOVER AS PILHAS

- Remover a tampa.
- Premir a pilha para o polo negativo e remover a parte do polo positivo (como indicado na figura).
- Remover a outra pilha ao mesmo modo.

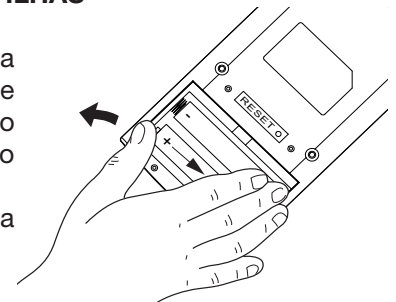



### N.B.

**APENAS QUANDO SE INSTALOU MAIS DE UMA UNIDADE INTERIOR DENTRO DA MESMA SALA**

Seleccionar unidade 1, 2, 3 ou 4 com a unidade de controle remoto (ver Instruções de Instalação).

### SELECTOR DO SENSOR DE TEMPERATURA

- Em condições normais, a temperatura ambiente é registrada e controlada através do sensor que é posicionado no controle remoto (símbolo IFEEL  activo no visor). Esta função permite de criar uma temperatura ambiente ótima pois o controle remoto transmite a temperatura da posição onde nos encontramos. Usando esta função, o controle remoto deve sempre ser direcionado para o acondicionador, então é conveniente que o controle remoto está em uma posição de visibilidade em relação à unidade interna (por exemplo, não colocá-lo em uma gaveta).
- E' possível desactivar o sensor de temperatura do telecomando carregando no botão  VENTILADOR/ IFEEL. Neste caso o relativo símbolo no visor apaga-se e activa-se o sensor no interno do acondicionador.

### N.B.

- O telecomando transmite sinais a unidade interna cada vez que você pressionar um botão e à qualquer mudança na temperatura detectada pelo sensor interno. Em caso de problemas (pilhas, controle remoto colocado em área não visível da unidade interior,...) o equipamento não receber o sinal do telecomando, o controle da temperatura ambiente é automaticamente transferido para o sensor da unidade interior. Nestes casos a temperatura junto do telecomando pode ser diferente da temperatura detectada na posição do acondicionador.

### OPERAÇÃO COM A UNIDADE DE CONTROLE REMOTO

Aponte sempre a cabeça da unidade transmissora diretamente para o receptor no aparelho de ar condicionado.

# UNIDADE DE CONTROLE REMOTO

## VISOR

Mostra as informações descritas abaixo:

### Modos de operação

- Arrefecimento
- Aquecimento
- Desumificação
- Ventilação
- Automatico

### Velocidade do ventilador

Temperatura  
Dias da semana  
de domingo a sábado

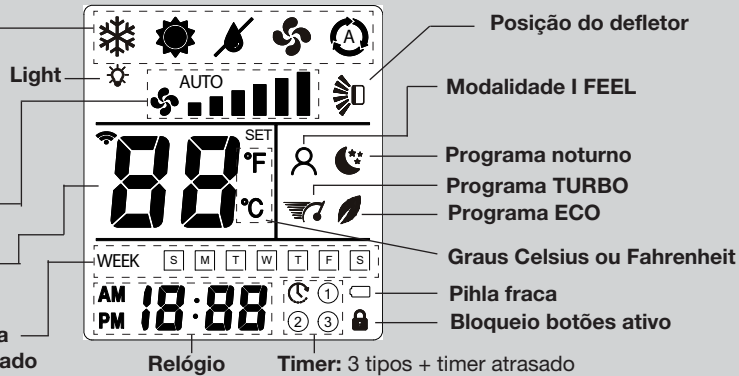

## BOTÃO DE OPERAÇÃO (ON/OFF)

Pressione este botão para ligar / desligar o ar condicionado.

Pressione por 2 segundos para bloquear / desbloquear os botões

## BOTÃO SELECTOR DO MODO DE OPERAÇÃO

Pressionar este botão para mudar o modo de funcionamento do ar condicionado.

### ARREFECIMENTO

O aparelho esfria o ambiente.

### AQUECIMENTO

O aparelho aquece o ambiente.

### DESUMIFICAÇÃO

O aparelho reduz a humidade existente no ambiente.

### VENTILAÇÃO

O aparelho funciona somente como ventilador.

### AUTOMÁTICO

Quando esta função é selecionada, a unidade escolhe automaticamente entre aquecimento e arrefecimento segundo a diferença de temperatura entre o ambiente e a temperatura desejada.

## BOTÃO NIGHT

Pressione este botão para selecionar a função NIGHT.

## BOTÃO ECO

Pressione este botão para selecionar a função ECO.

## BOTÃO FILTER (BOTÃO NÃO ATIVO)

## BOTÃO RELÓGIO/TIMER

Pressione este botão para selecionar o timer desejado.  
Pressione por 2 segundos para ajustar o timer.

Para detalhes ver as seções "COMO REGULAR O RELÓGIO", "SELEÇÃO DO TIMER", e "REGULAGEM DO TIMER".

## TRANSMISSOR

Quando é acionado o botão da unidade de controle remoto, o símbolo aparece no visor e os dados para o reajuste do aparelho de ar condicionado são transmitidos ao receptor.

## SENSOR

Um sensor é posicionado na parte interior da unidade de controle remoto e serve para a leitura da temperatura ambiente. (Veja o controle remoto traseiro)

## BOTÃO VENTILADOR

Pressione este botão para alterar a velocidade do ventilador.

- A velocidade do ventilador é selecionada automaticamente pela unidade.
- Velocidade baixa
- Velocidade média/baixa
- Velocidade média
- Velocidade média/alta
- Velocidade alta
- Velocidade muito alta

## FUNÇÃO IFEEL

Pressione este botão por alguns segundos para alterar a selecção do sensor de temperatura ativo (do controle remoto para o ar condicionado e vice-versa).

## BOTÕES DE AJUSTE DA TEMPERATURA

### ∨ (mais frio)

Pressione este botão para diminuir a temperatura selecionada.

### ∧ (mais quente)

Pressione este botão para aumentar a temperatura selecionada.

USE ESTES BOTÕES TAMBÉM PARA NAVEGAR NOS MENUS DE CONFIGURAÇÕES DO TIMER E DOS PARÂMETROS

## BOTÃO DEFLETOR (BOTÃO NÃO ATIVO)

## BOTÃO LIGHT

Pressione este botão para ligar ou desligar o display da unidade.

## BOTÃO TURBO

Pressione este botão para selecionar a função TURBO.



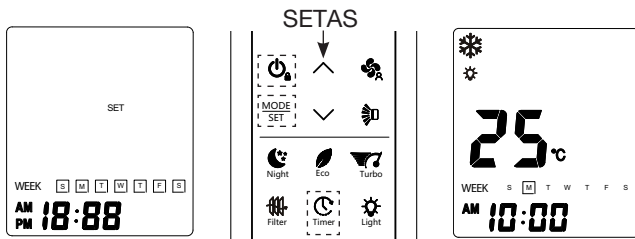

## COMO AJUSTAR O RELÓGIO

1. Pressione o botão **Timer**  por alguns segundos. Pressione o botão **MODE SET** .



2. AM ou PM começa a piscar: use as setas para escolher AM ou PM e confirme com **MODE SET**. A indicação da hora começa a piscar: acerte a hora com as setas e confirme com **MODE SET**. A indicação dos minutos começa a piscar: acerte os minutos com as setas e confirme com **MODE SET**. WEEK começa a piscar: acerte o dia da semana com as setas e confirme com **MODE SET**.
3. Neste ponto, o procedimento está concluído: pressione o botão **Power**  para sair do menu do relógio.

## MODO ARREFECIMENTO

1. Ligue a unidade com o botão ON / OFF.
2. Pressione o botão **MODE SET**  até que o símbolo de ARREFECIMENTO apareça no display .
3. Pressione os botões   para mudar selecionar a temperatura desejada (Gama de temperatura ajustável entre 10 °C e 32 °C).

**20°C** O VISOR INDICARÁ O VALOR DA TEMPERATURA DESEJADA E A PALAVRA "SET".

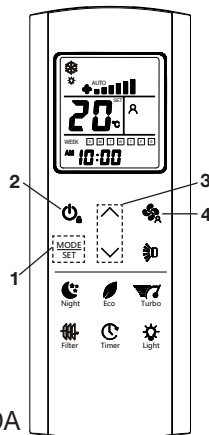





**25°C** APÓS 5 SEGUNDOS O VISOR VOLTA A INDICAR A TEMPERATURA AMBIENTE.

4. Pressione o botão  para o ajuste da velocidade do ventilador.

### N.B.

- Se o ventilador estiver ajustado automaticamente e a unidade parar de atingir o ponto de ajuste, o ventilador também para.
- Se o ventilador estiver ajustado em uma das seis velocidades manuais, continuará operando na velocidade selecionada, mesmo que a unidade pare de atingir o ponto de ajuste.
- Quando a temperatura externa ou interna é muito baixa, a unidade pode limitar a velocidade do compressor ou desligá-lo por um determinado período de tempo para evitar a formação de gelo no trocador de calor interno.

## MODO AQUECIMENTO

1. Ligue a unidade com o botão ON / OFF.
2. Pressione o botão **MODE SET**  até que o símbolo de ARREFECIMENTO apareça no display .
3. Pressione os botões   para mudar selecionar a temperatura desejada (Gama de temperatura ajustável entre 10 °C e 32 °C).

**20°C** O VISOR INDICARÁ O VALOR DA TEMPERATURA DESEJADA E A PALAVRA "SET".

**25°C** APÓS 5 SEGUNDOS O VISOR VOLTA A INDICAR A TEMPERATURA AMBIENTE.

4. Pressione o botão  para o ajuste da velocidade do ventilador.

### N.B.

Se a unidade parar de atingir o ponto de ajuste, o ventilador também para.

## PREVENÇÃO DE CORRENTE DE AR FRIO

O ventilador pode parar quando a unidade é inicializada. Isto porque estará ativada uma proteção de prevenção de corrente de ar frio que permitirá o funcionamento do ventilador somente depois que o dispositivo de troca térmica se esquente. Durante este período a lâmpada de operação está encendida (LED vermelho).





## DESCONGELAÇÃO DO TROCADOR DE CALOR EXTERNO

Quando a temperatura externa for baixa, pode formar-se gelo ou geada na serpentina do trocador de calor, reduzindo o rendimento do aquecimento.

Quando isto acontece, um adequado ciclo de descongelamento do trocador vem activado.

Nestas situações, o ventilador na unidade interior para. A operação de aquecimento recomeça passados alguns minutos. Este intervalo varia ligeiramente dependendo da temperatura exterior e do modo como a formação do gelo ocorreu.

## OPERAÇÃO AUTOMÁTICA

1. Ligue a unidade com o botão ON / OFF.
2. Pressione o botão **MODE SET**  até que o símbolo de AUTOMÁTICO apareça no display .
3. Pressione os botões   para mudar selecionar a temperatura desejada (Gama de temperatura ajustável entre 10 °C e 32 °C).

**20°C** O VISOR INDICARÁ O VALOR DA TEMPERATURA DESEJADA E A PALAVRA "SET".

**25°C** APÓS 5 SEGUNDOS O VISOR VOLTA A INDICAR A TEMPERATURA AMBIENTE.

O aparelho de ar condicionado passa automaticamente de função de aquecimento à de arrefecimento (ou vice-versa) mantendo constante a temperatura detectada.

4. Pressione o botão  para o ajuste da velocidade do ventilador.

Exemplo esquema funcionamento em modalidade  (Auto) com temperatura ambiente fixada em **23 graus**.

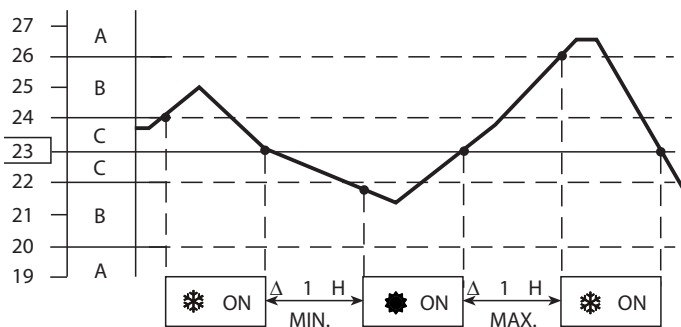

PT

**N.B.**

O climatizador muda o modo de funcionamento (de frio para quente e vice-versa) quando se verifica uma das seguintes condições:





- **ZONA A:** muda se a temperatura varia de pelo menos 3°C em relação à fixada no telecomando.
- **ZONA B:** muda se a temperatura varia de pelo menos 1°C em relação à fixada no telecomando após 1 hora da paragem do compressor.
- **ZONA C:** nunca muda se a temperatura não varia de mais de 1°C em relação à fixada no telecomando.

### OPERAÇÃO AUTOMÁTICA NA CONFIGURAÇÃO MULTISPLIT

Quando o sistema de ar condicionado é configurado para multi-split e há mais do que uma unidade interior ligada, a operação automática funciona de acordo com os seguintes pontos:

- a primeira unidade que acende o sistema decide também o modo de operação (arrefecimento ou aquecimento) para todas as outras que acende-se após a primeira;
- quando o sistema foi iniciado em refrigeração e uma unidade é ativada no aquecimento, em esta unidade irá sinalizar um erro para modo de operação errado. Se a mesma unidade é iniciada no modo "automático" e a temperatura desejada é menor do que a detectada no ambiente, a unidade irá funcionar no arrefecimento como o resto do sistema, mas, se a temperatura desejada é maior do que a detectada no ambiente, a unidade irá funcionar na ventilação;
- quando o sistema foi iniciado no aquecimento e uma unidade é ativada arrefecimento em refrigeração, em esta unidade irá sinalizar um erro para modo de operação errado. Se a mesma unidade é iniciada no modo "automático" e a temperatura desejada é maior do que a detectada no ambiente, a unidade irá funcionar no aquecimento como o resto do sistema, mas, se a temperatura desejada é menor do que a detectada no ambiente, a unidade irá funcionar na ventilação.

### MODO DESUMIFICAÇÃO

1. Ligue a unidade com o botão ON / OFF.
2. Pressione o botão  até que o símbolo de DESUMIFICAÇÃO apareça no display .
3. Pressione os botões   para mudar/selecionar a temperatura desejada (Gama de temperatura ajustável entre 10 °C e 32 °C).



**20<sup>SET</sup>°C** O VISOR INDICARÁ O VALOR DA TEMPERATURA DESEJADA E A PALAVRA "SET".

**25<sup>°C</sup>** APÓS 5 SEGUNDOS O VISOR VOLTA A INDICAR A TEMPERATURA AMBIENTE.

### NOTE



- Use esta função quando quiser reduzir a humidade do ambiente.
- Quando a temperatura ambiente atinge a mesma do termostato, o aparelho repete a ciclo de ativação/desativação automaticamente.
- Durante esta operação, a velocidade do ventilador é automática (símbolo  no visor) para maximizar a desumidificação.
- Quando a temperatura ambiente cai abaixo da temperatura definida, a unidade ainda continua a operar em uma temperatura baixa e pode, portanto, reduzir ainda mais a temperatura ambiente em salas pequenas.
- A operação DESUMIFICAÇÃO não pode ser ativada quando a temperatura interior está abaixo de 10 °C.

### MODO VENTILAÇÃO

No caso quiser somente arejar o ambiente sem modificar a temperatura, pressione o botão  até que o símbolo de VENTILAÇÃO apareça no display .

### AJUSTE DA VELOCIDADE DO VENTILADOR

#### AUTOMÁTICO

Pressione o botão  até que "AUTO" seja definido . A unidade controlará automaticamente a velocidade do ventilador. Quando o aparelho de ar condicionado começa a funcionar, a velocidade do ventilador varia de acordo com a carga térmica da sala.

**N.B.**

No modo VENTILAÇÃO, a velocidade AUTOMÁTICA corresponde à alta velocidade H.

#### MANUAL

Se desejar ajustar a velocidade do ventilador manualmente durante a operação, coloque a selector  na posição desejada:







<b>L</b>	Baixa	<b>MH</b>	Média-alta
<b>ML</b>	Média-baixa	<b>H</b>	Alta
<b>M</b>	Média	<b>VH</b>	Muito alta

### PROGRAMA NOTURNO (NIGHT)

Este programa é usado para aumentar o silêncio e o conforto durante a noite.

Para ativar o programa noturno:

1. Pressione o botão  e selecione a função arrefecimento, desumidificação ou Aquecimento.
2. Pressione o botão .
3. O símbolo  aparecerá no visor. Para desativar o programa, pressione novamente o botão .

## O que é o Programa Noturno?

Quando se seleciona o programma noturno, o condicionador de ar modifica automaticamente a temperatura programada passados 60 segundos depois da selecção.

Desta maneira poupa-se energia sem prejudicar o comfort do ambiente.

MODO DE FUNCIONAMENTO	VARIAÇÃO DA TEMPERATURA PRÉ-SELECIONADA
Aquecimento	Diminuição de 2 °C
Arrefecimento ou desumidificação	Aumento de 1 °C

### N.B.





Durante o programma noturno, o ventilador interior reduz automaticamente a velocidade melhorando o funcionamento silêncio da unidade.

## PROGRAMA ECONOMIA DE ENERGIA (ECO)

Este programa é usado para limitar a potência eléctrica máxima absorvida pela unidade.

Quando o programa de economia de energia é selecionado, o ar condicionado limita a potência absorvida a 75% da potência máxima. Este limite pode ser definido modificando o parâmetro P12 no controle remoto (consulte o parágrafo “Configuração dos parâmetros”).

Para ativar o programa de economia de energia:

1. Pressione o botão  e selecione a função arrefecimento ou desumidificação.
2. Pressione o botão .
3. O símbolo  aparecerá no visor. Para desativar o programa, pressione novamente o botão .





### N.B.

Esta função só está ativa se a unidade externa possuir uma versão de software atualizada.



## PROGRAMA TURBO

Este programa é usado para aumentar a potência máxima que pode ser fornecida pelo ar condicionado, mesmo que seja menos silencioso.

Para ativar o programa Turbo:

1. Pressione o botão  e selecione a função arrefecimento.
2. Pressione o botão .
3. O símbolo  aparecerá no visor. Para desativar o programa, pressione novamente o botão .

## SELEÇÃO DO TIMER

Para seleccionar o timer, pressione o botão  para ligar o controle remoto, e, a seguir, pressione o botão  para escolher a programação desejada:

 timer atrasado → ① → ② → ③ ou “desligado”  
programa timer

### N.B.

Em caso de falha de energia e restauração, a selecção do timer deve ser realizada novamente.

## BOTÃO DE RESET







Pressione o botão RESET na parte de trás do controle remoto se quiser redefinir todas as configurações e retornar às configurações de fábrica.



## AJUSTE DE PROGRAMAÇÃO DE TEMPO (TIMER)

### A) TIMER ATRASADO

Este timer é usado para iniciar a unidade (se estiver desligada) ou para parar a unidade (se estiver ligada) após um certo tempo para ajustar o tempo de atraso.

1. Pressione o botão  por alguns segundos.
2. Pressione a seta “para cima”  para escolher o timer atrasado .
3. Pressione o botão : a indicação da hora começa a piscar; acertar a hora com as setas.
4. Pressione o botão  novamente: a indicação dos minutos começa a piscar; acertar os minutos com as setas.
5. Confirme com o botão , e, a seguir, pressione  para sair do menu Timer atrasado.

8:00 



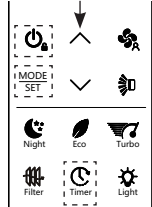







SETAS



PT

### B) PROGRAMA TIMER ① ② ③

Este timer é usado para ligar e desligar a unidade em dias e horários predefinidos.

1. Pressione o botão  por alguns segundos.
2. Pressione a seta “para cima”  para escolher o programa de tempo a ser ajustado (①, ② ou ③).
3. Pressione o botão : a indicação ON começa a piscar.
4. Pressione o botão  novamente: a indicação AM começa a piscar (você pode escolher AM ou PM com as setas).
5. Pressione o botão : a indicação da hora começa a piscar; acertar a hora com as setas.
6. Pressione o botão  novamente: a indicação dos minutos começa a piscar; acertar os minutos com as setas.
7. Pressione o botão : a indicação OFF começa a piscar.
8. Repita o mesmo procedimento para definir AM ou PM, hora e minutos.
9. Neste ponto, pressione a seta “para cima”  e WEEK começará a piscar.
9. Pressione o botão : a indicação do primeiro dia da semana começa a piscar; escolha ON ou OFF com as setas e confirme com o botão .
9. A indicação do segundo dia começará a piscar: repita o procedimento todos os dias da semana se desejar.
10. No final pressione  para sair do menu.



SETAS

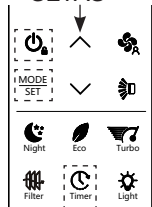

### N.B.

É possível configurar até 3 programações semanais em horários diferentes usando o timer.



## CONFIGURAÇÃO DOS PARÂMETROS

Para acessar o “Menu dos parâmetros”, pressione e segure “MODE / SET” na tela principal ou na tela OFF:

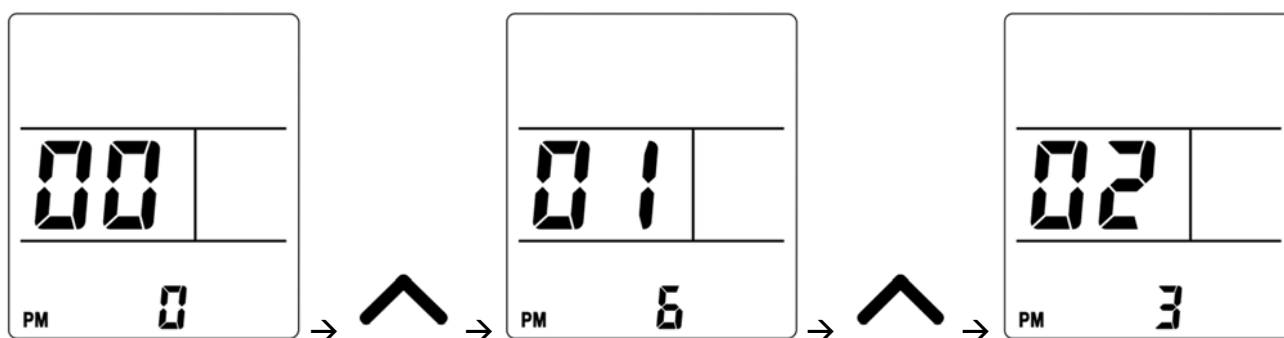
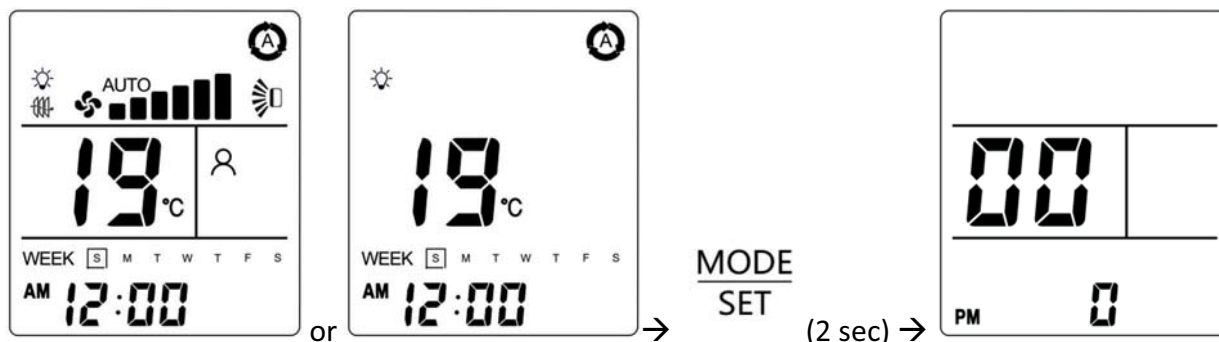

Quando um parâmetro for selecionado, pressione longamente “MODE / SET” para alterar o valor do parâmetro. O valor do parâmetro começa a piscar e o símbolo SET acende:

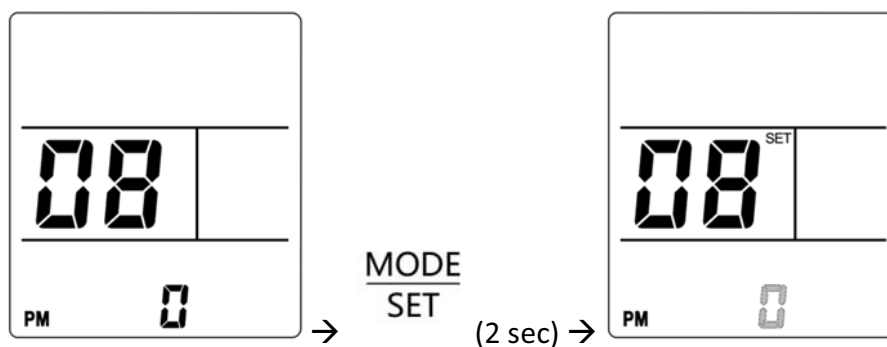

Pressione “PARA CIMA” ou “PARA BAIXO” para alterar o valor do parâmetro, qem seguida, pressione “MODE / SET” para salvar e transmitir o valor do parâmetro selecionado ou pressione “ON / OFF” para restaurar o valor anterior do parâmetro:

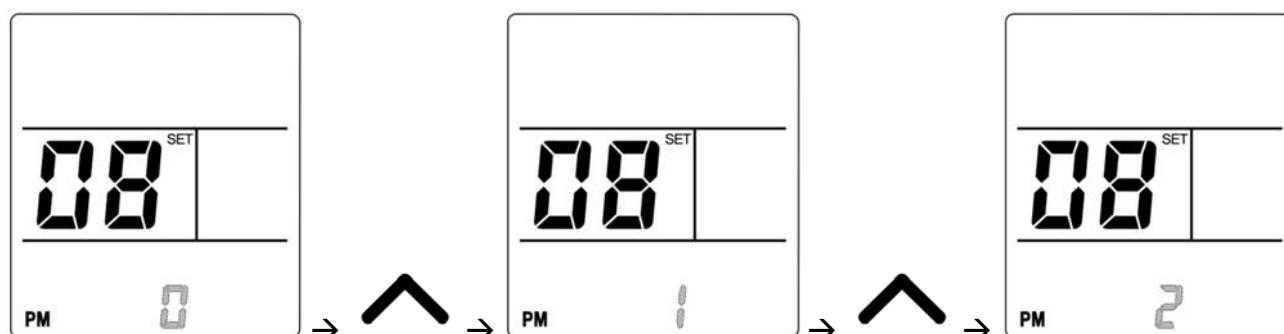

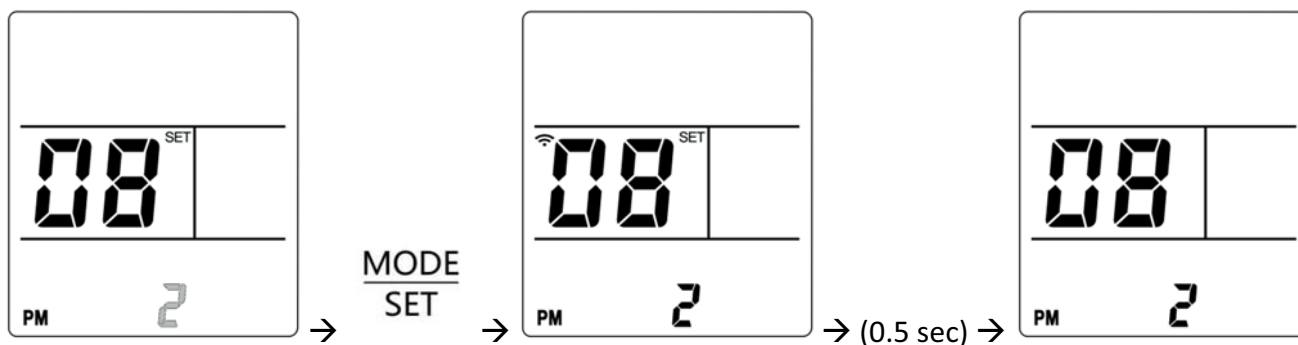

Pressione “ON / OFF” para retornar à tela principal:

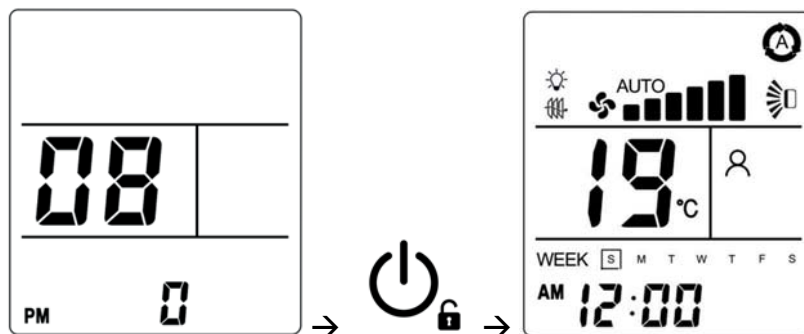

PT

Par.	Descrição do parâmetro	Min	Default	Max	Valores
P00	Redefinir para as configurações de fábrica	0	0	3	0 = Mantém os parâmetros definidos 1 = Redefinir todos os parâmetros de controle remoto para a configuração de fábrica 2 = Redefinir todos os parâmetros da unidade interna para a configuração de fábrica
P01	Versão Software	0	-	7	Versão Software do controle remoto
P03	Frequência da portadora sinal infravermelho	0	0	1	0 = 33 kHz 1 = 38 kHz
P05	Escala de temperatura	0	0	1	0 = °C (Celsius) 1 = °F (Fahrenheit)
P06	Canal de transmissão	0	0	3	0 = Canal #0 1 = Canal #1 2 = Canal #2 3 = Canal #3
P08	Endereço de comunicação/circuito refrigerante	0	0	8	Veja o manual de instalação. Não modifique durante o uso.
P12	Limite de potência de entrada no modo ECO	30	75	99	Quando o modo ECO é selecionado, a potência elétrica máxima absorvida pela unidade é limitada a P12: 30 = 30% da potência max 31 = 31% da potência max ... 99 = 99% da potência max
P13	Correção de temperatura do sensor de ar interno	0	3	10	0 = 0°C 1 = 1°C ... 10 = 10°C Este parâmetro pode ser variado de acordo com a estratificação do ar durante a operação de aquecimento

#### N.B.

Os parâmetros não listados na tabela são reservados e não devem ser alterados. Alterar os parâmetros não listados pode causar o mau funcionamento do ar condicionado.

## OPERAÇÃO SEM A UNIDADE DE CONTROLE REMOTO

Se necessário, o ar condicionado pode operar sem o controle remoto:

### 1. APARELHO DE AR CONDICIONADO DESLIGADO

Se quiser ligar o aparelho, pressione o selector de operação através de uma caneta para selecionar a função desejada (ARREFECIMENTO ou AQUECIMENTO).

**N.B.**

O condicionador de ar trabalhará com a **ALTA** velocidade do ventilador.

O ajuste da temperatura é **25°C** para a função arrefecimento e **21°C** para a função aquecimento.

**PT**

### 2. APARELHO DE AR CONDICIONADO LIGADO

Se quiser desligar o aparelho, pressione novamente o selector de operação através de uma caneta.

**N.B.**

Se houver uma perda de corrente elétrica durante o funcionamento do aparelho, este se desliga. Uma vez restabelecida a condição original, o aparelho se ativa automaticamente após 3 minutos. As configurações de operação são armazenadas 1 minuto após o último sinal de controle remoto recebido da unidade.

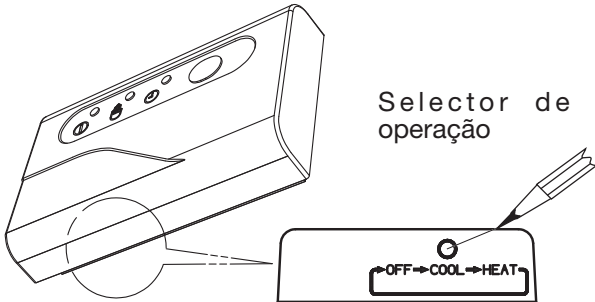

## CUIDADOS E MANUTENÇÃO



### ADVERTÊNCIA

- Por motivos de segurança, desligue o aparelho de ar condicionado e desligue-o-também da rede antes de proceder à sua limpeza.
- Não derrame água sobre a unidade interior para limpá-la. Poderá danificar os componentes internos e causar descargas elétricas.

### A CAIXA E A GELHA (UNIDADE INTERIOR)

Limpe a caixa e a gelha da unidade interior com um aspirador ou com um pano macio e limpo. Se estas partes estiverem muito sujas utilize um pano limpo humedecendo-o em um líquido detergente suave. Quando limpar a gelha, tenha cuidado para não mover as palhetas do seu lugar de instalação.



### PRECAUÇÃO

- Nunca utilize solventes ou produtos químicos fortes quando limpar a unidade interior. Não esfregue a caixa de plástico com água muito quente.
- Algumas bordas metálicas e as pás do condensador são pontiagudas e podem causar ferimentos se não forem manuseadas com cuidado; tenha cuidado especial ao limpar essas partes.
- A serpentina interna e outros componentes da unidade exterior devem ser limpos todos os anos. Contate o seu concessionário ou centro de reparações.

## O FILTRO DE AR

A limpeza do filtro deve ser efectuada tendo em consideração as condições reais de funcionamento da máquina (aproximadamente cada seis meses).

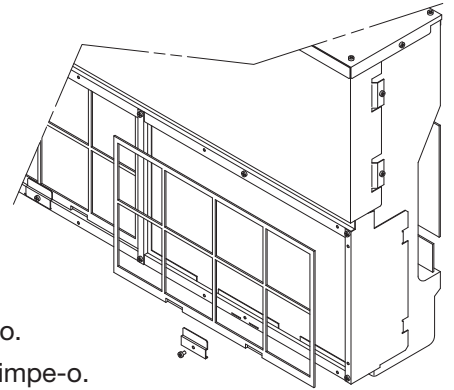

1. Retire o parafuso.
2. Retire o filtro e limpe-o.
3. Reinsira o filtro e remonte o parafuso.

### LIMPEZA DO FILTRO

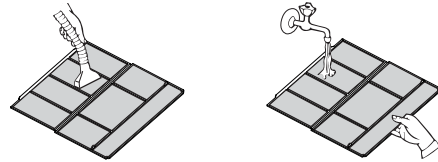

Limpe o filtro com um aspirador do pó. Em caso de poeira oleosa, lave com água morna e sabão. Enxague bem e deixe enxugar.

## SUGESTÕES PARA GARANTIR O MÁXIMO CONFORTO E O MÍNIMO CONSUMO

### NÃO FAÇA

- Bloquear a entrada e saída de ar do aparelho. Se estiverem obstruídas, o aparelho não funcionará adequadamente e poderá estragar-se.
- Deixar luz solar direta na habitação. Use cortinas, venezianas, etc.

### FAÇA

- Procure manter o filtro de ar sempre limpos.
- Para evitar a saída do ar condicionado, mantenha janelas, portas e outras aberturas fechadas.

## POSSÍVEIS CAUSAS E REPARAÇÃO DE AVARIAS



### ADVERTÊNCIA

Quando um mal funcionamento do aparelho acontecer (a lâmpada de funcionamento OPERATION acende-se mas a unidade exterior não funciona), recomece o procedimento de operação após ter eliminado a corrente do aparelho por cerca 3 minutos através do interruptor principal.

Se o seu aparelho não funciona corretamente, verifique primeiro os seguintes pontos antes de solicitar assistência. Se não conseguir solucionar o problema, contate o seu concessionário ou o serviço de assistência.

**Defeito:** O aparelho não funciona de maneira nenhuma.

**Possível causa:**

1. Falha de alimentação.
2. Disjuntor ativado.
3. O botão de operações está posicionado em "OFF".
4. As pilhas do controle remoto estão gastas.

**Possível solução:**

1. Reponha a alimentação.
2. Contate o serviço de assistência.
3. Pressione o botão outra vez.
4. Substitua as pilhas.

**Defeito:** Rendimento de arrefecimento (ou aquecimento) deficiente.

**Possível causa:**

1. Filtros de ar sujo ou obstruído.
2. Fonte de calor ou demasiadas pessoas na habitação.
3. Portas e janelas abertas.
4. Obstáculos perto da entrada ou saída de ar.
5. Temperatura ajustada com a unidade de controle remoto demasiado alta.
6. Temperatura exterior muito baixa (modelo com bomba de calor).
7. O sistema de descongelação não funciona (modelo com bomba de calor).

**Possível solução:**

1. Limpe o filtros de ar.
2. Elimine a fonte de calor.
3. Feche as janelas.
4. Retire os obstáculos para assegurar uma boa circulação de ar.
5. Ajustar novamente a temperatura com a unidade de controle remoto.
6. Tente utilizar outra unidade de aquecimento.
7. Consulte o seu concessionário.

**Defeito:** Ouve-se estalido no aparelho de ar condicionado.

**Possível causa:**

1. Durante a operação as partes plásticas podem expandir ou encolher devido à uma mudança súbita de temperatura. Neste caso, pode-se ouvir um estalido.

**Possível solução:**

1. Os chios leves percebidos irão desaparecer com a estabilização da temperatura.

TABELA AUTO-DIAGNÓSTICO

ERRO	LAMPADAS		STANDBY	POSSÍVEL CAUSA	EFEITOS SOBRE O SISTEMA	SOLUÇÃO
	OPERATION	TIMER				
E0	•	F	F	Endereço da unidade não seleccionado corretamente. O modo de funcionamento seleccionado não é compatível com o Sistema (por exemplo, seleccionou o modo de aquecimento, quando o sistema foi de arrefecimento, ou viceversa).	O ventilador para. O sistema reinicia automaticamente quando você ajustar o endereço corretamente. O ventilador para. O sistema reinicia automaticamente quando você seleccionar um modo de funcionamento correto.	Ajustar o endereço de tubagens de refrigerante unidade exterior/interior (ver Instruções de Instalação)  Seleccionar um modo disponível o compatível com as outras unidades do Sistema
E1	O	O	F	Unidade externa estragada.	O ventilador para. O sistema reinicia automaticamente quando o problema na unidade exterior for resolvido.	Verifique o código de erro nos LEDs apropriados no PCB da unidade exterior. Siga as indicações do diagnóstico para a unidade exterior.

O = LÂMPADA apagada

• = LAMPADA acesa

F = LAMPADA que pisca

ERRO	OPERATION	LAMPADAS TIMER	STANDBY	POSSÍVEL CAUSA	EFEITOS SOBRE O SISTEMA	SOLUÇÃO
E3	F	F	F	Mã comunicação entre unidade interna/ externa.	O ventilador para depois de 30 segundos de falta de comunicação. O sistema reinicia automaticamente quando a comunicação é restabelecida.	<p>Verifique se as conexões entre C1 e C2 no bloco terminal da unidade exterior e interior estão corretas (terminais C1 conectados juntos, terminais C2 conectados juntos).</p> <p>Verifique se você tiver instalado um cabo de comunicação blindado.</p> <p>Verifique se o interruptor SW2 para a ajustação do endereço de comunicação esteja na posição correta.</p> <p>Verifique se todos o fios de terra estão conectados corretamente.</p> <p>Verifique se a blindagem do cabo de ligação é conectada corretamente.</p> <p>Verifique o fusível de comunicação da unidade exterior e interior.</p> <p>Verifique se a unidade exterior é alimentada e está operando.</p> <p>Verifique se todos os PCB estão alimentados.</p> <p>Verifique se o cabo de alimentação não está conectado aos terminais de comunicação.</p> <p>Verificar que não há marcas de queimaduras nos PCB, especialmente perto dos cabos de comunicação.</p> <p>Verificar que o motor ventilador não está danificado e que não há um curto-circuito no PCB da unidade interior.</p>

O = LÂMPADA apagada

● = LAMPADA acesa

F = LAMPADA que pisca

ERRO	OPERATION	LAMPADAS TIMER	STANDBY	POSSÍVEL CAUSA	EFEITOS SOBRE O SISTEMA	SOLUÇÃO
E4	F	F	O	Sonda trocador de calor defeituosa ou desligada.	O ventilador para. O sistema reinicia automaticamente quando a sonda for reparada.	Verifique se a sonda está devidamente conectada ao PCB de acordo com o esquema elétrico.  Verifique se a sonda não está danificada e, em caso afirmativo, substitua-a.
E5	F	O	F	Sonda ar/umidade defeituosa ou desligada.	O ventilador para. O sistema reinicia automaticamente quando a sonda for reparada.	Verifique se a sonda está devidamente conectada ao PCB de acordo com o esquema elétrico.  Verifique se a sonda não está danificada e, em caso afirmativo, substitua-a.
E6	O	F	F	Erro motor ventilador.	O ventilador para. O sistema reinicia automaticamente depois de alguns segundos.	Verifique se o motor ventilador está devidamente conectado ao PCB de acordo com o esquema elétrico.  Verifique se o motor do ventilador não está bloqueado.  Verifique se o motor ventilador não está danificado e, em caso afirmativo, substitua-o.
E8	O	F	O	A combinação entre a unidade exterior e as unidades interiores não é correta.	O ventilador para.	Verifique se você selecionou, durante a instalação do sistema, uma combinação adequada entre a unidade exterior e as unidades interiores.  Verifique que nenhuma das unidades internas no sistema há um erro de comunicação. Se estiver presente, em primeiro lugar resolver este erro.

O = LÂMPADA apagada      ● = LAMPADA acesa      F = LAMPADA que pisca

**N.B: Se não for resolvido com as ações acima, contate o serviço assistência.**



**ADVERTÊNCIA PARA A ELIMINAÇÃO CORRECTA DO PRODUTO NOS TERMOS DA DIRECTIVA EUROPEIA  
2012/19/UE**

No fim da sua vida útil, este equipamento não deve ser eliminado juntamente com o lixo doméstico. Deve ser depositado nos centros especializados de recolha diferenciada locais ou nos revendedores que forneçam este serviço.

Eliminar separadamente um equipamento eléctrico e electrónico permite evitar possíveis conseqüências negativas para o ambiente e para a saúde pública resultantes de uma eliminação inadequada, além de que permite recuperar e reciclar os materiais constituintes para, assim, obter uma importante poupança de energia e de recursos.

Para assinalar a obrigação de eliminar estes equipamentos separadamente, o produto apresenta a marca de um bidão do lixo com uma cruz por cima.



**INFORMAÇÃO PARA A ELIMINAÇÃO CORRECTA DA BATERIA DE ACORDO COM A DIRECTIVA EUROPEIA  
2006/66/CE**

Por favor, substitua a bateria quando a carga de energia eléctrica é usado para cima: por favor não eliminar esta bateria junto com o lixo doméstico normal. Ele deve ser levado para centros de recolha diferenciada locais especiais ou nos revendedores que forneçam este serviço. Descarte de uma bateria evita separadamente possíveis efeitos negativos no ambiente e na saúde humana decorrentes de uma eliminação inadequada e permite aos seus componentes a serem recuperados e reciclados para obter economias significativas em energia e recursos. Para assinalar a obrigação de dispor deste equipamento separadamente, a bateria está marcada com um bidão do lixo com uma cruz por cima.



---

**argoclima** s.p.a.

**Società a socio unico**

Via Alfeno Varo, 35 - 25020 Alfianello - BS - Italy

Tel. +39 030 7285700

[www.argoclima.com](http://www.argoclima.com)

---