



OPERATING
INSTRUCTIONS

EN

ISTRUZIONI
D'USO

IT

NOTICE
D'UTILISATION

FR

BEDIENUNGS-
ANLEITUNG

DE

INSTRUCCIONES
DE USO

ES

MANUAL
DE INSTRUÇÕES

PT

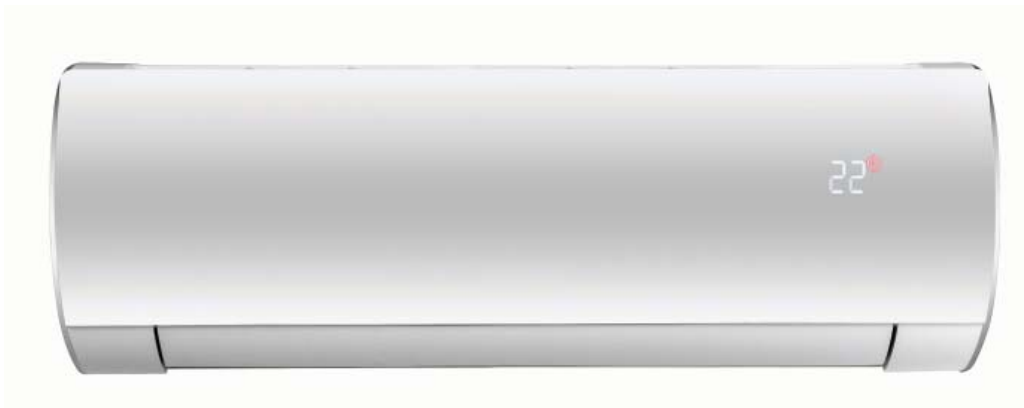

AWIAS19
AWIBS19
AWICS19

Direct expansion indoor unit for ISERIES systems

Unità interna ad espansione diretta per sistemi ISERIES

Unité intérieure à détente directe pour systèmes ISERIES

Inneneinheiten mit Direktverdampfung für ISERIES-Systeme

Unidad interior de expansión directa para sistemas ISERIES

Unidade interior de expansão direta para sistemas ISERIES

INHALTSVERZEICHNIS

BEZEICHNUNG DER TEILE UND BETRIEBSWAHLSCHALTER	3
AUFSTELLUNGSORT	4
ELEKTRISCHE ERFORDERNISSE	4
SICHERHEITSANWEISUNGEN	4
BENUTZUNG DER FERNBEDIENUNG	4
FERNBEDIENUNG	5
EINSTELLUNG DER UHR	6
KÜHLUNG FUNKTION	6
HEIZUNG FUNKTION	6
AUTOMATISCHER BETRIEB	6
ENTFEUCHTUNG FUNKTION	7
VENTILATION FUNKTION	7
WAHL DER VENTILATOR-GESCHWINDIGKEIT	7
LUFTIONISIERER	7
NACHT-PROGRAMM	7
ENERGIESPAREN PROGRAMM (ECO)	8
TURBO PROGRAMM	8
AUSWAHL DES TIMERS	8
RESET TASTE	8
EINSTELLEN DER ZEITPROGRAMMIERUNG (TIMER)	8
PARAMETEREINSTELLUNG	9
LUFTSTROM-EINSTELLUNG	11
BETRIEBSWEISE OHNE FERNBEDIENUNG	12
VERWENDUNG MIT KABELGEBUNDENE STEUERUNG (AUF ANFRAGE)	13
PFLEGE UND WARTUNG	18
RATSCHLÄGE FÜR HÖCHSTEN KOMFORT UND NIEDRIGSTEN VERBRAUCH	19
FESTSTELLUNG UND BEHEBUNG VON BETRIEBSSTÖRUNGEN	19

DE

INFORMATIONEN ÜBER DAS PRODUKT

Das Baujahr dieses Geräts ist auf dem Typenschild angegeben (siehe Abbildung).

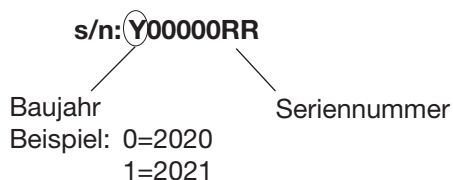

WARNSCHICHTEN

In dieser Bedienungsanleitung werden die folgenden Zeichen verwendet um den Benutzer und das Kundendienstpersonal gegen persönliche oder Gefahren für das Produkt zu warnen.



WARNUNG

Dieses Zeichen warnt gegen Gefahren oder Eingriffe, welche schwere Verletzungen oder sogar den Tod verursachen könnten.



VORSICHT

Dieses Zeichen warnt gegen Gefahren oder Eingriffe, welche das Produkt schwer beschädigen könnten.

HINWEIS

Dieses Klimagerät ist mit der Kühlung, Heizung, Entfeuchtung und Ventilation Funktionen ausgestattet. Weitere Details zu diesen Funktionen werden nachfolgend aufgeführt. Bei der Verwendung dieses Klimagerät müssen folgende Anweisungen befolgt werden.

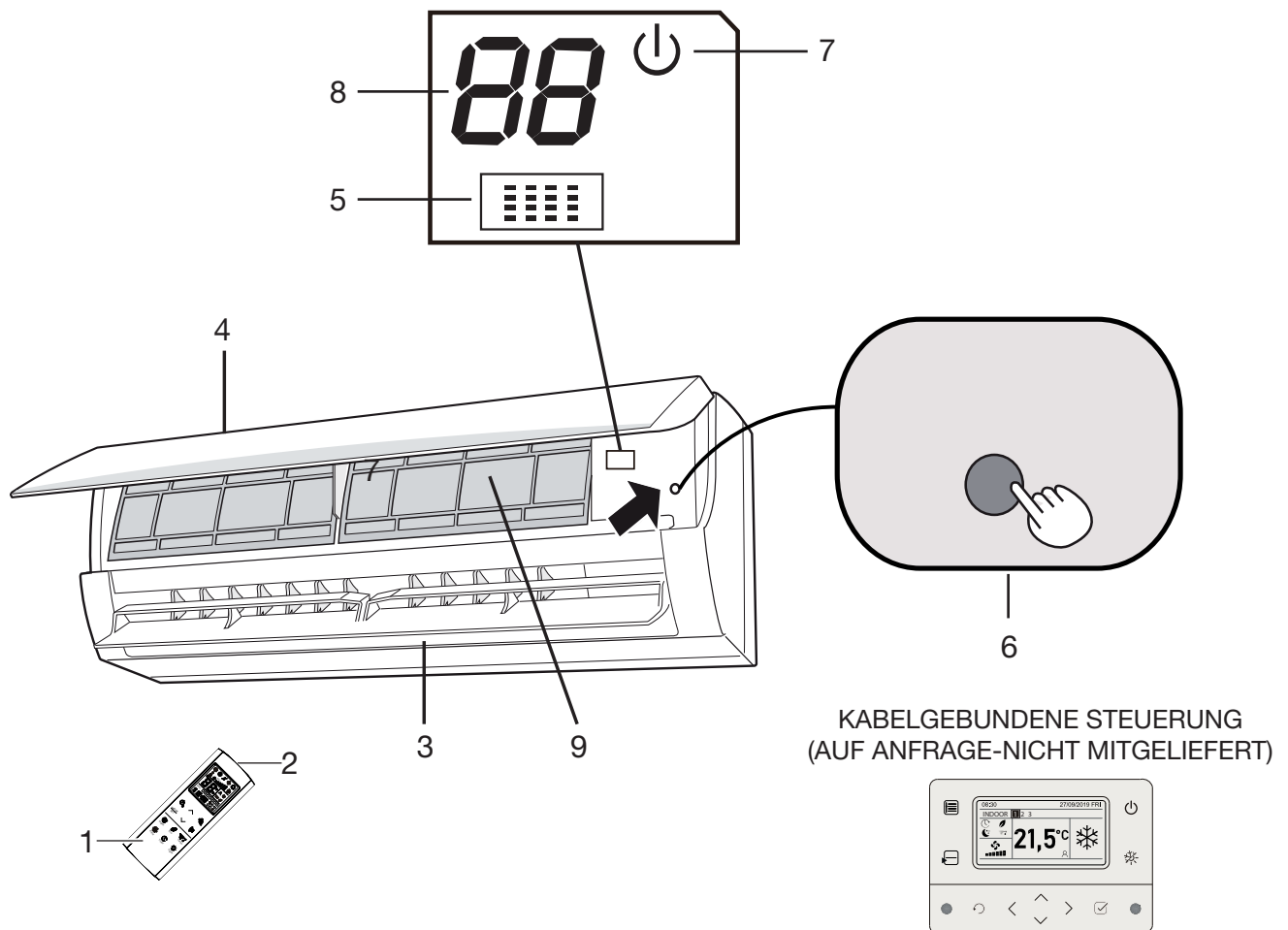

KABELGEBUNDENE STEUERUNG
(AUF ANFRAGE-NICHT MITGELIEFERT)

1. **Fernbedienung.**
2. **Sensor der Fernbedienung:** Mißt die Raumtemperatur in der Umgebung der Fernbedienung.
3. **Luftausgang:** Verteilt die behandelte und gefilterte Luft im Raum.
4. **Lufteingang:** Die Raumluft wird angesaugt und mit Spezialfiltern gefiltert.
5. **Empfänger:** Empfängt die von der Fernsteuerung ausgesandten Signale.
6. **Betriebstaste (ohne Fernbedienung):**
Diese Taste drücken, um von einem Funktion zu dem anderen (OFF, COOL und HEAT) zu ändern.



WARNUNG

Die Auswahl OFF unterbricht die Stromversorgung nicht. Den Hauptschalter zum Ausschalten des Klimagerätes benutzen.

7. **Betriebsleuchte:** Sie leuchtet auf, wenn die Einheit geht auf Standby (rote LED), sie erlischt bei Inbetriebnahme der Einheit.
8. **Raumtemperatur und Betriebsfehler Anzeige:** Sie zeigt die Raumtemperatur oder die eventuelle Fehlercodes des Betriebs.

Immer wenn ein Signal der Fernbedienung wird empfangen, zeigt diese Anzeige die eingestellte Temperatur (Setpoint).

9. **Sensor der Inneneinheit:** Mißt die Raumtemperatur in der Umgebung der Inneneinheit.

ANMERKUNGEN

- Es ist möglich das Klimagerät einzustellen, so daß alle Anzeigen immer ausgeschaltet sind, auch während des Betriebs. (Siehe Light)
- Wenn das System des Klimagerätes feststellt Betriebsstörungen, werden die korrekten Anzeigen aufgeleuchtet, auch wenn sie für Ausschaltung eingestellt sind. Sehen Sie für weitere Details das Paragraph FESTSTELLUNG UND BEHEBUNG VON BETRIEBSSTÖRUNGEN.

AUFSTELLUNGORT

- Es ist notwendig, dieses Klimagerät von einem qualifizierten Techniker unter Beachtung der beiliegenden Aufstellungsanweisung aufstellen zu lassen.



WARNUNG

- Dieses Klimagerät nicht an Orten aufstellen, in denen Rauch, brennbares Gas oder viel Feuchtigkeit vorhanden sind, wie z.B. in einem Treibhaus.
- Das Klimagerät nicht dort aufstellen, wo Geräte übermäßig Hitze erzeugen.
- Das Klimagerät nicht an Orten aufstellen, in denen es von Wassertropfen naß gemacht werden könnte (z.B. in den Waschküchen).
- Um das Klimagerät vor übermäßiger Korrosion zu schützen, ist die äußere Einheit nicht dort aufzustellen, wo sie direkt Meerwasserspritzern oder schwefeligen Dämpfen in Luftkurorten ausgesetzt ist.

ELEKTRISCHE ERFORDERNISSE

- Vergewissern Sie sich vor der Aufstellung, daß die Netzspannung in Ihrem Büro oder Haus die gleiche ist, die auf dem Typenschild des Klimagerätes angegeben wurde.
- Alle elektrische Anschlüsse müssen den örtlichen elektrischen Vorschriften entsprechen. Wegen Einzelheiten den Händler oder einen Elektriker fragen.
- Jede Einheit muß ordnungsgemäß mit einer Masseleitung geerdet sein.
- Die elektrischen Anschlüsse müssen von einem spezialisierten Elektriker durchgeführt werden.

SICHERHEITSANWEISUNGEN

- Lesen Sie dieses Handbuch aufmerksam durch, bevor Sie die Klimaanlage anschließen. In Zweifelsfällen wenden Sie sich bitte an den Händler oder an das autorisierte Kundendienstzentrum.
- Diese Klimaanlage wurde konzipiert, um ideale klimatische Bedienung in Ihrem Zimmer zu schaffen. Sie soll nur für diesen spezifischen Zweck und wie in diesem Handbuch beschrieben, benutzt werden.



WARNUNG

- Niemals Benzin oder andere entzündbare Flüssigkeiten in der Nähe der Klimaanlage anwenden oder aufbewahren. Dies ist sehr gefährlich.
- **Dazu keine Schaltgeräte, die keinen Schutz IPX1 (Schutz gegen senkrechten Wasseranfall) haben, unter der Einheit installieren.**
- Der Hersteller übernimmt keinerlei Verantwortung in den Fällen, in denen die Sicherheits- und Unfallverhütungsvorschriften nicht beachtet werden.



VORSICHT

- Niemals den Stromversorgungs- Hauptschalter benutzen, um das Klimagerät ein/auszuschalten. Immer die ON/OFF-Taste auf der Fernbedienung oder den Wahlschalter auf der Einheit benutzen.
- Kinder nicht mit der Klimaanlage spielen lassen.
- Das Zimmer nicht zu stark abkühlen, wenn sich darin kleine Kinder oder Kranke aufhalten.
- Dieses Klimagerät sollte nicht von Personen mit eingeschränkten körperlichen, sensorischen und geistigen Fähigkeiten, Personen mit wenig Erfahrung und Kenntnis über dem Umgang mit dem Klimagerät und von Kindern bedient werden. Im Bedarfsfall sind solche Personen von einer verantwortlichen Person entsprechend zu überwachen oder einzuweisen.

BENUTZUNG DER FERNBEDIENUNG

EINSETZEN DER BATTERIEN

- Die Abdeckung auf der Rückseite der Fernbedienung entfernen.
- Zwei Batterien von 1,5 V-DC Art AAA alkaline einsetzen. Die Pole, wie auf der Fernbedienung angegeben, beachten.

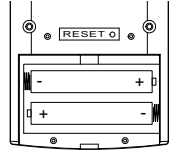

- Stellen Sie die Uhr ein (siehe Verfahren auf Seite 6).

Die Fernbedienung ist jetzt betriebsbereit.

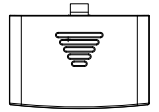

- Die mittlere Betriebsdauer der Batterien ist mehr als 6 Monate, sondern hängt sie davon ab, wie oft die Fernbedienung benutzt wird. Die Batterien bei längerer Nichtbenutzung der Fernbedienung (mehr als 1 Monat) herausnehmen.

Ersetzen Sie die Batterien, wenn das Batteriesymbol auf der Fernbedienung angezeigt wird (☐).

- Die Batterien der Fernbedienung enthalten verunreinigen Substanzen. Die erschöpfte Batterien sollen gemäß der örtlichen Vorschriften beseitigt werden.

WIE DIE BATTERIEN ZU ENTFERNEN

- Die Abdeckung entfernen.
- Drücken Sie die Batterie nach dem negativen Pol und entfernen Sie sie vom positiven Pol (wie in Abbildung gezeigt ist).
- Entfernen Sie ebenso die andere Batterie.

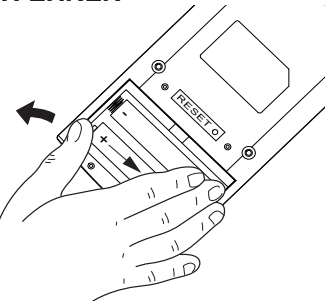

ANMERKUNG NUR WENN SIE STELLEN MEHR ALS EINE INNENEINHEIT IN DEMSELBEN ZIMMER AUF

Wählen Sie die Einheit 1, 2, 3 oder 4 mit der Fernbedienung (Sehen Sie die Installationsanleitungen).

WAHLSCHALTER DES TEMPERATURSENSORS

- Unter Normalbedingungen wird die Raumtemperatur vom Temperatursensor in der Fernbedienung ermittelt und kontrolliert (auf dem Bildschirm erscheint das IFEEL-Symbol). Diese Funktion erlaubt die beste Raumtemperatur zu haben, weil die Fernbedienung die Temperatur von dem Platz überträgt, wo Sie sich befinden. Indem Sie diese Funktion benutzen, muß die Fernbedienung immer auf dem Klimagerät richten werden, darum ist es angebracht, daß sie sichtbar von der Inneneinheit ist (zum Beispiel, legen Sie sie nicht in eine Schublade).
- Man kann den Temperatursensor durch Druck auf die VENTILATOR/IFEEL-Taste ausschalten. In dem Fall erlischt das entsprechende Symbol auf dem Bildschirm und nur der Sensor im Innern des Geräts wird eingeschaltet.

ANMERKUNG

Die Fernbedienung sendet bei jedem Tastendruck und bei jeder vom internen Sensor erkannten Temperaturschwankung Signale an das Inneneinheit. Im Falle von Problemen (Schwache Batterien, die Fernbedienung ist nicht sichtbar von der Inneneinheit,...) wird automatisch der Sensor der Inneneinheit zur Überwachung der Raumtemperatur eingeschaltet. In solchen Fällen kann die Temperatur in der Nähe der Fernbedienung von der in der Umgebung des Geräts abweichen.

BETRIEBSWEISE MIT FERNBEDIENUNG

Der IR-Sender der Fernbedienung auf den Empfänger auf dem Klimagerät richten.

FERNBEDIENUNG

ANZEIGE

Zeigt die unten beschriebenen Informationen an:

Betriebsweise

- Kühlung
- Heizung
- Entfeuchtung
- Lüftung
- Automatik

Ventilator-Geschwindigkeit

Temperatur
Tage der Woche
von Sonntag bis Samstag

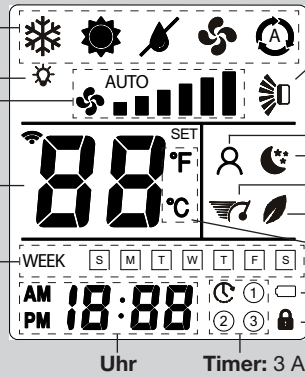

Position der Klappe

Betriebsart I FEEL

Nacht-Programm

TURBO Programm

ECO Programm

Celsius oder Fahrenheit Grad

Niedriger Batteriestatus

Tastensperre aktiv

Uhr Timer: 3 Arten + verzögerter Timer

TASTE ON/OFF (ein/aus)

Drücken Sie diese Taste, um das Klimagerät ein- und auszuschalten.

Drücken Sie 2 Sekunden lang, um die Tasten zu sperren / entsperren

SENDER

Wenn die Fernbedienungs-Tasten gedrückt werden, leuchtet die Lampe auf dem Display auf, um die Einstellungsänderungen des Klimagerätes überzutragen.

SENSOR

Ein Temperatursensor im Innern der Fernbedienung misst die Raumtemperatur. (Siehe hintere Fernbedienung)

BETRIEBSWEISE TASTE

Diese Taste drücken, um die Betriebsweise des Klimagerätes zu ändern.

KÜHLUNG

Das Klimagerät kühlt den Raum.

HEIZUNG

Das Klimagerät erwärmt den Raum.

ENTFEUCHTUNG

Das Klimagerät senkt die Raumfeuchte.

LÜFTUNG

Das Klimagerät funktioniert nur als Ventilator.

AUTOMATIK

Wird die Position "Automatik" eingestellt, wählt die Einheit zwischen Kühlung und Heizung aufgrund des Unterschieds zwischen der Raumtemperatur und der auf der Fernbedienung eingestellten Temperatur.

TASTE VENTILATOR

Drücken Sie diese Taste, um die Ventilator Geschwindigkeit zu ändern.

Die Ventilator-Geschwindigkeit wird automatisch von der Einheit gewählt.

Niedrige Geschwindigkeit

Mittlere/niedrige Geschwindigkeit

Mittlere Geschwindigkeit

Mittlere/hohe Geschwindigkeit

Hohe Geschwindigkeit

Sehr hohe Geschwindigkeit

IFEEL FUNKTION

Drücken Sie diese Taste einige Sekunden lang, um die Auswahl des aktiven Temperatursensors zu ändern (von der Fernbedienung zur Klimaanlage und umgekehrt).

TEMPERATURWAHLTASTEN

∇ (kälter)

Diese Taste zur Senkung der gewählten Temperatur drücken.

∧ (wärmer)

Diese Taste zur Erhöhung der gewählten Temperatur drücken.

VERWENDEN SIE DIESE TASTEN AUCH, UM DIE MENÜS FÜR TIMER- UND PARAMETER-EINSTELLUNGEN ZU NAVIGIEREN

KLAPPE TASTE

Drücken Sie diese Taste, um den gewünschten Klappenbetrieb auszuwählen.

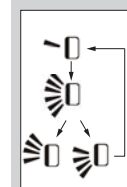

Fest: 6 Positionen

Anhaltende bewegung

Automatische bewegung (Kühlung-Heizung)

NIGHT TASTE

Diese Taste drücken, um die Funktion NIGHT zu aktivieren.

ECO TASTE

Diese Taste drücken, um die Funktion ECO zu aktivieren.

TASTE FILTER

Diese Taste drücken, um den in der Einheit eingebauten Luftionisierer zu aktivieren.

UHR/TIMER TASTE

Drücken Sie diese Taste, um den gewünschten Timer auszuwählen. Drücken Sie 2 Sekunden lang, um den Timer einzustellen. Für Einzelheiten siehe "EINSTELLUNG DER UHR", "AUSWAHL DES TIMERS", und "EINSTELLUNG DES TIMERS".

TASTE LIGHT

Drücken Sie diese Taste, um die Geräteanzeige ein- oder auszuschalten





TURBO TASTE

Diese Taste drücken, um die Funktion TURBO zu aktivieren.

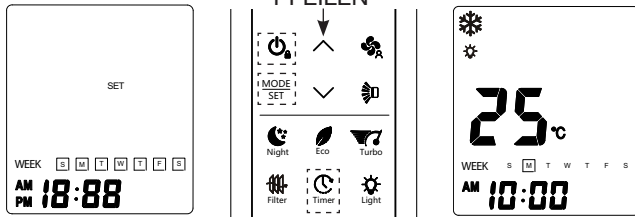



EINSTELLUNG DER UHR

1. Drücken Sie die Timer-Taste  einige Sekunden lang. Drücken Sie die Taste .



2. AM oder PM beginnt zu blinken: Wählen Sie mit den Pfeilen AM oder PM aus und bestätigen Sie mit . Die Stundenanzeige beginnt zu blinken: Stellen Sie die Uhrzeit mit den Pfeilen ein und bestätigen Sie mit . Die Minutenanzeige beginnen zu blinken: Stellen Sie die Minuten mit den Pfeilen ein und bestätigen Sie mit . WOCHE beginnt zu blinken: Stellen Sie den Wochentag mit den Pfeilen ein und bestätigen Sie mit .
3. An diesem Punkt ist der Vorgang abgeschlossen: Drücken Sie die Taste , um das Uhrmenü zu verlassen.

KÜHLUNG FUNKTION

1. Schalten Sie das Gerät mit der ON / OFF-Taste ein.
2. Die Taste  drücken, bis das Zeichen KÜHLUNG  auf dem Display erscheint.
3. Die Tasten   drücken, um die gewünschte Temperatur einzugeben (Der Einstellungsbereich liegt zwischen 10 °C und 32 °C).

20^{SET}°C DER GEWÄHLTE TEMPERATURWERT UND DAS WORT "SET" WERDEN ANGEZEIGT.

25^{°C} 5 SEKUNDEN NACH DER EINSTELLUNG DER GEWÄHLTEN TEMPERATUR DIE RAUMTEMPERATUR WIRD WIEDER ANGEZEIGT.

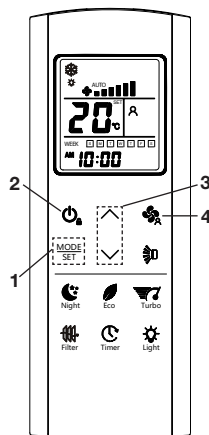





4. Die Taste  drücken, um die Ventilator-Geschwindigkeit einzugeben.

ANMERKUNGEN

- Wenn der Ventilator automatisch eingestellt wird und die Einheit beim Erreichen des Sollwerts stoppt, stoppt auch der Lüfter.
- Wenn der Ventilator auf eine der sechs manuellen Geschwindigkeiten eingestellt ist, arbeitet er mit der gewählten Geschwindigkeit weiter, auch wenn die Einheit beim Erreichen des Sollwerts stoppt.
- Wenn die Außen- oder Innentemperatur zu niedrig ist, kann das Gerät die Drehzahl des Kompressors begrenzen oder ihn für einen bestimmten Zeitraum ausschalten, um die Bildung von Eis auf dem internen Wärmetauscher zu vermeiden.

HEIZUNG FUNKTION

1. Schalten Sie das Gerät mit der ON / OFF-Taste ein.
2. Die Taste  drücken, bis das Zeichen HEIZUNG  auf dem Display erscheint.
3. Die Tasten   drücken, um die gewünschte Temperatur einzugeben (Der Einstellungsbereich liegt zwischen 10 °C und 32 °C).

20^{SET}°C DER GEWÄHLTE TEMPERATURWERT UND DAS WORT "SET" WERDEN ANGEZEIGT.

25^{°C} 5 SEKUNDEN NACH DER EINSTELLUNG DER GEWÄHLTEN TEMPERATUR DIE RAUMTEMPERATUR WIRD WIEDER ANGEZEIGT.

4. Die Taste  drücken, um die Ventilator-Geschwindigkeit einzugeben.

ANMERKUNG

- Wenn die Einheit beim Erreichen des Sollwerts stoppt, stoppt auch der Lüfter.





VERHINDERUNG VON KALTLUFTSTROM

Beim Starten der Einheit, hältet der Ventilator möglicherweise an, um einen Kaltluftstrom zu vermeiden. Die Ventilator-Drehzahl nimmt erst zu, wenn der Wärmeaustauscher der Inneneinheit warm genug ist. Während dieses Vorgangs leuchtet die Betriebsleuchte auf (rote LED).

ABTAUUNG DER KONDENSATOREINHEIT (AUßENEINHEIT)

Wenn die Außentemperatur niedrig ist, vermindert Eisbildung auf der Kondensatoreinheit die Heizleistung. In diesem Fall wird ein Abtauzyklus der Kondensatoreinheit aktiviert. Während dieser Funktion bleibt der Ventilator der Inneneinheit stehen. Je nach Raum- und Außentemperatur arbeitet das Gerät nach einigen Minuten wieder.

AUTOMATISCHER BETRIEB

1. Schalten Sie das Gerät mit der ON / OFF-Taste ein.
2. Die Taste  drücken, bis das Zeichen AUTOMATIK  auf dem Display erscheint.
3. Die Tasten   drücken, um die gewünschte Temperatur einzugeben (Der Einstellungsbereich liegt zwischen 10 °C und 32 °C).

20^{SET}°C DER GEWÄHLTE TEMPERATURWERT UND DAS WORT "SET" WERDEN ANGEZEIGT.

25^{°C} 5 SEKUNDEN NACH DER EINSTELLUNG DER GEWÄHLTEN TEMPERATUR DIE RAUMTEMPERATUR WIRD WIEDER ANGEZEIGT.

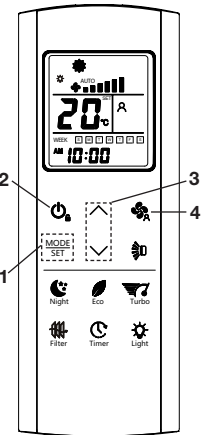

Das Klimagerät wählt automatisch zwischen Heizung und Kühlung (bzw. umgekehrt), so daß die festgestellte Temperatur ständig gehalten wird.

- Die Taste FAN drücken, um die Ventilator-Geschwindigkeit einzugeben.

Beispiel eines Betriebsschema in (A) (Auto) Betriebsweise mit einer eingestellten Raumtemperatur von 23°C.

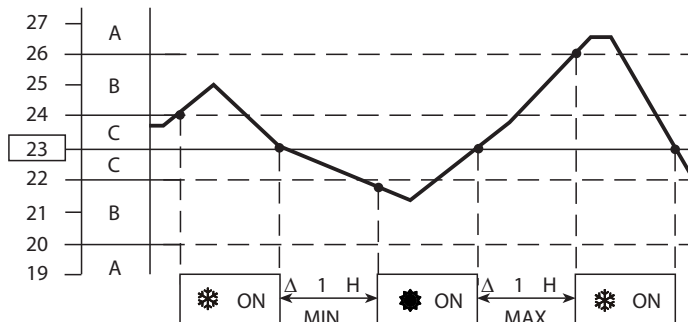

HINWEIS

- Das Klimagerät wechselt die Betriebsweise (von kalt auf warm oder umgekehrt) je nach dem welcher Fall auftritt:
- **BEREICH A:** ändert, wenn die temperatur mindestens 3°C von der auf der Fernbedienung eingegebenen temperatur variiert.
 - **BEREICH B:** ändert nach einer stunde nach dem der kompressor gestoppt wurde, wenn die temperatur mindestens 1°C von der auf der Fernbedienung eingegebenen temperatur variiert.
 - **BEREICH C:** ändert nie, wenn die temperatur nicht mindestens mehr als 1°C gegenüber der auf der Fernbedienung eingegebenen temperatur variiert.

ENTFEUCHTUNG FUNKTION

- Schalten Sie das Gerät mit der ON / OFF-Taste ein.
- Die Taste **MODE SET** drücken, bis das Zeichen **ENTFEUCHTUNG** auf dem Display erscheint.
- Die Tasten \wedge \vee drücken, um die gewünschte Temperatur einzugeben (Der Einstellungsbereich liegt zwischen 10 °C und 32 °C).

20^{SET} °C DER GEWÄHLTE TEMPERATURWERT UND DAS WORT "SET" WERDEN ANGEZEIGT.

25 °C 5 SEKUNDEN NACH DER EINSTELLUNG DER GEWÄHLTEN TEMPERATUR DIE RAUMTEMPERATUR WIRD WIEDER ANGEZEIGT.

ANMERKUNGEN

- Wählen Sie die Funktion "Entfeuchtung", wenn Sie die Raumluftfeuchte senken wollen.
- Wenn die Raumtemperatur erreicht den auf der Fernbedienung eingestellten Wert (Thermostat), wiederholt das Gerät das ON/OFF Programm automatisch.
- Wenn die Funktion "Entfeuchtung" gewählt wird, läuft der Ventilator mit automatisch Geschwindigkeit (Symbol der Fernbedienung um die Entfeuchtung zu maximieren.
- Wenn die Umgebungstemperatur unter die eingestellte Temperatur fällt, arbeitet die Einheit weiterhin bei niedrigen Temperaturen und kann daher die Umgebungstemperatur in kleinen Räumen weiter senken.
- Bei einer Innentemperatur unter 10 °C darf die Funktion "Entfeuchtung" nicht gewählt werden.

VENTILATION FUNKTION

Will man lediglich die Luft im Zimmer umwälzen, ohne die Temperatur zu verändern, drücken Sie die Taste **MODE SET**, bis nur das Ventilationssymbol angezeigt wird.

WAHL DER VENTILATOR-GESCHWINDIGKEIT

AUTOMATIK

Mit der Taste die Position "AUTO" eingeben. Die Einheit wird automatisch die Ventilator-Geschwindigkeit kontrollieren. Beim Anlauf des Klimageräts, ändert sich die Ventilator-Geschwindigkeit entsprechend der thermischen Belastung des Raumes.

ANMERKUNG

Im VENTILATION FUNKTION entspricht die AUTOMATIK Geschwindigkeit der hohen Geschwindigkeit H.

MANUELL

Zur manuellen Einstellung der Ventilator-Geschwindigkeit die Taste betätigen und die gewünschte Geschwindigkeit wählen:

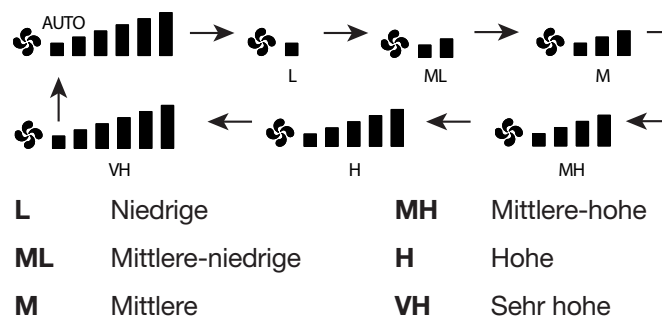

LUFTIONISIERER

Indem Sie die Taste **Filter** drücken (Symbol auf der Anzeige) wird der Luftionisierer aktiviert, dass eine gute Wirkung auf die schlechte Geruche und die Beseitigung von Bakterie und Mikroorganismus hat.

ANMERKUNG

Der Filter ist aktiv nur wenn der innere Ventilator läuft.

NACHT-PROGRAMM

Dieses Programm wird verwendet, um die Stille und den Komfort während der Nacht zu erhöhen.

Um das Nacht-Programm zu aktivieren:

- Die Taste **MODE SET** drücken, um Kühlung, Entfeuchtung oder Heizung einzustellen.
- Die Taste **Night** drücken.
- Das Symbol erscheint auf dem Display. Zum Löschen desselben nochmals die Taste drücken.

Was ist das Nacht-Programm?

Wenn dieses Programm wird gewählt, verändert das Klimagerät nach 60 Minuten automatisch die Raumtemperatur.

Auf diese Weise wird Energie gespart, ohne auf den nächtlichen Komfort im Raum verzichten zu müssen.

BETRIEBSWEISE	ÄNDERUNG DER EINGEGEBENEN TEMPERATUR
Heizung	Senkung um 2 °C
Kühlung und Entfeuchtung	Erhöhung um 1 °C

ANMERKUNG





Während des Nachtprogrammes ist die Ventilatorgeschwindigkeit automatisch niedriger, indem er das Geräusch reduziert.

ENERGIESPAREN PROGRAMM (ECO)

Dieses Programm wird verwendet, um die maximale vom Gerät aufgenommene elektrische Leistung zu begrenzen.

Wenn das Energiesparprogramm ausgewählt ist, begrenzt die Klimaanlage die absorbierte Leistung auf 75% der maximalen Leistung. Diese Grenze kann durch Ändern des Parameters P12 auf der Fernbedienung eingestellt werden (siehe Abschnitt "Parametereinstellung").

Um das Energiesparen-Programm zu aktivieren:

1. Die Taste  drücken, um Kühlung oder Entfeuchtung einzustellen.
2. Die Taste  drücken.
3. Das Symbol  erscheint auf dem Display. Zum Löschen desselben nochmals die Taste  drücken.





ANMERKUNG

Diese Funktion ist nur aktiv, wenn die Ausseneinheit über eine aktualisierte Softwareversion verfügt.



TURBO PROGRAMM

Dieses Programm wird verwendet, um die maximale Leistung zu erhöhen, die von der Klimaanlage geliefert werden kann, auch wenn sie weniger leise ist.

Um das Turbo-Programm zu aktivieren:

1. Die Taste  drücken, um Kühlung einzustellen.
2. Die Taste  drücken.
3. Das Symbol  erscheint auf dem Display. Zum Löschen desselben nochmals die Taste  drücken.

AUSWAHL DES TIMERS

Um den Timer auszuwählen, drücken Sie die Taste , um die Fernbedienung einzuschalten, und drücken Sie dann die Taste , um die gewünschte Programmierung auszuwählen:

 Verzögerter Timer →  →  →  oder "aus"

ANMERKUNG

Bei einem Stromausfall und einer Wiederherstellung muss die Timerauswahl erneut durchgeführt werden.

RESET TASTE







Drücken Sie die RESET-Taste auf der Rückseite der Fernbedienung, um alle Einstellungen zurückzusetzen und die Werkseinstellung zurückzukehren.



EINSTELLEN DER ZEITPROGRAMMIERUNG (TIMER)

A) VERZÖGERTER TIMER

Dieser Timer wird verwendet, um das Gerät zu starten (wenn es ausgeschaltet ist) oder um das Gerät nach einer bestimmten Zeit zu stoppen (wenn es eingeschaltet ist), um die Verzögerungszeit einzustellen.















1. Drücken Sie die Timer-Taste  einige Sekunden lang.
2. Drücken Sie den Aufwärtspfeil , um den verzögerten Timer auszuwählen .
3. Drücken Sie die Taste : Die Stundenanzeige beginnt zu blinken. Stellen Sie die Zeit mit den Pfeilen ein.
4. Drücken Sie die Taste  erneut: Die Minuten beginnen zu blinken. Stellen Sie die Minuten mit den Pfeilen ein.
5. Bestätigen Sie mit der Taste  und drücken Sie dann , um das Menü für den verzögerten Timer zu verlassen.

PFEILEN



B) TIMER PROGRAMM

Mit diesem Timer wird das Gerät zu vordefinierten Zeiten und Tagen ein- und ausgeschaltet.

1. Drücken Sie die Timer-Taste  einige Sekunden lang.
2. Drücken Sie den Aufwärtspfeil , um das einzustellende Zeitprogramm auszuwählen (,  oder ).
3. Drücken Sie die Taste : die Anzeige ON beginnt zu blinken.
4. Drücken Sie die Taste  erneut: die Anzeige AM beginnt zu blinken (Sie können AM oder PM mit den Pfeilen wählen).
5. Drücken Sie die Taste : Die Stundenanzeige beginnt zu blinken. Stellen Sie die Zeit mit den Pfeilen ein.
6. Drücken Sie die Taste  erneut: Die Minuten beginnen zu blinken. Stellen Sie die Minuten mit den Pfeilen ein.
7. Drücken Sie die Taste : die Anzeige OFF beginnt zu blinken.
8. Wiederholen Sie den gleichen Vorgang, um AM oder PM, Stunde und Minuten einzustellen.
9. Jetzt drücken Sie den Aufwärtspfeil  und die WOCHE beginnt zu blinken.
9. Drücken Sie die Taste : Die Anzeige des ersten Wochentags beginnt zu blinken; Wählen Sie mit den Pfeilen ON oder OFF und bestätigen Sie mit der Taste .
9. Die Anzeige des zweiten Tages beginnt zu blinken: Wiederholen Sie den Vorgang auf Wunsch an jedem Wochentag.
10. Drücken Sie  am Ende, um das Menü zu verlassen.



PFEILEN



ANMERKUNG

E' possibile impostare fino a 3 programmazioni settimanali ad orari diversi utilizzando i timer.

PARAMETEREINSTELLUNG

Um auf das „Parameter-Menü“ zuzugreifen, drücken Sie im Hauptbildschirm oder im AUS-Bildschirm lange auf „MODE / SET“:

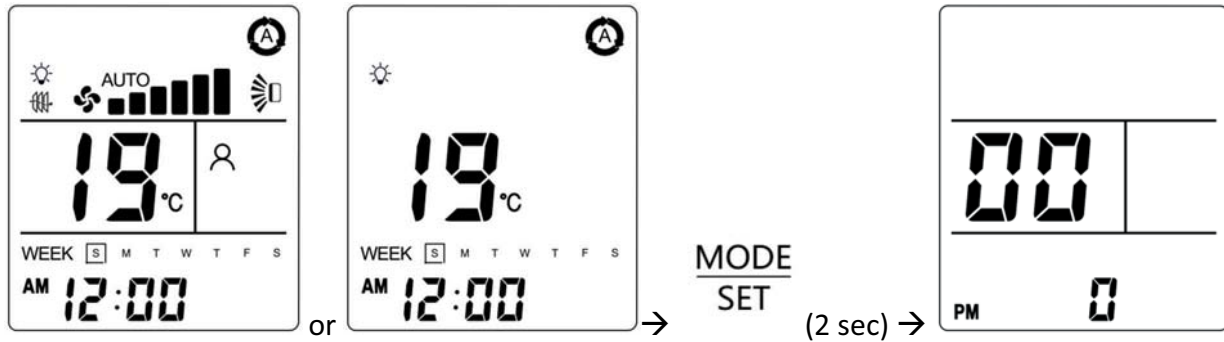

Der erste angezeigte Parameter ist P00. Drücken Sie „AUF“ oder „AB“, um durch die Liste der Parameter zu blättern:

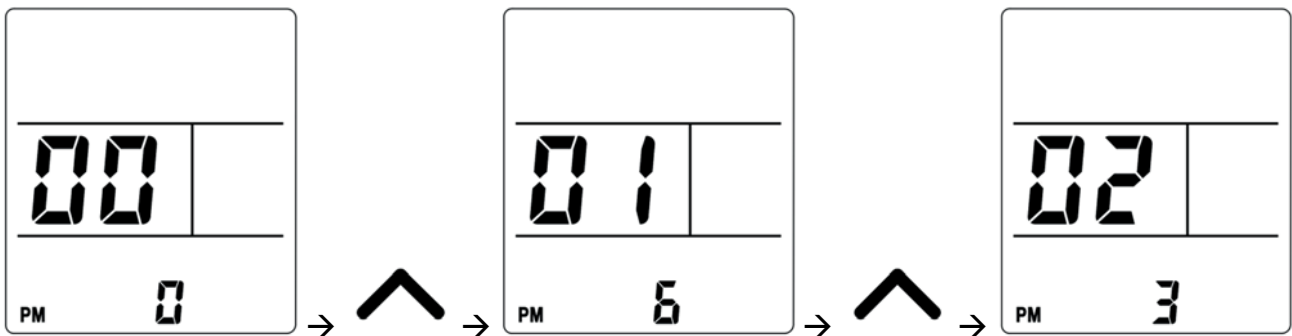

Wenn ein Parameter ausgewählt wurde, drücken Sie lange auf „MODE / SET“, um den Parameterwert zu ändern. Der Parameterwert beginnt zu blinken und das SET-Symbol leuchtet auf:

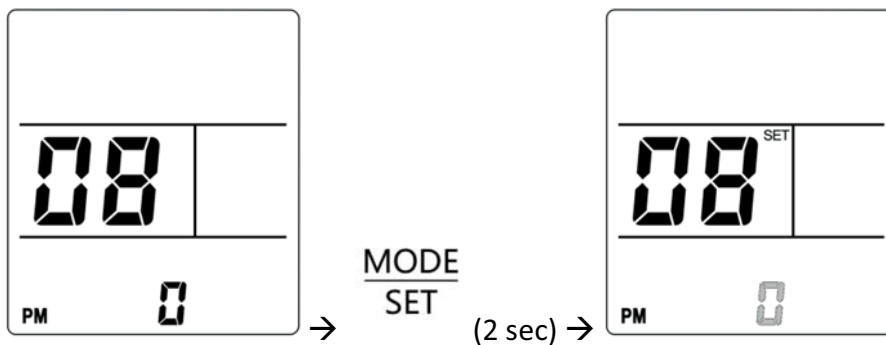

Drücken Sie „AUF“ oder „AB“, um den Parameterwert zu ändern, quindi premere „MODE / SET“, um den ausgewählten Parameterwert zu speichern und zu übertragen oder drücken Sie „ON / OFF“, um den vorherigen Wert des Parameters wiederherzustellen:

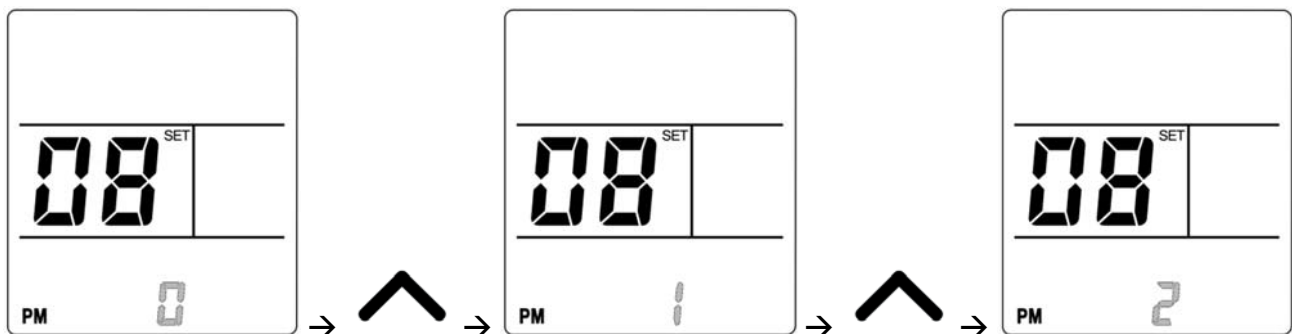

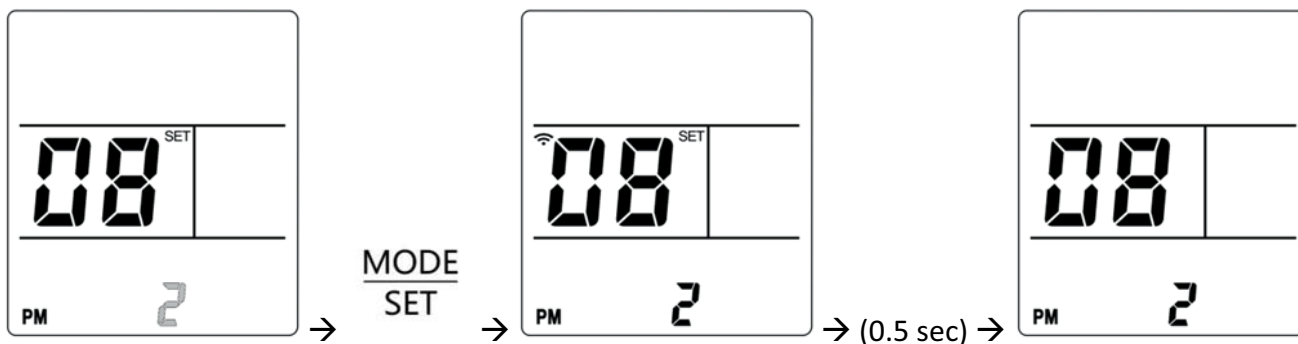

Drücken Sie „ON / OFF“, um zum Hauptbildschirm zurückzukehren:

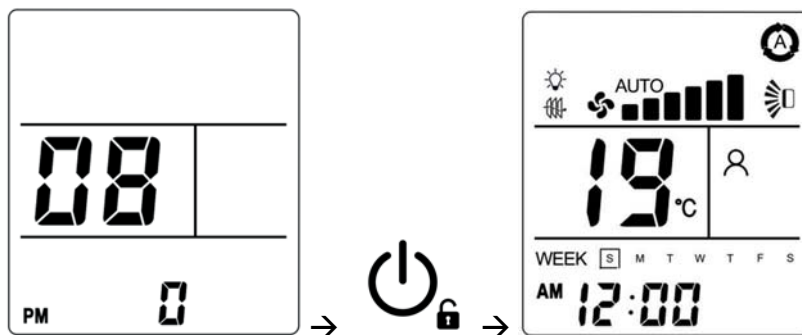

Par.	Parameterbeschreibung	Min	Default	Max	Werten
P00	Auf Werkseinstellungen zurücksetzen	0	0	3	0 = Behält die eingestellten Parameter bei 1 = Setzen Sie alle Fernbedienungsparameter auf die Werkseinstellungen zurück 2 = Setzen Sie alle Einheitsparameter auf die Werkseinstellungen zurück
P01	Softwareversion	0	-	7	Softwareversion der Fernbedienung
P03	Trägerfrequenz Infrarotsignal	0	0	1	0 = 33 kHz 1 = 38 kHz
P05	Temperaturskala	0	0	1	0 = °C (Celsius) 1 = °F (Fahrenheit)
P06	Übertragungskanal	0	0	3	0 = Kanal #0 1 = Kanal #1 2 = Kanal #2 3 = Kanal #3
P08	Kommunikationsadresse/ Kältemittelkreislauf	0	0	8	Siehe Installationsanleitung. Während des Gebrauchs nicht ändern.
P09	Einstellung der Feuchtigkeitsschwell	0	50	99	Schwell % relative Luftfeuchtigkeit
P12	Eingangsleistungsgrenze im ECO-Modus	30	75	99	Bei Auswahl des ECO-Modus ist die vom Gerät maximal aufgenommene elektrische Leistung auf P12 begrenzt: 30 = 30% der maximalen Leistung 31 = 31% der maximalen Leistung ... 99 = 99% der maximalen Leistung
P13	Temperaturkorrektur des internen Luftsensors	0	3	10	0 = 0°C 1 = 1°C ... 10 = 10°C Dieser Parameter kann je nach Schichtung der Luft während des Heizbetriebs variiert werden
P30	Spezieller Befehl	0	0	1	1=Aktivierung des Autoadressierungsverfahrens

ANMERKUNG

Parameter, die nicht in der Tabelle aufgeführt sind, sind reserviert und sollten nicht geändert werden. La modifica dei parametri non elencati può causare il malfunzionamento del condizionatore d'aria.

LUFTSTROM-EINSTELLUNG

HORIZONTAL (manuell)

Der Luftstrom kann horizontal eingestellt werden, indem den Hebel nach links oder rechts gestellt werden, wie auf nächste Abbildung gezeigt ist.

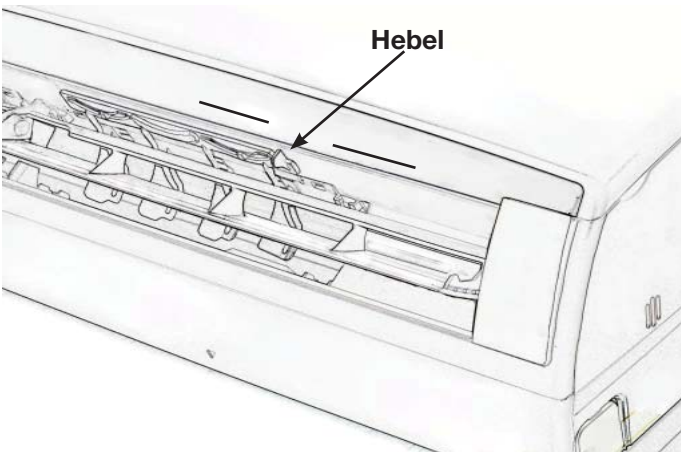

VERTIKAL (mit Fernbedienung)

Sich vergewissern, daß die Fernbedienung einschaltet ist. Mit der Fernbedienung können Sie die Klappe-Funktionen wählen.

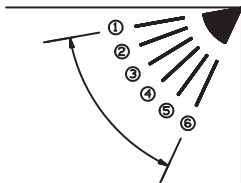
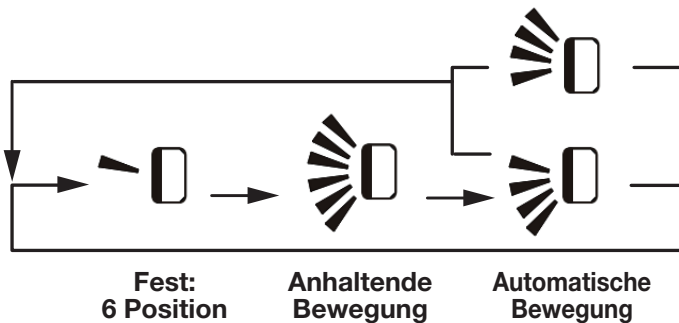

FLAP	MODE

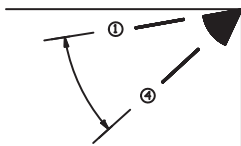

FLAP	MODE

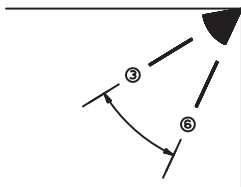

FLAP	MODE

ANMERKUNG

- Beim Ausschalten des Geräts schließt sich die Klappe automatisch.
- Wenn das Klimagerät fängt das Heizbetrieb an, hält der Ventilator an, und die Klappe befindet sich in der Position 4 (wenn die automatische Bewegung wird gewählt), bis Warmluft aus dem Gerät zu strömen beginnt. Sobald sich die Luft erwärmt, ändern sich Klappenposition und Gebläsedrehzahl auf die mit der Fernbedienung angegebenen Einstellungen.



VORSICHT

Die Luftleitlamelle nicht mit den Händen bewegen bei Inbetriebnahme der Einheit auf.



VORSICHT

- Die Klappentaste (FLAP) an der Fernbedienung verwenden, um die Klappe auf die gewünschte Position einzustellen. Wenn die Klappe von Hand verstellt wird, stimmt ihre tatsächliche Position nicht mehr mit der an der Fernbedienung registrierten Stellung überein. In einem solchen Fall das Gerät ausschalten, warten, bis sich die Klappe schließt, und das Gerät dann wieder einschalten. Dadurch wird die normale Klappenposition wiederhergestellt.
- Beim Kühlbetrieb darf die Klappe nicht nach unten weisen. Andernfalls kann sich Kondenswasser im Umfeld des Luftauslaßgitters bilden und auf den Boden tropfen.

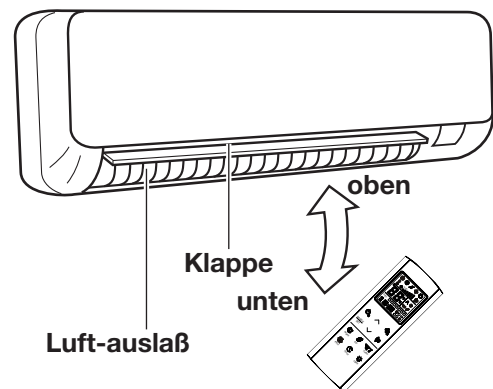

EMPFOHLENE LUFTLEITLAMELLEN-EINSTELLUNG

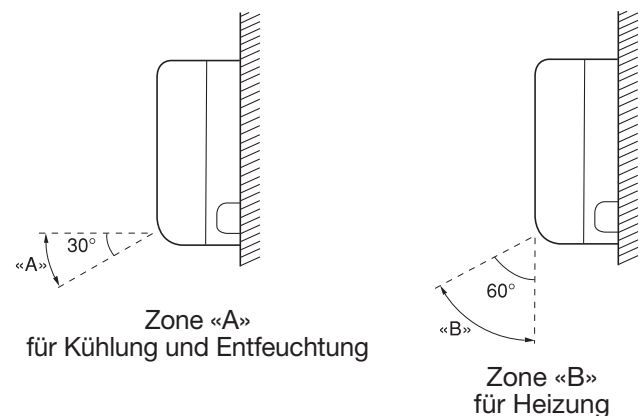

VORSICHT

Während der Kühlung oder Entfeuchtung, besonders mit großem Feuchtigkeitsgehalt im Raum, stellen Sie die vertikalen Luftleitlamellen stirnseitig ein. Wenn die Luftleitlamellen äußerst nach links oder nach rechts gestellt werden, könnten sich Kondenswasser und Tropfen auf dem Luftauslaufgitter bilden.

BETRIEBSWEISE OHNE FERNBEDIENUNG

Wenn die Fernbedienung nicht funktioniert oder verloren ging, wie folgt vorgehen:

1. KLIMAGERÄT AUSSER BETRIEB

Wenn Sie das Klimagerät in Betrieb setzen wollen, ist den Betriebswählschalter zu drücken, um die gewünschte Funktion auszuwählen (COOL oder HEAT).

ANMERKUNG

Die Klimaanlage beginnt in der **HOHEN** Gebläse-Drehzahl.

Die Temperatur-Einstellung wird **25°C** für die Kühlung Betriebsweise und **21°C** für die Heizung Betriebsweise sein.

2. KLIMAGERÄT IN BETRIEB

Wollen Sie das Klimagerät abstellen, ist den Betriebswählschalter zu drücken, bis die Einheit in Standby geht (rote Betriebsleuchte).

ANMERKUNG

Stromunterbrechung während des Betriebs.

Beim Auftreten einer Stromunterbrechung hält das Klimagerät an. Wird die Versorgung wiederhergestellt, schaltet sich das Klimagerät nach 3 Minuten automatisch wieder ein.

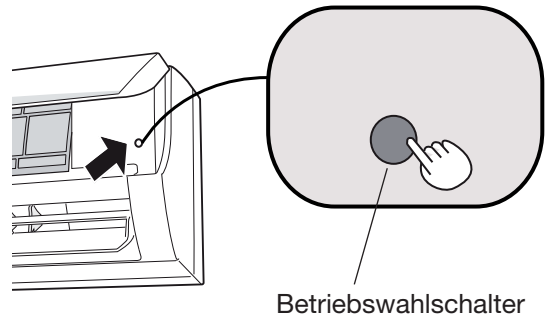

VERWENDUNG MIT KABELGEBUNDENE STEUERUNG (AUF ANFRAGE)

PRÄSENTATION DES KONTROLL-PANELS UND GEBRAUCHSANWEISUNG

Diese kabelgebundene Steuerung kann mit verschiedenen Arten von Innengeräten kombiniert werden: aus diesem Grund sind einige Funktionen möglicherweise nicht verfügbar.

Die Auswahl von Funktionen, die für einen bestimmten Typ von Einheit nicht verfügbar sind, hat jedoch keinen Einfluss auf den korrekten Betrieb der Steuerung selbst: es passiert einfach nichts.

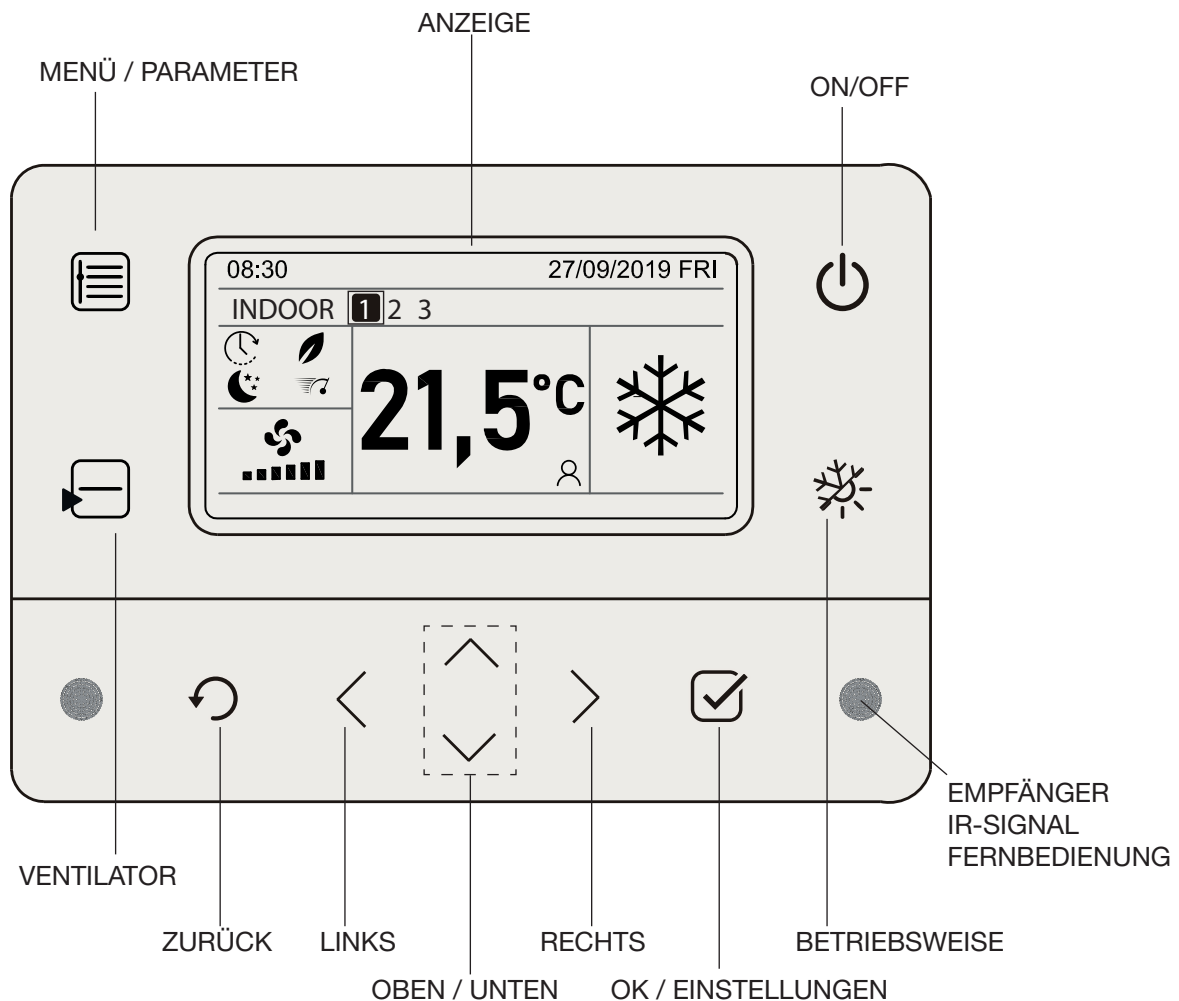

TASTEN

ON / OFF Taste: Drücken Sie diese Taste, um die ausgewählte Einheit ein-/auszuschalten (Kästchen um das Einheitsnummernsymbol).

Halten Sie 2 Sekunden lang gedrückt, um alle ausgewählten Einheiten gleichzeitig auszuschalten.

BETRIEBSWEISE Taste: Drücken Sie diese Taste, um die Betriebsweise zu ändern.

VENTILATOR Taste: Drücken Sie diese Taste, um die Ventilator Geschwindigkeit zu ändern.

MENÜ / PARAMETER Taste: Drücken Sie diese Taste, um das Hauptparametermenü aufzurufen.

Halten Sie 2 Sekunden lang gedrückt, um das erweiterte Parametermenü aufzurufen (passwortgeschützt).

LINKS / RECHTS Tasten: Drücken Sie diese Tasten, um die Inneneinheiten auszuwählen.

OBEN / UNTEN Tasten: Drücken Sie diese Tasten, um den Sollwert der ausgewählten Einheit zu ändern.

ZURÜCK Taste: Drücken Sie diese Taste, um zum vorherigen Menü zurückzukehren.

OK / EINSTELLUNGEN Taste: Drücken Sie diese Taste, um den Wert des ausgewählten Parameters zu ändern (Siehe PARAMETERMENÜ).

STARTANZEIGE

Die Hauptfunktionen der Steuerung können direkt auf der Startanzeige eingestellt werden:

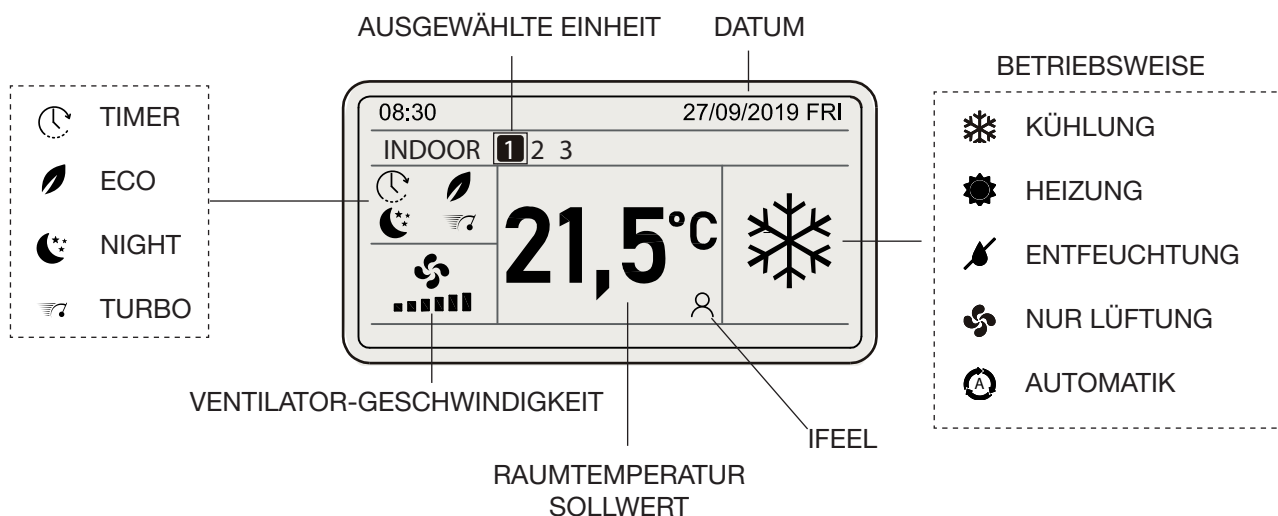

ANGESCHLOSSENE EINHEIT: Das Kästchen um die Einheitnummer zeigt die ausgewählte Einheit an.

HERVORGEHOBENE EINHEIT: Wenn das Einheitsnummernsymbol hervorgehoben ist, ist die Einheit eingeschaltet.

BETRIEBSWEISE: Dieses Symbol zeigt die Betriebsweise der angeschlossenen Einheit an.

VENTILATOR-GESCHWINDIGKEIT: Bei jedem Drücken dieser Taste ändert sich die Ventilatorgeschwindigkeit wie folgt:

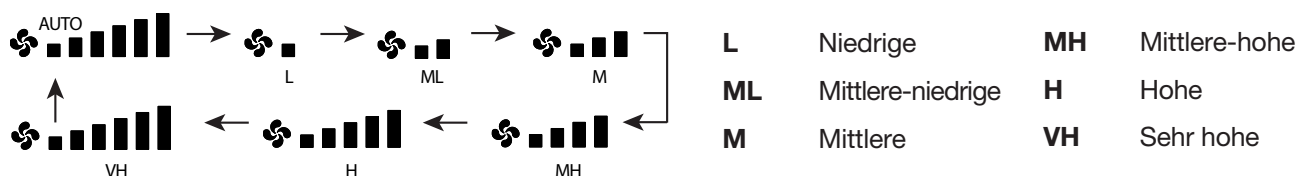

ANMERKUNG: Wenn die Einheit ausgeschaltet ist, wird das Symbol für die Ventilatorgeschwindigkeit nicht angezeigt und das Symbol für die Einheitsnummer wird nicht hervorgehoben.

RAUM/SOLLTEMPERATUR: Die Anzeige zeigt generell die Raumtemperatur an.

Verwenden Sie die Tasten \wedge / \vee um den Sollwert zu ändern.

ANMERKUNG: Bei einem Fehler wird anstelle der Temperatur die Meldung „E xx“ angezeigt, wobei xx die Fehlernummer ist. (Siehe AUTODIAGNOSE TABELLE).

IFEEL: Wenn die Anzeige dieses Symbol anzeigt, ist die IFEEL-Funktion aktiv.

Die Raumtemperatur wird vom Temperatursensor in der kabelgebundenen Steuerung ermittelt und kontrolliert oder vom Infrarot-Fernbedienungssensor, wenn ein Signal empfangen wurde (Siehe “BENUTZUNG DER FERNBEDIENUNG”) und bis zu 10 Minuten nach dem letzten empfangenen Signal.

WARNUNG!

Informationen zur korrekten Einstellung der Betriebsweise finden Sie im Abschnitt “FERNBEDIENUNG”.

HAUPTPARAMETER MENÜ

Wenn das Symbol hervorgehoben ist, ist der Parameter aktiv.

Verwenden Sie die Tasten < / > um von einem Symbol zum anderen zu wechseln.

Verwenden Sie die OK-Taste, um den Wert des ausgewählten Parameters zu ändern.

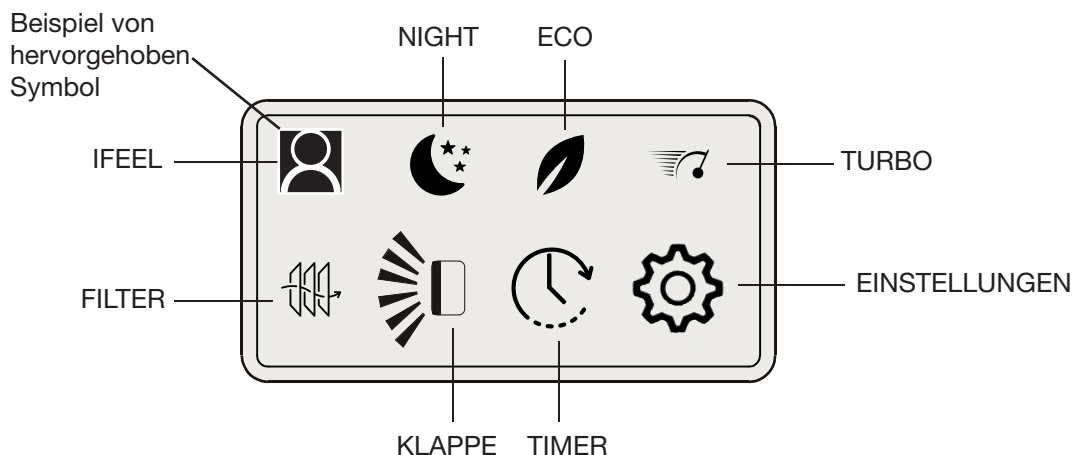

IFEEL - NIGHT - ECO - TURBO - FILTER: Verwenden Sie die OK-Taste, um die Funktion ein- oder auszuschalten.

KLAPPE: Bei jedem Drücken der OK-Taste ändert sich die Position der Klappe wie folgt:

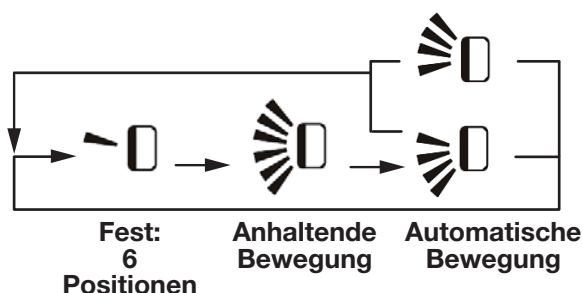

WARNUNG!

Informationen zur korrekten Einstellung der KLAPPE finden Sie im Abschnitt "LUFTSTROM-EINSTELLUNG".

TIMER: Bei jedem Drücken der OK-Taste ändert sich das Timer Programm wie folgt:

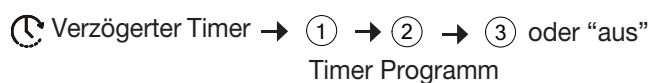

EINSTELLUNGEN: Indem Sie die OK-Taste drücken, öffnet sich das "EINSTELLUNGSMENÜ".

WARNUNG!

Einzelheiten zu den NIGHT, ECO, TURBO, FILTER Funktionen finden Sie im Abschnitt "FERNBEDIENUNG".

EINSTELLUNGSMENÜ

Verwenden Sie die Tasten < / > um von einem Symbol zum anderen zu wechseln.

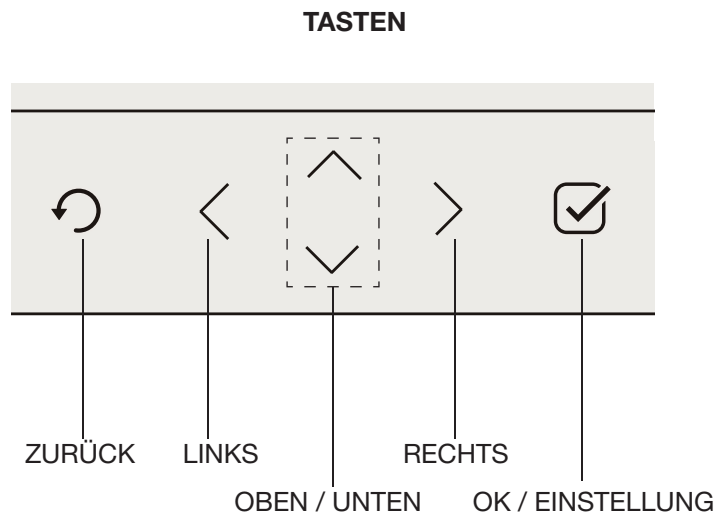
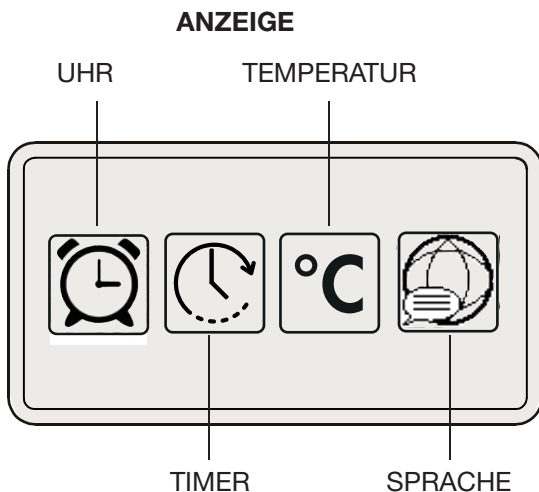

UHR:

Wählen Sie das UHR-Symbol und drücken Sie OK, um das Einstellungsmenü aufzurufen. Die folgenden Optionen werden angezeigt:

LEVEL 1	LEVEL 2
UHRZEITFORMAT	24h
STUNDE	15:48
DATUM	16/11/2021 MER

Wählen Sie den zu ändernden Parameter (**LEVEL 1**) mit den OBEN/UNTEN Tasten aus, drücken Sie lange die OK-Taste, um die Einstellung oder den Wert zu ändern, indem Sie erneut die OBEN/UNTEN Tasten verwenden (**LEVEL 2**). Drücken Sie dann OK zum Bestätigen oder ZURÜCK zum Abbrechen der Änderung.

UHRZEITFORMAT

Es ist möglich, das Uhrzeitformat zwischen 24h oder 12h am / pm zu ändern

STUNDE

Stellen Sie die aktuelle Stunde ein, sobald Sie LEVEL 2 aufgerufen haben, drücken Sie OK, um zur Einstellung der Minuten zu wechseln.

DATUM

Stellen Sie das aktuelle Datum ein, sobald Sie LEVEL 2 aufgerufen haben, drücken Sie OK, um zur Einstellung von Monat und Tag zu wechseln.

TIMER:

Wählen Sie das TIMER-Symbol und drücken Sie OK, um das Einstellungsmenü aufzurufen. Die folgenden Optionen werden angezeigt:

LEVEL 1	LEVEL 2
VERZÖGERTER TIMER Min	60
KALENDER	

Wählen Sie den zu ändernden Parameter (**LEVEL 1**) mit den OBEN/UNTEN Tasten aus, drücken Sie lange die OK-Taste, um die Einstellung oder den Wert zu ändern, indem Sie erneut die OBEN/UNTEN Tasten verwenden (**LEVEL 2**). Drücken Sie dann OK zum Bestätigen oder ZURÜCK zum Abbrechen der Änderung.

VERZÖGERTER TIMER

Es ist möglich, die Ein- oder Ausschaltverzögerung (Minuten) einzustellen, wenn dieser Timertyp ausgewählt ist.

KALENDER

Drücken Sie OK, um das Einstellungsmenü aufzurufen. Die folgenden Optionen werden angezeigt:

LEVEL 1	LEVEL 2			
PROGRAMM	1	TAG	Ermöglicht	LEV. 1
T on	14:30	SON	OFF	
T off	17:30	MON	ON	LEV. 2
		DIE	OFF	
		MIT	ON	
		DON	ON	
		FRE	ON	
		SAM	OFF	

PROGRAMM

Wählen Sie die Nummer des einzustellenden Timer-Programms (1, 2 oder 3).

T on (EINSCHALTZEIT)

Stellen Sie die Einschaltstunde ein, nachdem Sie die LEVEL 2 erreicht haben, drücken Sie OK, um zur Einstellung der Minuten zu wechseln.

T off (AUSSCHALTZEIT)

Stellen Sie die Ausschaltstunde ein, nachdem Sie die LEVEL 2 erreicht haben, drücken Sie OK, um zur Einstellung der Minuten zu wechseln.

TAG

Wählen Sie den Tag aus und drücken Sie dann OK, um zur ON- oder OFF-Einstellung zu wechseln.

TEMPERATUR: Wählen Sie Grad CELSIUS oder FAHRENHEIT, indem Sie die OK-Taste drücken.

SPRACHE: Drücken Sie die OK-Taste, um die Sprache zu ändern (Englisch, Italienisch, Französisch, Spanisch, Deutsch, Portugiesisch).

ERWEITERTE PARAMETER MENÜ

Drücken Sie die Taste MENÜ / PARAMETER für 2 Sekunden, um das erweiterte Parametermenü aufzurufen, und geben Sie dann das Passwort ein. Dies ist die Parameterliste:

P1	STANDARDWERTE ZURÜCKSETZEN	OFF
P6	KANAL TLC	0
P8	SCHALTKREIS ADRESSE	A
P9	RH-SCHWELLE	50%
P12	ECO MODUS %	75%
P13	RAT-KORREKTUR	0
P14	FROSTSCHUTZKORREKTUR	0
P15	MODBUS ADRESSE	1
P16	MODBUS BAUD RATE	19200
P17	PARITÄTSTYP	1
P18	LÜFTERGESCHWINDIGKEITSUMSCHALTUNG	0
	LCD-KONTRAST	50
	LCD-HELLIGKEIT	90
	EINHEITSTYP	
	SW-CODE DER EINHEIT	
	SW-VERSION DER EINHEIT	
	SW-VERSION DES PANELS	

Verwenden Sie die Tasten \wedge / \vee um von einem Parameter zum anderen zu wechseln.

Nachdem Sie den gewünschten Parameter ausgewählt haben, drücken Sie die OK-Taste für 2 Sekunden und dann ist es möglich, den Parameterwert erneut mit den Tasten \wedge / \vee zu ändern.

Drücken Sie OK zur Bestätigung.

ANMERKUNG: Diese Änderung ist für die letzten vier Parameter, die nur Lesewerte sind, nicht möglich.

PFLEGE UND WARTUNG



WARNUNG

- Instandhaltungs-Vorgänge müssen von speziell ausgebildetem Personal ausgeführt werden.
- Zu Ihrer Sicherheit vergewissern Sie sich, daß das Klimagerät aus - und der Strom abgeschaltet ist, bevor Sie mit den Reinigungsvorgängen beginnen.
- Kein Wasser auf die innere Einheit gießen. Es könnte während der Reinigung die inneren Teile der Einheit beschädigen und einen Kurzschluß verursachen.

ABDECKUNG UND GRILL

Abdeckung und Grill der inneren Einheit mit der Bürste eines Staubsaugers oder weichen Tuch reinigen. Wenn diese Teile Flecken aufweisen, ein feuchtes Tuch und leichtes Reinigungsmittel benutzen.

Bei der Reinigung des Grills ist darauf zu achten, daß die Luftleitlamellen nicht aus ihren Sitz gedrückt werden.



VORSICHT

- Keine Lösungsmittel, starke Reinigungsmittel oder chemische Substanzen benutzen. Kein heißes Wasser zum Reinigen der inneren Einheit verwenden.
- Einige Metallkanten und die Luftleitlamellen des Klimageräts sind scharf. Diese Teile sind daher mit großer Sorgfalt zu reinigen.
- Der Kondensatoreinheit und andere Komponenten der äußeren Einheit müssen wenigstens einmal im Jahr gereinigt werden. Wenden Sie sich bitte an den Technischen Kundendienst.

LUFTFILTER

Der Luftfilter hinter dem Stirnpaneel sollte mindestens **alle drei Monaten** überprüft und gereinigt werden, oder häufiger im Falle von übermäßigem Staub in den Raum.

Verwenden Sie keine Hitze oder Fön, um den Filter zu trocknen, um ein Verziehen oder Feuer zu verhindern.

ENTFERNEN DES FILTERS

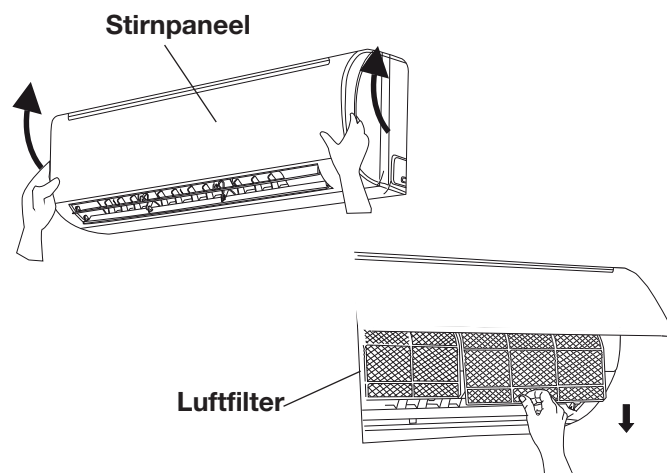

1. Das Stirnpaneel an beiden Enden anfassen und heraus- und nach oben ziehen.
2. Den Filter sacht nach oben drücken und dann nach unten ziehen. Den Luftfilter reinigen.

EINSETZEN DES FILTERS

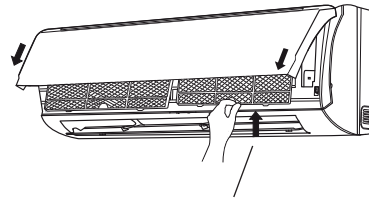

In die Nut am Gerät einpassen.

1. Den Filter mit nach vorn weisender Markierung «FRONT» nach oben in das Gerät einschieben und den Filter in die Nut am Gerät einsetzen.
2. Nach Einsetzen des Filters, schließen Sie das Stirnpaneel.

FILTERREINIGUNG

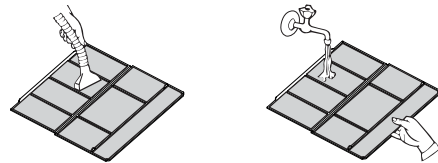

Den Filter mit einem Staubsauger reinigen. Ist ölig Staub vorhanden, ist der Filter mit lauwarmen Seifenwasser zu waschen, zu spülen und trocknen zu lassen.

RATSCHLÄGE FÜR HÖCHSTEN KOMFORT UND NIEDRIGSTEN VERBRAUCH

VERMEIDEN SIE:

- Den Luftzufuhr und Luftansauggrill der Einheit zu versperren. Sind diese nicht frei, arbeitet die Einheit nicht einwandfrei und könnte Schaden erleiden.
- Notfalls Sonnenschutz benutzen oder Vorhänge zuziehen, um Sonnenbestrahlung des Raumes zu verhindern.

ÜBERPRÜFEN SIE:

- Daß der Luftfilter immer sauber ist. Ein schmutziger Filter vermindert den Luftdurchlauf und setzt die Leistung der Einheit herab.
- Daß Fenster und Türen geschlossen sind, um das Eindringen nicht konditionierter Luft zu vermeiden.

FESTSTELLUNG UND BEHEBUNG VON BETRIEBSSTÖRUNGEN



WARNUNG

- Im Falle einer Betriebsstörung vom Klimagerät, versuchen Sie, die Stromversorgung für etwa 3 Minuten am Hauptschalter oder durch Ziehen des Steckers abzuschalten und dann schalten das Gerät anschließend wieder ein.

Falls das Klimagerät nicht richtig funktioniert, führen Sie bitte die unten aufgeführten Überprüfungen durch, bevor Sie den technischen Kundendienst rufen. Falls die Störung bleibt, wenden Sie sich an den Händler oder den Technischen Kundendienst.

Störung: Das Klimagerät läuft überhaupt nicht.

Mögliche Ursache:

1. Keine Stromzufuhr.
2. Niederdruckschalter wurde ausgelöst.
3. Betriebstaste ist ausgeschaltet (OFF).
4. Batterien in der Fernbedienung sind erschöpft.

Abhilfe:

1. Für erneute Stromzufuhr sorgen.
2. Wenden Sie sich an eine Kundendienststelle.
3. Taste ON/OFF erneut drücken.
4. Batterien auswechseln.

Störung: Schlechte Kühl- oder Heizleistung.

Mögliche Ursache:

1. Luftfilter ist schmutzig oder zugesetzt.
2. Eine Wärmequelle oder viele Leute befinden sich im Raum.
3. Türen und/oder Fenster sind geöffnet.
4. Ein Hindernis befindet sich in der Nähe des Lufteinlasses oder -auslasses.
5. Die mit der Fernbedienung geregelte Temperatur ist zu hoch.
6. Außentemperatur ist zu niedrig (Wärmepumpe Ausführung).
7. Entfrostsungssystem arbeitet nicht (Wärmepumpe Ausführung).

Abhilfe:

1. Luftfilter reinigen.
2. Die Wärmequelle möglichst abschalten.
3. Diese schließen, damit keine Wärme bzw. Kälte von außen eindringt.
4. Hindernis entfernen, um einen unbehinderten Luftstrom zu gewährleisten.
5. Regeln Sie wieder die Temperatur mit der Fernbedienung.
6. Ein zweites Heizgerät einsetzen.
7. Lassen Sie sich von Ihrem Fachhändler beraten.

Störung: Knackgeräusche werden vom Klimagerät gehört.

Mögliche Ursache:

1. Während dem Betrieb können plötzliche Temperaturwechsel eine Ausdehnung bzw. ein Schrumpfen von Kunststoffteilen verursachen. In einem solchen Fall werden u.U. Knackgeräusche gehört.

Abhilfe:

1. Dies ist normal, und die Geräusche wieder aufhören, wenn eine beständige Temperatur erreicht wird.

Störung: Geräusch von fließendem Wasser.

Mögliche Ursache:

1. War das Klimagerät gerade ein- oder ausgeschaltet?

Abhilfe:

1. Geräusche werden durch das im Gerät strömende Kältemittel erzeugt (normales Phänomen).

AUTODIAGNOSE TABELLE

FEHLER	MÖGLICHE URSACHE	SYSTEMEFFECETE	ABHILFE
E0	<p>Sie haben nicht die Adresse der Einheit richtig gewählt.</p> <hr/> <p>Die gewählte Betriebsart ist nicht verfügbar für das System (zB. Die Heizung Betriebsweise wurde eingestellt, wenn das System funktionierte in Kühlung, oder umgekehrt).</p>	<p>Der Ventilator anhält und die Klappe schließt sich. Das System wird automatisch neu gestartet, wenn Sie stellen die richtige Adresse ein.</p> <hr/> <p>Der Ventilator anhält und die Klappe schließt sich. Das System wird automatisch neu gestartet, wenn Sie wählen eine richtige Betriebsart.</p>	<p>Stellen Sie die Außen/Inneneinheit Kühlrohre Adresse ein (Sehen Sie die Installationsanleitungen).</p> <hr/> <p>Wählen Sie eine verfügbare Betriebsweise mit dem System.</p>
E1	<p>Ausseneinheit Störung.</p>	<p>Der Ventilator anhält und die Klappe schließt sich. Das System wird automatisch neu gestartet, wenn das Problem der Ausseneinheit gelöst wird.</p>	<p>Überprüfen Sie den Fehlercode in die entsprechenden LEDs auf der PCB der Ausseneinheit. Folgen Sie die Beschilderung von der Diagnose für der Ausseneinheit.</p>

FEHLER	MÖGLICHE URSACHE	SYSTEMEFFECETE	ABHILFE
E3	Kommunikationsstörung zwischen Innen und Außeneinheit.	Der Ventilator anhält und die Klappe schließt sich nach 30 Sekunden von fehlenden Kommunikation. Das System wird automatisch neu gestartet, wenn die Kommunikation wiederherstellt.	<p>Überprüfen Sie, ob die Verbindungen zwischen C1 und C2 auf dem Terminal der Ausseneinheit und der Inneneinheit richtig sind (C1 Anschlüsse miteinander verbunden, C2 Anschlüsse miteinander verbunden).</p> <p>Überprüfen Sie, ob Sie ein abgeschirmtes Kommunikationskabel installiert haben.</p> <p>Überprüfen Sie, ob der Schalter SW1 für die Einstellung der Kommunikationsadresse in der richtigen Position.</p> <p>Überprüfen Sie, daß alle die Erdungskabel ordnungsgemäß angeschlossen sind.</p> <p>Überprüfen Sie, daß der Kommunikationskabelschirm richtig verbunden ist.</p> <p>Überprüfen Sie die Sicherung der Kommunikation der Ausseneinheit und der Inneneinheit.</p> <p>Überprüfen Sie, daß die Ausseneinheit angeschlossen ist und funktioniert.</p> <p>Überprüfen Sie, daß alle PCB angeschlossen sind.</p> <p>Überprüfen Sie, daß das Stromversorgungskabel nicht an der Kommunikationsklemmen geschlossen ist.</p> <p>Überprüfen Sie, daß es keine Brandstellen auf den Karten gibt, besonders am Kommunikationskabel.</p> <p>Überprüfen Sie, daß der Ventilatormotor nicht beschädigt ist und es keinen Kurzschluß auf dem PCB der Ausseneinheit gibt.</p>

FEHLER	MÖGLICHE URSACHE	SYSTEMEFFECETE	ABHILFE
E4	Fehlerhafter Sensor von dem Wärmetauscher (oder nicht angeschlossen).	Der Ventilator anhält und die Klappe schließt sich. Das System wird automatisch neu gestartet, wenn der Sensor wird repariert.	Überprüfen Sie, daß der Sensor richtig an der Karte, nach dem Schaltplan, verbunden ist. Überprüfen Sie, daß der Sensor nicht beschädigt ist und, wenn nötig, ersetzen Sie es.
E5	Fehlerhafter Luft/Feuchtigkeit Sensor (oder nicht angeschlossen).	Der Ventilator anhält und die Klappe schließt sich. Das System wird automatisch neu gestartet, wenn der Sensor wird repariert.	Überprüfen Sie, daß der Sensor richtig an der Karte, nach dem Schaltplan, verbunden ist. Überprüfen Sie, daß der Sensor nicht beschädigt ist und, wenn nötig, ersetzen Sie es.
E6	Fehler des Lüftermotors.	Der Ventilator anhält und die Klappe schließt sich. Das System wird automatisch neu nach einigen Sekunden neu gestartet.	Überprüfen Sie, daß der Lüftermotor richtig an der Karte, nach dem Schaltplan, verbunden ist. Überprüfen Sie, daß der Lüftermotor nicht gesperrt ist. Überprüfen Sie, daß der Lüftermotor nicht beschädigt ist und, wenn nötig, ersetzen Sie es.
E8	Kombination zwischen Außeneinheit und Inneneinheiten ist nicht richtig.	Der Ventilator anhält und die Klappe schließt sich.	Überprüfen Sie, daß Sie, bei der Installation des Systems, eine geeignete Kombination zwischen Außeneinheit und Inneneinheiten ausgewählt haben. Überprüfen Sie, daß keine der Inneneinheiten des Systems ein Kommunikationsfehler hat. Auf diesem Fall, lösen Sie dieses Fehler zuerst.
E99 *	Kommunikationsstörung zwischen Inneneinheit und kabelgebundenen Steuerung.	Kabelgebundene Steuerung kann nicht verwendet werden.	Überprüfen Sie den Anschluss der Kabel und dass der Typ des Kommunikationskabels dem in der Installationsanleitung angegebenen entspricht.

BEMERKUNG: Wenn das Problem wird nicht mit den oben genannten Maßnahmen gelöst, wenden Sie sich an eine Kundendienststelle.

* Nur bei Anschluss mit kabelgebundener Steuerung.



HINWEIS FÜR DIE KORREKTE ENTSORGUNG DES PRODUKTS IN ÜBEREINSTIMMUNG MIT DER EUROPÄISCHEN RICHTLINIE 2012/19/EU

Am Ende seiner Nutzzeit darf dieses Gerät nicht zusammen mit dem Hausmüll beseitigt werden. Es darf zu den örtlichen Sammelstellen oder zu den Fachhändlern, die einen Rücknahmeservice anbieten, gebracht werden.

Die getrennte Entsorgung eines elektrischen und elektronischen Gerätes vermeidet mögliche negative Auswirkungen auf die Umwelt und die menschliche Gesundheit, die durch eine nicht vorschriftsmäßige Entsorgung bedingt ist. Zudem ermöglicht wird die Wiederverwertung der Materialien, aus denen sich das Gerät zusammensetzt, was wiederum eine bedeutende Einsparung an Energie und Ressourcen mit sich bringt

Zur Erinnerung an die Verpflichtung, die diese Geräte getrennt zu beseitigen, ist das Produkt mit einer durchgestrichen Mülltonne gekennzeichnet.

DE



ENTSORGUNG VON BATTERIEN GEMÄSS EG-RICHTLINIE 2006/66/EG

Batterien werden ausgewechselt, wenn sie leer sind: bitte entsorgen Sie diese Batterien nicht zusammen mit dem Hausmüll. Bringen Sie die Batterie in die entsprechenden Sammelstellen in Ihrem Wohnort oder zu Geschäften, die diesen Service anbieten. Die getrennte Entsorgung von Batterien verhindert Umwelt- und Gesundheitsschäden, die durch unsachgemäße Entsorgung entstehen. Zudem können die Komponenten ggf. recycelt werden, um Energie und Rohstoffe zu sparen. Diese Batterien sind in jedem Fall getrennt zu entsorgen und das Symbol mit dem durchgestrichen Mülltonne weist Sie genau darauf hin.

argoclima s.p.a.

Via Alfeno Varo, 35 - 25020 Alfianello - BS - Italy

Tel. +39 0331 755111 - Fax +39 0331 755501

www.argoclima.com
