



FR

RADIATEUR SOUFLANT CÉRAMIQUE NUMÉRIQUE

BOBO



Ce produit n'est adapté qu'à des espaces correctement isolés ou à un usage occasionnel.

INSTRUCTIONS D'UTILISATION

Lire attentivement ces instructions avant de faire fonctionner l'appareil ou avant toute opération d'entretien.

Se conformer aux consignes de sécurité. Le non-respect de ces instructions peut causer des accidents et/ou des dommages. Conserver ces instructions pour toute consultation ultérieure.

INFORMATIONS GÉNÉRALES SUR LA SÉCURITÉ

- Utiliser ce radiateur soufflant uniquement comme indiqué dans ce manuel. Tout usage autre que celui conseillé par le fabricant peut être la cause d'incendies, de chocs électriques ou d'accidents pour les personnes.
- S'assurer que le type d'alimentation électrique est conforme aux spécifications électriques du radiateur soufflant (220-240 V~/50-60 Hz).
- Cet appareil peut être utilisé par des enfants de plus de 8 ans, des personnes dont les capacités physiques, sensorielles ou mentales sont réduites, ou des personnes dénuées d'expérience ou des connaissances nécessaires, à condition qu'ils soient sous surveillance ou qu'ils aient reçu des instructions concernant l'utilisation de l'appareil en toute sécurité et les dangers inhérents à ce dernier.
- Les enfants ne doivent pas jouer avec l'appareil.
- Les opérations de nettoyage et d'entretien incombant à l'utilisateur ne doivent pas être effectuées par des enfants sans surveillance.
- Ce produit n'est pas un jouet.
- Les enfants de moins de 3 ans doivent être tenus à l'écart s'ils ne sont pas surveillés en permanence.
- Les enfants âgés de 3 à 8 ans ne doivent allumer / éteindre l'appareil que tant qu'il a été placé ou installé dans sa position de fonctionnement normale et qu'ils reçoivent une surveillance ou des instructions concernant l'utilisation sûre de l'appareil et comprendre les dangers.
- Les enfants entre 3 et 8 ans ne doivent pas insérer la fiche, régler ou nettoyer l'appareil ou effectuer l'entretien par l'utilisateur.
- **ATTENTION: certaines parties de ce produit peuvent devenir très chaudes et causer des brûlures. Une attention particulière doit être apportée en présence d'enfants et de personnes vulnérables.**
- Afin d'éviter tout risque de modification involontaire de la protection thermique, cet appareil ne doit pas être alimenté par le biais d'un dispositif de commutation extérieur, tel qu'une minuterie, ou être connecté à un circuit qui est régulièrement allumé et éteint par le réseau.
- **AVERTISSEMENT : ne pas utiliser le radiateur soufflant avec un programmateur ou avec tout autre dispositif extérieur permettant son allumage automatique car il subsiste des**

risques d'incendie si le radiateur soufflant est couvert ou mal placé.

- Ne pas obstruer les grilles d'entrée et de sortie de l'air.
- Le radiateur soufflant chauffe beaucoup pendant son fonctionnement, ce qui implique un risque de brûlures. Il faut donc éviter tout contact de la peau nue avec la surface chaude.
- Garder les matériaux inflammables tels que les meubles, coussins, couvertures, papiers, vêtements, rideaux ou autres à au moins 1 mètre de distance du devant, des côtés et de l'arrière de l'appareil.
- Débrancher le cordon du secteur en cas de non-utilisation ou de nettoyage.
- Ne pas utiliser le radiateur soufflant dans des endroits poussiéreux ou en présence de vapeurs inflammables (dans un atelier par exemple ou dans un garage).
- Ne rien poser sur l'appareil. Ne pas suspendre de vêtements mouillés sur le radiateur soufflant.
- Utiliser le radiateur soufflant dans un endroit bien aéré.
- Ne pas introduire les doigts ou des objets dans les grilles d'entrée et de sortie de l'air car cela risque de provoquer des chocs électriques, un incendie ou d'endommager le radiateur soufflant.
- Pour prévenir les risques d'incendie, ne pas bloquer et n'intervenir en aucun cas sur les grilles pendant que le radiateur soufflant est en marche.
- **Ne pas utiliser l'appareil si les fils ou les fiches sont endommagés.** Si le câble d'alimentation est endommagé, il doit être remplacé par le fabricant ou son service d'assistance technique ou en tout cas par une personne de qualification similaire, afin d'éviter tout risque.
- Ne pas utiliser le radiateur soufflant s'il est tombé d'une certaine hauteur ou s'il a été endommagé de quelque manière que ce soit. Contacter un centre d'assistance pour faire vérifier le radiateur soufflant ou faire effectuer les éventuelles réparations électriques ou mécaniques.
- La cause de surchauffe la plus fréquente est l'accumulation de poussière à l'intérieur de l'appareil. Après avoir débranché l'appareil, éliminer la poussière accumulée en nettoyant la grille à l'aide d'un aspirateur.
- Ne pas utiliser de produits abrasifs pour nettoyer l'appareil. Le nettoyer à l'aide d'un chiffon humidifié (pas mouillé) avec de l'eau

savonneuse. Retirer la fiche de la prise de courant avant toute opération d'entretien.

- Pour déconnecter le radiateur soufflant, placer l'interrupteur dans la position OFF et débrancher la fiche de la prise. Tirer uniquement sur la fiche. Ne pas tirer sur le câble pour éteindre le radiateur soufflant.
- Ne rien poser sur le câble et ne pas le plier.
- L'utilisation de rallonges est déconseillée car ces dernières pourraient surchauffer et impliquer un risque d'incendie. Ne jamais utiliser une seule rallonge pour faire fonctionner plusieurs appareils.
- Ne pas plonger le cordon, la fiche ou tout autre élément de l'appareil dans l'eau ou dans d'autres liquides.
- Ne pas toucher la fiche avec les mains mouillées.
- Ne pas placer le radiateur soufflant sur ou à proximité d'une autre source de chaleur.

AVERTISSEMENT : NE PAS COUVRIR LE RADIATEUR SOUFFLANT POUR ÉVITER TOUTE SURCHAUFFE.

Cette instruction correspond au symbole ci-dessous.

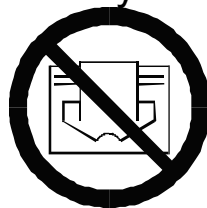

- Danger d'incendie si, pendant son fonctionnement, le radiateur soufflant est couvert ou se trouve au contact de matériaux **inflammables**, y-compris les rideaux, draperies, couvertures etc. **GARDER LE RADIATEUR SOUFFLANT À BONNE DISTANCE DE CES MATÉRIAUX.**
- Ne pas raccorder le radiateur soufflant à l'alimentation avant de l'avoir correctement assemblé ou positionné.
- Ne pas faire passer le câble sous des tapis. Ne pas couvrir le câble avec des couvertures, des tapis ou autres. Placer le câble à distance des lieux de passage et dans un endroit où il ne risque pas d'être accidentellement débranché.
- Ne pas utiliser le radiateur soufflant aux abords immédiats de baignoires, douches, lavabos ou piscines.
- Ne pas utiliser dans les salles de bain.
- L'appareil de chauffage ne doit pas être placé juste en dessous d'une prise de courant.
- Ne pas utiliser à l'extérieur.

- À sa première mise en service, le radiateur soufflant dégage une légère odeur tout à fait inoffensive. Cette odeur est la conséquence normale du premier réchauffement des éléments internes chauffants et ne devrait plus se produire par la suite.

ATTENTION :

L'INTERRUPTEUR ON/OFF NE SUFFIT PAS À COUPER L'ALIMENTATION.

EN CAS DE NON-UTILISATION, DE DÉPLACEMENT OU D'ENTRETIEN DE L'APPAREIL, DÉBRANCHER TOUJOURS LA FICHE DE LA PRISE.

- Certaines parties à l'intérieur du radiateur soufflant risquent de provoquer des arcs électriques ou des étincelles. Il ne faut donc pas l'utiliser dans des espaces qui pourraient s'avérer dangereux tels que, par exemple, des endroits à risque d'incendie, d'explosion, saturés de substances chimiques ou des atmosphères chargées en humidité.
- Ne pas utiliser l'appareil sur des surfaces molles telles qu'un lit, où les grilles pourraient être obstruées. Toujours poser le radiateur soufflant en cours de fonctionnement sur une surface stable et plane pour éviter qu'il ne se renverse. Placer le câble de manière à ce que le radiateur soufflant ou d'autres objets ne risquent pas de l'écraser.
- Débrancher toujours la fiche quand l'appareil n'est pas utilisé.
- Pour éviter tout risque d'accidents, ne pas faire fonctionner l'appareil sans surveillance.
- En cas d'anomalies (bruit anormal ou odeur bizarre), éteindre immédiatement l'appareil, ne pas essayer de le réparer soi-même et le porter au service après-vente le plus proche.

DESCRIPTION DES PIÈCES

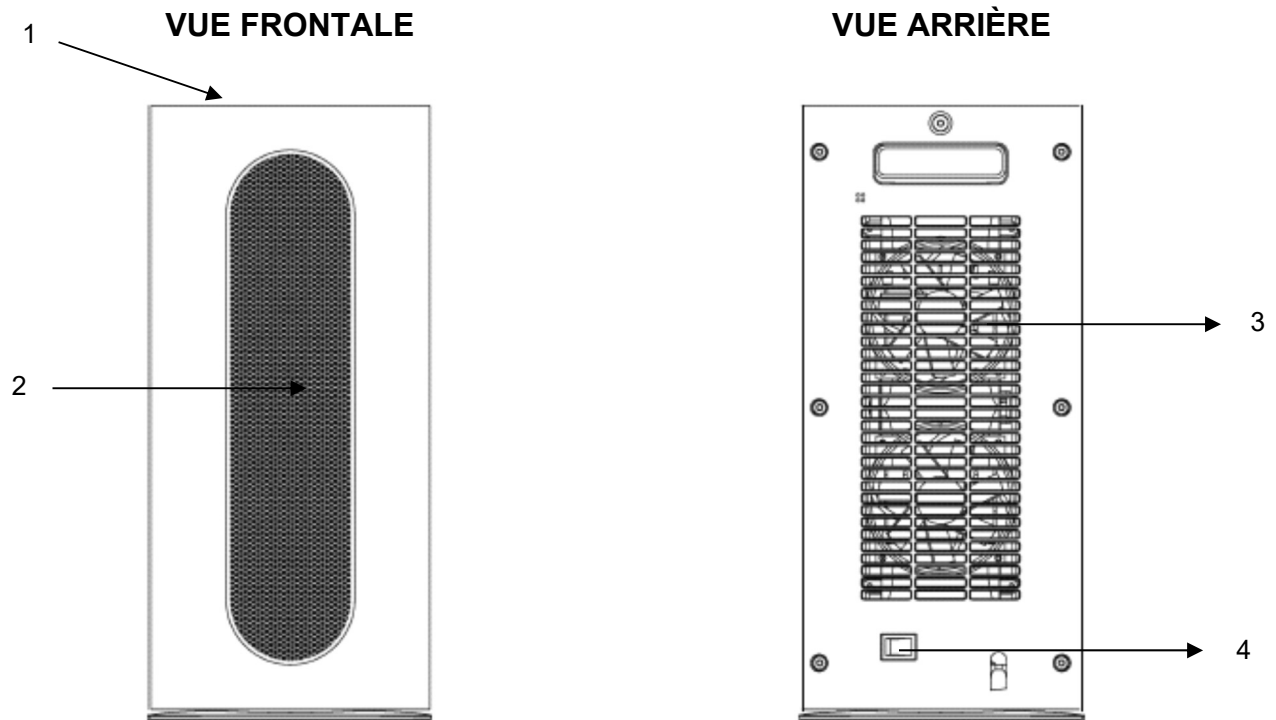

1. Panneau de commande et display LED
2. Grille de sortie d'air chaud
3. Grille arrière
4. Bouton ON/OFF

PANNEAU DE COMMANDE

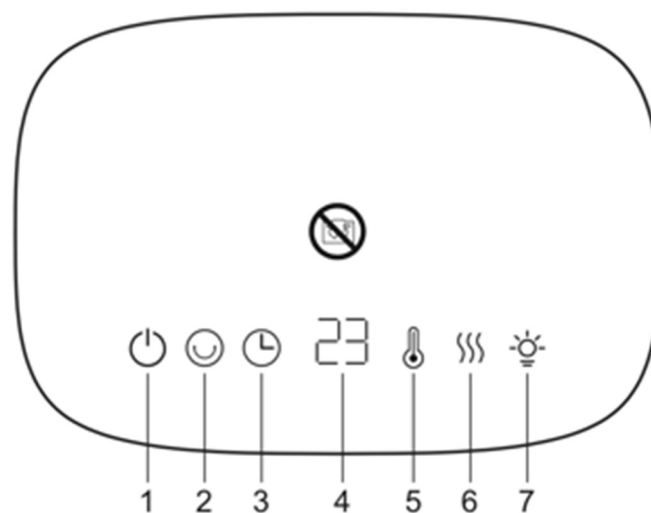

Connectez le cordon d'alimentation à une prise de courant appropriée (220-240V ~ 50-60Hz). Appuyez sur le bouton d'alimentation situé à l'arrière du radiateur soufflant, un bip retentit. L'écran affichera –

Appuyez ensuite sur le bouton Standby  du panneau de commande ou de la télécommande pour allumer le radiateur soufflant. Appuyez sur le même bouton pour éteindre l'appareil. Il est conseillé de débrancher le cordon d'alimentation si le produit n'est pas utilisé.

1. Bouton Standby

Appuyez sur ce bouton du panneau de commande ou de la télécommande pour allumer ou éteindre le radiateur soufflant.

2. Bouton Oscillation

Appuyez sur ce bouton sur le panneau de commande ou sur la télécommande pour activer l'oscillation horizontale du radiateur soufflant. Pour désactiver la fonction oscillation, appuyez à nouveau sur ce bouton.

3. Bouton de minuterie

Appuyez sur le bouton Minuterie du panneau de commande ou de la télécommande pour sélectionner l'intervalle de fonctionnement dans la séquence circulaire suivante 0h (désactiver la minuterie), 1h, 2h, 3h ... jusqu'à 9 heures. Chaque fois que vous appuyez sur le bouton, l'intervalle de réglage sera de 1 heure. Lorsque la fonction Minuterie est activée, le temps restant avant l'arrêt apparaît sur l'affichage.

4. Affichage

5. Bouton de réglage de la température

Appuyez sur ce bouton du panneau de commande ou de la télécommande pour sélectionner la température souhaitée dans l'ordre circulaire: 10 ° C -> 15 ° C -> 20 ° C -> 23 ° C -> 27 ° C -> 30 ° C

6. Touche de mode de chauffage

Appuyez sur ce bouton du panneau de commande ou de la télécommande pour sélectionner le mode de chauffage dans la séquence circulaire suivante:

Icônes sur l'écran	H0	H1	H2
Mode	Ventilation	Mode de chauffage bas 1350W	Mode de chauffage haut 2000W

7. Touche d'éclairage de l'écran

Lorsque le radiateur soufflant est allumé, l'intensité d'éclairage standard de l'écran est de 100%.

Appuyez sur le bouton pour diminuer la luminosité de l'écran dans la séquence circulaire suivante 100% -> 50% -> 25% -> off

Si aucune sélection n'est effectuée sur le panneau de commande pendant 1 minute, l'éclairage de l'écran diminue automatiquement à 50% pour économiser de l'énergie.

Dispositif anti-bascule

Cet appareil est équipé d'un système anti-renversement, qui arrête automatiquement le fonctionnement du radiateur soufflant en cas de renversement accidentel de l'appareil. Pour le réinitialiser, débranchez le câble de la prise pendant quelques minutes, placez l'appareil en position verticale et rebranchez le câble dans la prise. Si le problème persiste, contactez un centre de service qualifié.

Dispositif de protection contre la surchauffe

Cet appareil est équipé d'un système de protection contre la surchauffe, qui arrête automatiquement le fonctionnement du radiateur soufflant. Si le système de protection s'active, éteignez le radiateur soufflant, débranchez le cordon d'alimentation et laissez l'appareil refroidir complètement.

Contactez un centre de service qualifié.

TÉLÉCOMMANDE

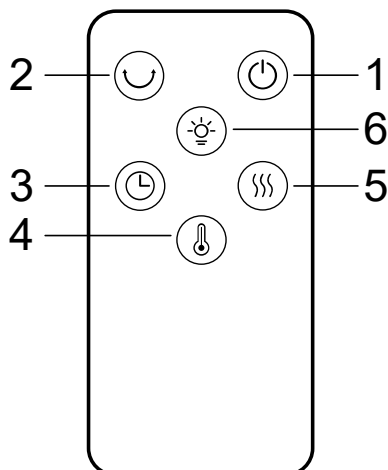

Les fonctions de la télécommande correspondent à celles du panneau de commande. Lors de la première utilisation, retirez le film transparent appliqué sur la télécommande.

Utilisez une pile bouton au lithium / manganèse, modèle no. CR2025-3 V, conforme à la directive sur les piles no. 2006/66 / CE et modifications par la directive 56/2013 / UE

La batterie est fournie avec le produit, lors de la première utilisation, détachez la languette en plastique insérée dans la télécommande pour lui permettre de fonctionner.

COMMENT INSÉRER/RETIRER LA PILE DE LA TÉLÉCOMMANDE (voir le dessin ci-dessous)

Ouvrir le couvercle du compartiment de la pile à l'arrière de la télécommande (appuyer à l'arrière et tirer le couvercle).

Introduire la pile dans le compartiment en respectant les polarités. Replacer le couvercle sur la télécommande.

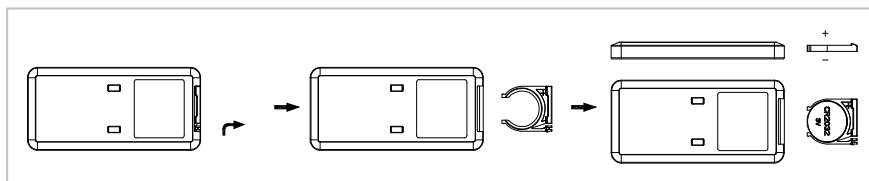
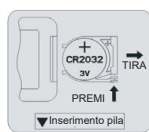

AVERTISSEMENTS POUR LES BATTERIES

Les batteries ne doivent pas être exposées à des sources de chaleur telles que le feu, le soleil ou des sources similaires; Retirez les piles si elles commencent à chauffer ou si vous savez que vous n'utiliserez pas l'appareil pendant longtemps

- les piles doivent être installées correctement dans le compartiment à piles approprié;

- lorsque vous retirez les piles parce qu'elles sont endommagées ou en fin de vie, jetez-les conformément aux réglementations nationales en vigueur et indiquées ci-dessous.

- En cas de fuite de liquide de batterie, retirez toutes les batteries, en évitant que le liquide qui fuit n'entre en contact avec la peau ou les vêtements. Si du liquide provenant de la batterie entre en contact avec la peau ou les vêtements, lavez immédiatement la peau avec de l'eau. Avant d'insérer de nouvelles piles, nettoyez soigneusement le compartiment des piles avec une serviette en papier ou suivez les recommandations du fabricant des piles pour le nettoyage.

● Avertissement Risque d'explosion si la batterie est remplacée par un type incorrect. Utilisez et remplacez uniquement des piles de même taille et de même type

Une mauvaise utilisation des piles peut provoquer une fuite de liquide, une surchauffe ou une explosion.

Ce liquide est corrosif et peut être toxique. Il peut provoquer des brûlures cutanées et oculaires et est nocif pour l'ingestion.

Pour réduire le risque de blessure:

● Conservez les piles hors de portée des enfants.

● Ne chauffez pas, n'ouvrez pas, ne percez pas, ne coupez pas et ne jetez pas les piles au feu.

● Ne mélangez pas des piles neuves et anciennes ou des piles de types différents

● Ne laissez pas d'objets métalliques qui peuvent entrer en contact avec les bornes de la batterie et peuvent donc chauffer et / ou provoquer des brûlures.



INFORMATION SUR LA MISE AU REBUT CORRECTE DES PILES SELON LA DIRECTIVE EUROPÉENNE 2006/66/CE et MODIFICATIONS INTRODUITES PAR LA DIRECTIVE 2013/56 / UE

Remplacer la pile lorsqu'elle est déchargée : à la fin de sa vie utile, cette pile ne doit pas être jetée avec les autres déchets ménagers. Elle doit être déposée dans un bac de tri sélectif prévu à cet effet ou auprès d'un revendeur qui fournit ce service. La mise au rebut correcte des piles permet de préserver l'environnement ainsi que la santé, et de récupérer et de recycler les matériaux qui la composent, permettant de faire ainsi d'importantes économies d'énergie et de ressources. Le symbole de la poubelle barrée apposé sur la pile rappelle que cette dernière doit faire l'objet d'un tri sélectif. L'élimination non conforme du produit de la part de l'utilisateur entraîne l'application des sanctions administratives prévues par la législation en vigueur.

NETTOYAGE ET ENTRETIEN

ATTENTION : IL FAUT TOUJOURS DÉBRANCHER LA FICHE AVANT DE NETTOYER L'APPAREIL OU D'EFFECTUER DES OPÉRATIONS D'ENTRETIEN.

IMPORTANT : NE PAS PLONGER LE RADIATEUR SOUFFLANT CÉRAMIQUE DANS L'EAU.

Nettoyage de la surface extérieure de l'appareil

Utiliser un chiffon doux pour enlever la poussière du radiateur soufflant.

Si le radiateur soufflant est excessivement sale, utiliser un chiffon doux humidifié avec de l'eau et un produit détergent neutre à une température inférieure à 50 °C. Laisser sécher complètement avant d'utiliser le radiateur soufflant.

Ne pas utiliser de détergents corrosifs ou de solvants tels que de l'essence. Ne pas laver l'appareil à l'eau. Pour son nettoyage, ne pas utiliser d'huiles, de substances chimiques ou d'autres objets qui risquent d'abîmer sa surface.

Utiliser un aspirateur pour éliminer la poussière sur les grilles d'entrée et de sortie de l'air.

STOCKAGE

Pendant les périodes de non-utilisation, ranger l'appareil dans sa boîte d'origine, avec la présente notice, dans un endroit frais et sec.

EXIGENCES D'INFORMATIONS APPLICABLES AUX DISPOSITIFS DE CHAUFFAGE DÉCENTRALISÉS ÉLECTRIQUES

Tableau 2 - ANNEXE II - EXIGENCES D'ÉCOCONCEPTION - Exigences en matière d'informations sur les produits – RÈGLEMENT (UE) 2015/1188 DE LA COMMISSION du 28 avril 2015 portant application de la directive 2009/125/CE du Parlement européen et du Conseil en ce qui concerne les exigences d'écoconception applicables aux dispositifs de chauffage décentralisés

Référence(s) du modèle: BOBO						
Caractéristique	Symbole	Valeur	Unité	Caractéristique	Unité	
Puissance thermique				Type d'apport de chaleur, pour les dispositifs de chauffage décentralisés électriques à accumulation uniquement (sélectionner un seul type)		
Puissance thermique nominale	P_{nom}	2,0	kW	contrôle thermique manuel de la charge avec thermostat intégré	[non]	
Puissance thermique minimale (indicative)	P_{min}	1,3	kW	contrôle thermique manuel de la charge avec réception d'informations sur la température de la pièce et/ou extérieure	[non]	
Puissance thermique maximale continue	$P_{max,c}$	2,0	kW	contrôle thermique électronique de la charge avec réception d'informations sur la température de la pièce et/ou extérieure	[non]	
Consommation d'électricité auxiliaire				puissance thermique réglable par ventilateur		
À la puissance thermique nominale	$e_{l_{max}}$	0	kW	Type de contrôle de la puissance thermique/de la température de la pièce (sélectionner un seul type)		
À la puissance thermique minimale	$e_{l_{min}}$	0	kW	contrôle de la puissance thermique à un palier, pas de contrôle de la température de la pièce	[non]	
En mode veille	$e_{l_{sb}}$	0,000	kW	contrôle à deux ou plusieurs paliers manuels, pas de contrôle de la température de la pièce	[non]	
				contrôle de la température de la pièce avec thermostat mécanique	[non]	
				contrôle électronique de la température de la pièce	[oui]	
				contrôle électronique de la température de la pièce et programmeur journalier	[non]	
				contrôle électronique de la température de la pièce et programmeur hebdomadaire	[non]	
				Autres options de contrôle (sélectionner une ou plusieurs options)		
				contrôle de la température de la pièce, avec détecteur de présence	[non]	
				contrôle de la température de la pièce, avec détecteur de fenêtre ouverte	[non]	
				option contrôle à distance	[non]	
				contrôle adaptatif de l'activation	[non]	
				limitation de la durée d'activation	[oui]	
				capteur à globe noir	[non]	
Efficacité énergétique saisonnière pour le chauffage des locaux					$\eta_S(\%)$	37
Coordonnées de contact:		ARGOCLIMA SPA - Via A. Varo,35 - Alfianello (BS) - ITALY - www.argoclima.com				



INFORMATION POUR LA MISE AU REBUT CORRECTE DU PRODUIT en vertu de l'art. 26 du Décret Législatif italien 14/03/14, n° 49 « MISE EN APPLICATION DE LA DIRECTIVE EUROPÉENNE 2012/19/UE SUR LES DÉCHETS DES ÉQUIPEMENTS ÉLECTRIQUES ET ÉLECTRONIQUES »

En fin de vie, cet appareil ne doit pas être éliminé avec les déchets ménagers. À noter le rôle important du consommateur pour contribuer à la réutilisation, au recyclage et aux autres formes de récupération de ce type de déchets.

L'appareil doit être déposé dans les centres de tri sélectif municipaux ou chez les revendeurs où il sera repris gratuitement au moment de l'achat d'un nouvel appareil de type équivalent.

Le tri sélectif et la mise au rebut adéquate d'un appareil électrique et électronique permettent de préserver l'environnement ainsi que la santé, et permettent de récupérer et de recycler les matériaux qui le composent, avec pour résultat d'importantes économies d'énergie et de ressources.

Le symbole de la poubelle barrée apposé sur l'appareil rappelle que ce dernier doit faire l'objet d'un tri sélectif lors de sa mise au rebut.



www.argoclima.com