



PT

AQUECEDOR DE PAREDE CERÂMICO

CHIC SILVER
CHIC WHITE
CHIC BERRY



Este produto só é adequado para espaços bem isolados ou uso ocasional.

INSTRUÇÕES DE FUNCIONAMENTO

Leia atentamente as instruções antes de utilizar o aparelho ou de efetuar operações de manutenção.

Respeite todas as instruções de segurança; O não cumprimento das instruções pode provocar acidentes e/ou danos. Guarde estas instruções.

INFORMAÇÕES GERAIS DE SEGURANÇA

- Utilize este aquecedor de ventilação apenas conforme descrito neste manual. Qualquer outra utilização não recomendada pelo fabricante pode causar incêndio, choque elétrico ou ferimentos a pessoas.
- Certifique-se de que o tipo de alimentação da rede está em conformidade com as exigências elétricas do aquecedor de ventilação (220-240V~50 Hz).
- **Este aquecedor de ventilação foi concebido para instalar paredes; deve ser montado a 1,8 m acima do chão e a pelo menos 25 cm da parede de cada lado. Não o utilize como dispositivo de pé no chão.**
- Este aparelho pode ser utilizado por crianças com pelo menos 8 anos de idade e por pessoas com capacidades físicas, sensoriais ou mentais reduzidas, ou que não possuam experiência suficiente ou os conhecimentos necessários, desde que sejam supervisionadas ou instruídas sobre como utilizar o aparelho com segurança e compreender os perigos relacionados com a sua utilização.
- As crianças não devem brincar com o aparelho.
- As operações de limpeza e manutenção normalmente efetuadas pelo utilizador não devem ser efetuadas por crianças não supervisionadas.
- Este produto não é um brinquedo.
- As crianças com idade inferior a 3 anos devem ser mantidas fora de alcance, a menos que devidamente supervisionadas, para garantir que não brincam com o aparelho.
- As crianças com idades compreendidas entre os 3 e os 8 anos só devem poder ligar/desligar o aparelho, desde que o aparelho tenha sido colocado na sua posição normal de funcionamento, que tenham sido dadas instruções sobre a forma de utilizar o equipamento com segurança e que os seus riscos tenham sido compreendidos.
- As crianças com idades compreendidas entre os 3 e os 8 anos não devem poder ligar, ajustar, limpar ou efetuar qualquer manutenção no aparelho.
- **AVISO: Certas partes deste produto podem ficar muito quentes e causar queimaduras. Deve ser tomado especial cuidado quando as crianças e as pessoas vulneráveis e estão nas proximidades.**
- Para evitar o risco de repor acidentalmente a proteção térmica, este

aparelho não deve ser alimentado através de um dispositivo de comutação externo, como um temporizador, ou ligado a um circuito ligado e desligado pelo utilitário.

- **AVISO: Não utilize o aquecedor de ventilação com um controlador ou qualquer outro dispositivo que ative o aparelho automaticamente, pois pode haver risco de incêndio se o aquecedor estiver coberto ou posicionado incorretamente.**
- Não restringir as grelhas de entrada de ar e de saída.
- O aparelho aquece significativamente durante o funcionamento e pode causar queimaduras. Evite o contacto desprotegido com a superfície quente.
- Mantenha materiais inflamáveis, tais como móveis, almofadas, cobertores, papel, panos, cortinas e artigos semelhantes a pelo menos 1 m de distância da frente, laterais e traseiras do aparelho.
- Desligue a alimentação elétrica quando o aparelho não estiver a ser utilizado ou durante a limpeza.
- Evite utilizar o aquecedor de ventilador em ambientes poeirentos ou na presença de vapores inflamáveis (por exemplo, em oficinas ou garagens).
- Não coloque nada no produto; evite colocar roupas molhadas no aquecedor de ventilação.
- Utilize o aquecedor de ventilação numa área bem ventilada.
- Evite colocar dedos ou objetos estranhos nas grelhas de entrada/saída de ar, pois isto pode provocar choques elétricos ou incêndios e danificar o aquecedor do ventilador.
- Para evitar o risco de incêndio, não bloqueie as grelhas nem as adulterar de forma alguma enquanto o aquecedor estiver a ser utilizado.
- **Não utilize o aparelho se o cabo de alimentação ou a ficha estiverem danificados.** Se o cabo de alimentação estiver danificado, este deve ser substituído pelo fabricante, pelo revendedor ou por uma pessoa igualmente qualificada, de modo a evitar riscos de segurança.
- Não utilize o aquecedor de ventilação se este tiver caído de uma certa altura ou se tiver sido danificado de alguma forma. Contacte um centro de assistência para verificar o aquecedor de ventilação ou escame as reparações elétricas ou mecânicas necessárias.
- A causa mais comum de sobreaquecimento é a acumulação de pó

no aparelho. Retire o pó acumulado, depois de retirar a ficha, limpando as grelhas com um aspirador.

- Não utilize produtos abrasivos para limpar o aparelho. Limpe-o com um pano húmido (não molhado) enxaguado em água com sabão. Retire a ficha da tomada antes de efetuar qualquer manutenção.
- Para desligar o aquecedor de ventilação, desligue o interruptor e retire a ficha da tomada. Puxe apenas a ficha. Não puxe o cabo quando desligar o aquecedor.
- Não coloque objetos no cabo e evite dobrar o cabo.
- Não são recomendados cabos de extensão, pois podem sobreaquecer e causar um risco de incêndio. Nunca utilize um único cabo de extensão para operar vários aparelhos.
- Não mergulhe o cabo de alimentação, a ficha ou qualquer outra parte do aparelho em água ou outros líquidos.
- Não toque na ficha com as mãos molhadas.
- Não coloque o aquecedor de ventilação acima ou perto de outra fonte de calor.

ATENÇÃO: EVITE COBRIR O AQUECEDOR DE VENTILAÇÃO PARA EVITAR OSOBREAQUECIMENTO DO OM.

O símbolo abaixo assinala este aviso:



- O aquecedor de ventiladores pode causar o risco de incêndio se, durante o funcionamento, estiver coberto ou entrar em contacto com material **inflamável**, incluindo cortinas, cobertores, etc. **Mantenha o aquecedor de ventilação afastado destes materiais..**
- Não ligue o aquecedor à alimentação até que tenha sido montado ou posicionado corretamente.
- Não passar o cabo debaixo dos tapetes. Não cubra o cabo com cobertores, tapetes ou materiais semelhantes. Coloque o cabo longe de áreas movimentadas e onde não possa ser retirado acidentalmente.
- Não opere o aquecedor de ventilação perto de banheiras, chuveiros, lavatórios ou piscinas.
- Não posicione o aquecedor por baixo de uma tomada de corrente.
- Não opere o aparelho ao ar livre.

- Após o arranque inicial, o aquecedor pode emitir um ligeiro e inofensivo smell. Este cheiro é um efeito normal do aquecimento inicial dos elementos de aquecimento interno, e não deve repetir-se posteriormente.

ADVERTÊNCIA:

O INTERRUPTOR DE LIGAR/DESLIGAR NÃO É O ÚNICO MÉTODO DE DESLIGAR A ALIMENTAÇÃO ELÉTRICA.

DESLIGUE SEMPRE o aparelho durante as operações de manutenção, ao movê-lo ou enquanto não estiver a ser utilizado.

- Um aquecedor de ventilador contém peças que geram arcos elétricos e faíscas. Não deve ser utilizado em zonas potencialmente perigosas, tais como as que correm o risco de incêndio ou explosão, ou em áreas cheias de substâncias voláteis ou humidade.
- Desligue sempre o aparelho da ficha quando este não estiver a ser utilizado.
- Desligue o aparelho se não estiver acompanhado, para evitar acidentes.
- Em caso de anomalias (ruído anormal ou cheiro estranho), desligue imediatamente o aparelho; não tente repará-lo, mas leve-o para o centro de assistência local.

DESCRIÇÃO DAS PEÇAS

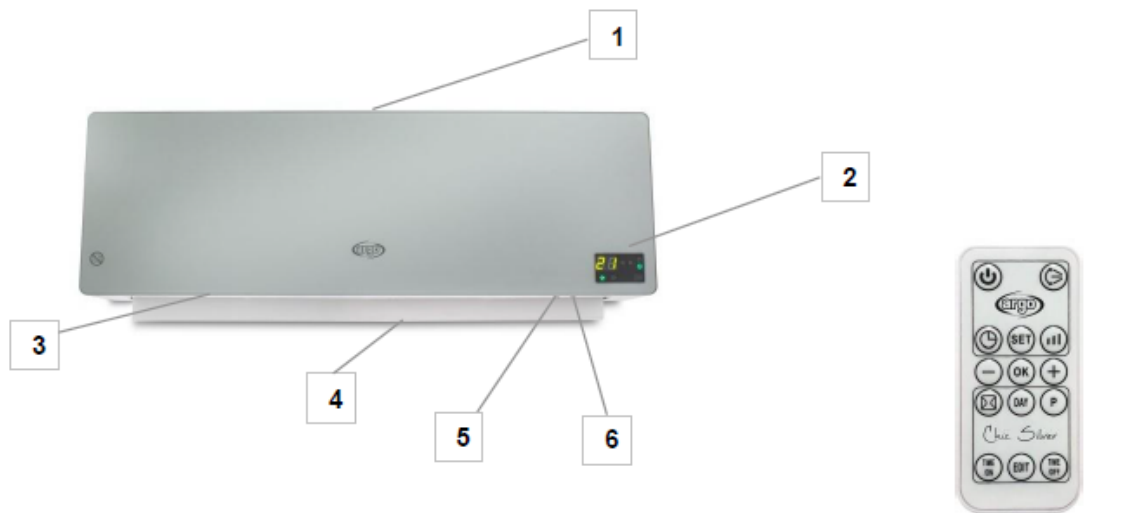

1. Grelha de aspiração de ar
2. Ecrã LED
3. Grelha de saída de ar
4. Retalho horizontal
5. Botão TIMER
6. Botão de seleção de função F

7. Controlo remoto

COMO INSTALAR O AQUECEDOR DE VENTILADOR

O aquecedor deve ser instalado na parede antes de ser utilizado. Não tente usá-lo sem instalação. A sequência de instalação está listada abaixo:

1. Selecione um espaço para instalar o aparelho (figura 1).
2. Faça dois furos na parede que sejam adequadamente dimensionados para a inserção das fichas de parafuso $\varnothing 8$ mm

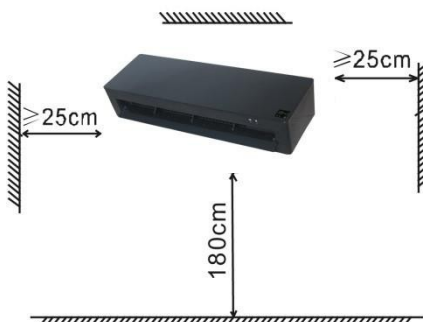

Fischer. (figura 2) - D=575mm

Figura 1



Figura 2



Figura 3

3. Insira as fichas do parafuso Fischer nos orifícios e aperte os parafusos fornecidos.
NOTA: Aperte os parafusos com segurança. Não introduza completamente os parafusos nas fichas do Fischer - deixe cerca de 10 mm livres.
4. Monte o aparelho na parede (figura 3).
Certifique-se de que os furos na parte de trás do aparelho estão direcionados para os dois parafusos, empurre o aquecedor para trás na parede e depois para baixo até ficar numa posição estável.

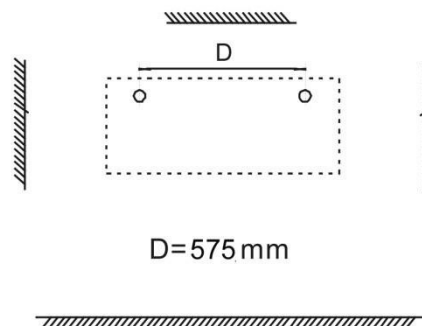
PAINEL DE CONTROLO E VISUALIZAÇÃO LED NO

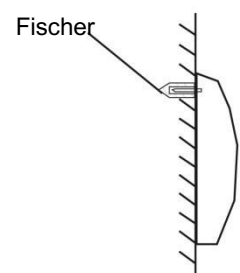
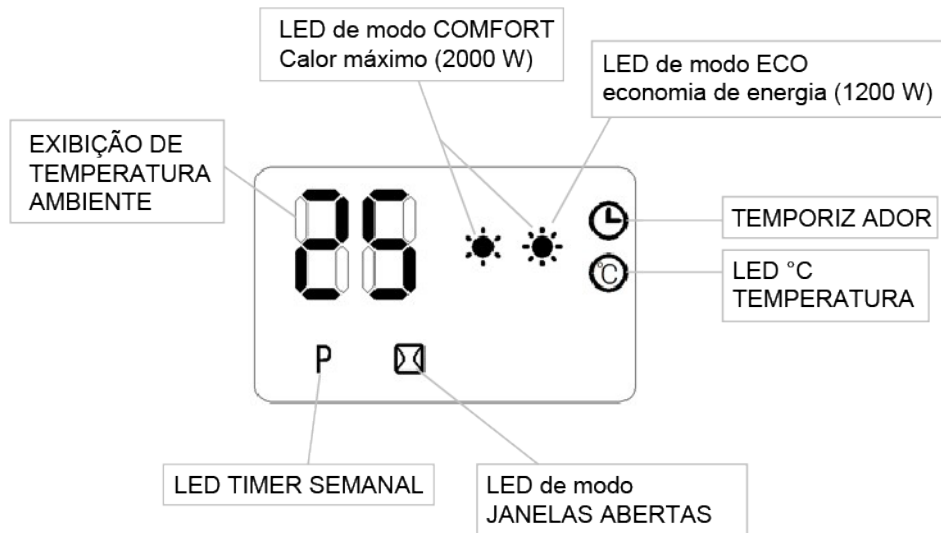
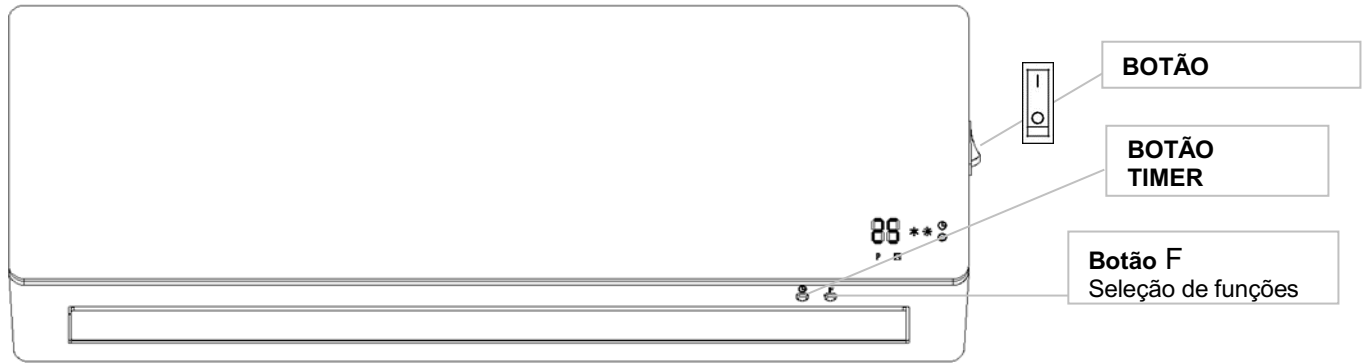

CONTROLO REMOTO

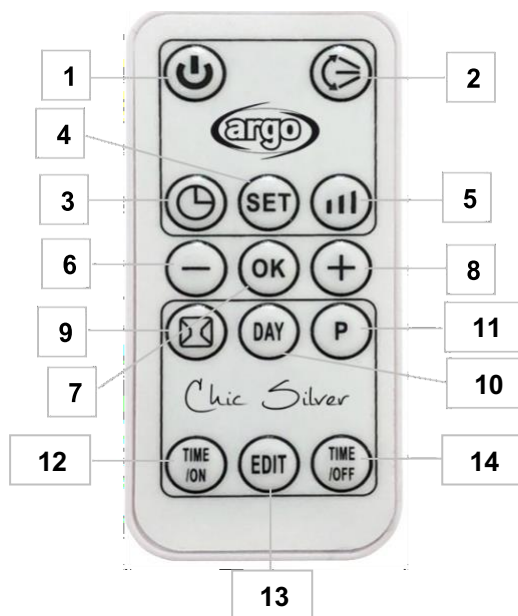

1. Botão ON/OFF - ligar/desligar do modo stand-by
2. Botão SWING - regulação giratória do retalho
3. Botão TIMER - definição do temporizador diário ON/OFF (1-12h)
4. Botão SET - conjunto
5. Botão MODE - modo ventilador que define frio, ECO, COMFORT
6. Botão - regulação da temperatura
7. Ok button - confirme programas semanais
8. Regulação da temperatura dos botões
9. Abrir botão de ativação da função da janela
10. Botão DIA - seleção do dia para temporizador semanal
11. Botão P - ativação semanal do temporizador
12. Botão TIME ON – interruptor de temporizador semanal NA definição
13. Botão EDIT - definição semanal do período de funcionamento do temporizador
14. Botão TIME OFF - definição semanal de temporizador OFF

Utilize células botões de lítio/manganês, modelo não. CR2025 -3 V, em conformidade com a Diretiva n.º2006/66/CE e modificação por Dir.no 2013/56/UE (não fornecida).

COMO INSERIR / REMOVER AS PILHAS DE CONTROLO REMOTO (consulte o diagrama abaixo) Abra atampa de batte na parte de trás dotelecomando (pressione a parte de trás epuxe o retalho). Insira a bateria na ranhura, certificando-se de que respeita aspolaridades. Volte a colocar a tampa no controlo remoto.

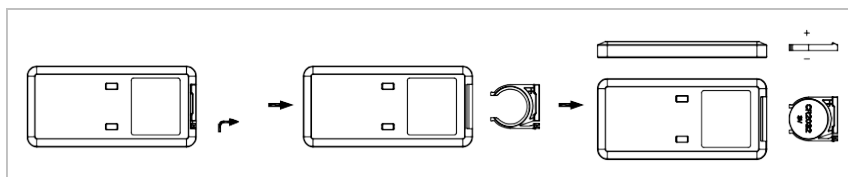

INFORMAÇÕES PARA A CORRETA ELIMINAÇÃO DAS BATERIAS EM CONFORMIDADE COM A DIRETIVA EUROPEIA 2006/66/CE E ALTERAÇÕES INTRODUZIDAS PELA DIRETIVA 2013/56 /UE



Substitua as pilhas quando estiverem esgotadas. No final da sua vida útil, as baterias devem ser eliminadas separadamente de não ordenadas

desperdício. Devem ser levados para centros de reciclagem designados ou devolvidos a um retalhista que preste este serviço. A eliminação separada das baterias previne potenciais efeitos negativos no ambiente e na saúde humana devido à eliminação inadequada, e permite também que os seus materiais constitutivos sejam recuperados e reciclados, resultando em poupanças significativas em termos de energia e recursos. Para realçar a obrigação em relação à eliminação separada, a bateria transporta o símbolo do caixote do lixo riscado. A eliminação ilegal do produto pelo utilizador pode levar à aplicação de sanções administrativas de acordo com as normas em vigor.

COMO USAR O AQUECEDOR DE VENTILADOR

Ligue o cabo de alimentação a uma tomada elétrica adequada (220-240V~50Hz), conforme indicado na placa de características.



LIGAR O AQUECEDOR DE VENTILAÇÃO

Pressione o  botão do aparelho para mudar o aquecedor para o modo de stand-by. Pressione o  telecomando para ligar o aparelho.

SWIVEL DE RETALHO AUTOMÁTICO

Pressione o  botão no painel de controlo ou no telecomando para selecionar o modo de  funcionamento.

ATIVAÇÃO DOS MODOS DE VENTILAÇÃO DE VERÃO (VENTILADOR) E AQUECIMENTO (ECO – CONFORTO)

Pressione o  botão no painel de controlo ou no  telecomando para selecionar o modo de

funcionamento. No modo stand-by, mode o display LED é o seguinte:



No modo de ventilação de verão (FAN) o visor LED é o seguinte



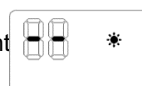

No modo de aquecimento ECO (1200 W) o visor LED é o seguinte



No modo de aquecimento COMFORT (2000 W) o visor LED é o seguinte:



Para voltar ao modo de stand-by, prima os botões  ou  novamente, respectivamente, no aparelho e no telecomando. A temperatura definida por defeito é de 23°C. O aquecedor desliga-se cerca de 30 segundos após a ativação do modo de espera.

REGULAÇÃO DA TEMPERATURA

A temperatura só pode ser regulada através do telecomando. Prima os botões + ou – para regular a temperatura desejada

(de 10°C a 49°C). Se o you definir a temperatura para 25°C, o LED "°C" acende-se como indicado na figura:

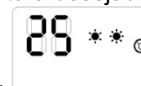



Prima  para cancelar a temperatura.

FUNÇÃO ECO SMART

O aquecedor funciona com potência máxima (modo COMFORT) quando a temperatura definida é pelo menos 4°C superior à temperatura ambiente; se a temperatura definida for 0-2°C superior à temperatura ambiente, o aquecedor funciona a uma potência média (modo ECO), se a temperatura ambiente for superior à temperatura definida, o aquecedor desliga-se e volta a funcionar quando a temperatura ambiente desce 2°C abaixo da temperatura definida.

DEFINIÇÃO DIÁRIA DE TEMPORIZADOR ON/OFF

No modo de stand-by, prima o  botão para ligar o temporizador de ligação. O temporizador de ligação pode ser regulado de 1 a 12 horas, premindo o mesmo botão para mover-se em intervalos de 1 h: a temperatura definida predefinido quando liga é de 23°C.

Quando o aparelho estiver a funcionar, para ligar o temporizador de desligamento, prima o botão ; o botão de desligar pode ser programado de 1 a 12 horas, premindo o mesmo botão para seguir em frente em intervalos de 1 h.

DEFINIÇÃO DE TEMPO (Apenas a partir do telecomando)

Prima o botão SET para mostrar a hora no visor; pressione os botões + ou – para definir a hora atual (00-24); prima novamente o botão SET para definir os minutos (00-59); prima novamente o botão SET para definir o dia da semana – se premir + ou – o visor mostrará as seguintes abreviações: d1, d2, d3,... que correspondem, respectivamente, a segunda, terça, quarta-feira, etc.; uma vez selecionado o dia atual, prima OK para confirmar.

DEFINIÇÃO DO TEMPORIZADOR SEMANAL THE (apenas através do telecomando)

A unidade deve ser ligada para programação.

Depois de ter definido a hora e o dia da semana, prima P para introduzir a definição semanal do temporizador,

1. Prima DAY para definir o dia de ligação (d1, d2, d3,...),
2. Prima EDIT para definir os períodos de funcionamento do aquecedor de ventilação (P1, P2,... P6)
3. Prima TIME/ON para definir o tempo de ligação (00-23)
4. Prima TIME/OFF para definir o tempo de desativação (00-23)
5. Pressione os botões + ou – para definir a temperatura desejada
6. Prima OK para confirmar as definições

Para definir quaisquer outros tempos de funcionamento subsequentes, (máx. 6) repita o procedimento do ponto 2 ao ponto 6. Repita o procedimento do ponto 1 para definir os outros dias da semana.

Depois de completar a definição do temporizador semanal, prima os botões DAY EDIT TIME/ON e TIME/OFF para verificar as definições para cada dia.

Todas as definições são eliminadas quando o aquecedor de ventilação é desligado usando este interruptor 

DEFINIÇÃO DE FUNÇÃO "JANELA ABERTA"

Quando o aparelho estiver a funcionar, pressione o botão  do telecomando para ativar a função de janela aberta;

o LED  aparece no visor, como mostra a figura

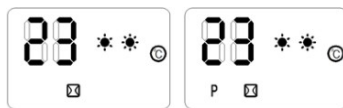

Prima os botões + ou – para definir a temperatura. Quando esta função estiver ativa, se a temperatura da sala baixar 5-10°C em menos de 10 minutos, o aquecedor para de funcionar e muda para o modo de stand-by. Prima  para reiniciar o aparelho.

Se o temporizador semanal e as funções de janela aberta estiverem definidos e, de acordo com o programa semanal, o aparelho estiver desligado, a função de abertura da janela também estará inativa. Inversamente, quando o aparelho está a funcionar de acordo com o programa semanal, a função de abertura da janela pode controlar o funcionamento ON/OFF do aparelho.

DISPOSITIVO DE SEGURANÇA CONTRA SOBREAQUECIMENTO

Em caso de sobreaquecimento, o sistema de proteção do aparelho desativa automaticamente os elementos de aquecimento e o motor, fazendo com que o aquecedor deixe de funcionar.

Neste caso:

- desligue o aquecedor de ventilação;
- retire as causas do sobreaquecimento (por exemplo, obstáculos à frente das grelhas de entrada/saída de ar, acumulação de pó no interior do aparelho, etc.);
- Deixe o aparelho arrefecer durante 15 a 20 minutos;
- volte a ligar o aquecedor de ventilação e verifique se funciona corretamente.

Se o mau funcionamento persistir, contacte um Centro de Assistência Autorizado.

MANUTENÇÃO E ARMAZENAMENTO

ATENÇÃO: DESLIGUE SEMPRE O APARELHO DA FICHA ANTES DE LIMPAR OU EFETUAR QUALQUER MANUTENÇÃO. IMPORTANTE: NÃO MERGULHE O AQUECEDOR DE VENTILAÇÃO EM ÁGUA.

Limpeza da superfície exterior do aparelho

Desligue o aparelho e desligue-o da ficha antes de limpar ou mover o aparelho. Utilize um pano macio para retirar qualquer pó do produto.

Se isto não for suficiente, utilize um pano suavemente humedecido com água e detergente neutro a uma temperatura inferior a 50 °C. Deixe o aparelho secar bem antes de o voltar a utilizar.

Não utilize detergentes corrosivos ou solventes, como gasolina. Não lave o aparelho com água. Ao limpar a dependência da aplicação, não utilize óleos, substâncias químicas ou outros itens que possam danificar a superfície. Utilize um aspirador para remover o pó das grelhas de entrada/saída de ar.

ARMAZENAMENTO

Se o aparelho não for utilizado por períodos prolongados, deve ser guardado juntamente com este manual na sua embalagem original, num local fresco e seco.

REQUISITOS DE INFORMAÇÃO PARA AQUECEDORES DE ESPAÇO LOCAIS ELÉTRICOS

Quadro 2 - Anexo II - Ecodesign requirements - Requisitos para informação sobre o produto - REGULAMENTO DA COMISSÃO (UE) 2015/1188, de 28 de abril de 2015, que aplica a Diretiva 2009/125/CE do Parlamento Europeu e do Conselho no que diz respeito aos requisitos de conceção ecológica para os aquecedores espaciais locais

Identificador de modelos: CHIC SILVER / CHIC WHITE / CHIC BERRY			
Item	Símbolo	Valor	unidade
Saída de calor			
Saída de calor nominal	Nome P	2,0	Rio Kw
Saída de calor mínima (indicativa)	P_{min}	1,2	Rio Kw
Saída de calor contínua máxima	$P_{max,c}$	2,0	Rio Kw
Consumo auxiliar de eletricidade			
Na saída de calor nominal	$O_{máximo}$	0	Rio Kw
Com a saída de calor mínimo	O_{min}	0	Rio Kw
Em modo de espera	O_{sb}	0,001	Rio Kw
Tipo de entrada de calor, apenas para aquecedores de espaço locais de armazenamento elétrico (selecione um)			
controlo manual da carga térmica, com termóstato integrado			[não]
controlo manual de carga de calor com feedback de temperatura ambiente e/ou exterior			[não]
controlo eletrónico de carga de calor com feedback de temperatura ambiente e/ou exterior			[não]
saída de calor assistida ventilador			[não]
Tipo de saída de calor/controlo da temperatura ambiente (selecione um)			
saída de calor de um único estágio e sem controlo da temperatura ambiente			[não]
Duas ou mais fases manuais, sem controlo da temperatura ambiente			[não]
com controlo de temperatura ambiente do termóstato mecânico			[não]
com controlo eletrónico da temperatura ambiente			[não]
controlo eletrónico da temperatura ambiente mais temporizador diurno			[não]
controlo eletrónico da temperatura ambiente mais temporizador da semana			[Sim]
Outras opções de controlo (várias seleções possíveis)			
controlo da temperatura ambiente, com deteção de presença			[não]
controlo da temperatura ambiente, com deteção de janelas abertas			[Sim]
com opção de controlo de distância			[não]
com controlo de início adaptativo			[não]
com a limitação do tempo de trabalho			[Sim]
com sensor de lâmpada preta			[não]
Eficiência energética sazonal do aquecimento $\eta_s(\%)$			38
Detalhes de contato:	ARGOCLIMA SPA - Via A. Varo,35 - Alfianello (BS) - ITÁLIA - www.argoclima.com		

INFORMAÇÃO SOBRE A CORRETA ELIMINAÇÃO DO PRODUTO NOS TERMOS DO ARTIGO 26.º do Decreto Legislativo n.º 49, de 14/03/14, "IMPLEMENTAÇÃO da Diretiva 2012/19/UE sobre resíduos de equipamentos elétricos e eletrónicos"



No final da sua vida útil, este aparelho não deve ser eliminado juntamente com o lixo doméstico. Chamamos a vossa atenção para o papel crucial desempenhado pelo consumidor na reutilização, reciclagem e outras formas de valorização desses resíduos.

O aparelho desmontado, com os seus componentes recolhidos separadamente, deve ser entregue na instalação local de eliminação de resíduos ou devolvido gratuitamente ao revendedor quando comprar um novo aparelho equivalente. A eliminação ordenada de equipamentos elétricos e eletrónicos previne consequências potencialmente negativas para o ambiente, uma saúde humana devido à eliminação inadequada de resíduos, e permite também a recuperação e reciclagem dos materiais constituídos, com poupanças significativas em termos de energia e recursos.

Para realçar a obrigação em relação à eliminação separada destes produtos, o aparelho transporta o símbolo do caixote de lixo com rodas riscada.



improve your life

www.argoclima.com