



DE

ELEKTRISCHER KONVEKTOR

FANCY

IP24



Dieses Produkt ist nur für gut isolierte Räume oder für den gelegentlichen Gebrauch geeignet.

GEBRAUCHSANLEITUNG

Lesen Sie die vorliegende Gebrauchsanleitung aufmerksam durch, bevor Sie das Gerät in Betrieb nehmen oder warten. Halten Sie alle Sicherheitshinweise sorgfältig ein: Eine Nichtbeachtung kann zu Unfällen und/oder Schäden führen. Bewahren Sie diese Anleitung für zukünftiges Nachschlagen gut auf.

ALLGEMEINE INFORMATIONEN ZUR SICHERHEIT

- Dieser Konvektor darf nur im Rahmen der in vorliegendem Handbuch beschriebenen Anweisungen verwendet werden. Jeder nicht vom Hersteller empfohlene Einsatz kann Brand, Stromstöße oder Personenschäden verursachen.
- Dieser Konvektor ist für den Hausgebrauch und nicht für den geschäftlichen oder industriellen Gebrauch geeignet.
- Stellen Sie sicher, dass die Stromversorgung der auf dem Datenschild des Konvektors angegebenen Spannung entspricht (230-240V~ 50-60 Hz).
- Dieses Gerät darf von Kindern ab 8 Jahren und Personen mit eingeschränkten körperlichen, sensorischen und geistigen Fähigkeiten oder welche nicht über die erforderlichen Erfahrungen oder Kenntnisse verfügen, nur dann benutzt werden, wenn sie beaufsichtigt werden oder in den Gebrauch des Produkts eingewiesen wurden und somit die möglichen Gefahren kennen und verstanden haben.
- Kinder dürfen nicht mit diesem Gerät spielen.
- Die Reinigung und die Wartungsarbeiten, für die der Bediener zuständig ist, dürfen nicht von unbeaufsichtigten Kindern ausgeführt werden.
- Packen Sie den Konvektor komplett aus und prüfen Sie vor dem Einsatz, dass er in gutem Zustand ist. Etwaige Plastiktüten außer Reichweite von Kindern halten.
- Prüfen Sie vor dem Einsatz des Konvektors das Stromkabel, um sicherzustellen, dass es beim Transport nicht beschädigt wurde.
- Dieses Produkt ist kein Spielzeug.
- Kinder unter 3 Jahren müssen ferngehalten werden, wenn sie nicht ständig beaufsichtigt werden.
- Kinder zwischen 3 und 8 Jahren dürfen das Gerät nur ein- und ausschalten, solange es in seiner normalen Betriebsposition aufgestellt oder installiert wurde und dass sie eine Überwachung oder Anweisungen zur sicheren Verwendung des Geräts erhalten die Gefahren verstehen.
- Kinder zwischen 3 und 8 Jahren dürfen den Stecker nicht einstecken, das Gerät nicht einstellen oder reinigen oder vom Benutzer gewartet werden.
- **VORSICHT - Einige Teile dieses Produkts können sehr heiß werden und Verbrennungen verursachen. Besondere**

Aufmerksamkeit ist geboten, wenn Kinder und schutzbedürftige Personen anwesend sind. Um die Gefahr einer unbeabsichtigten

- Einstellung des Wärmeschutzes zu vermeiden, darf dieses Gerät nicht über eine externe Umschaltvorrichtung wie eine Zeitschaltuhr versorgt werden oder an einen Kreis angeschlossen werden, der regelmäßig von einer externen Anwendung ein- und ausgeschaltet wird.

HINWEIS: Verwenden Sie das Gerät nicht mit einem Programmiergerät oder einer anderen externen Vorrichtung zur automatischen Einschaltung, da ein Brandrisiko besteht, wenn das Gerät abgedeckt oder falsch aufgestellt wird.

- Das Gerät verfügt über die Schutzart IP24 und kann auch im Badezimmer verwendet werden (Zone 2).

Verwenden Sie den Konvektor nicht in unmittelbarer Nähe von Badewannen, Duschen, Waschbecken oder Schwimmbädern.

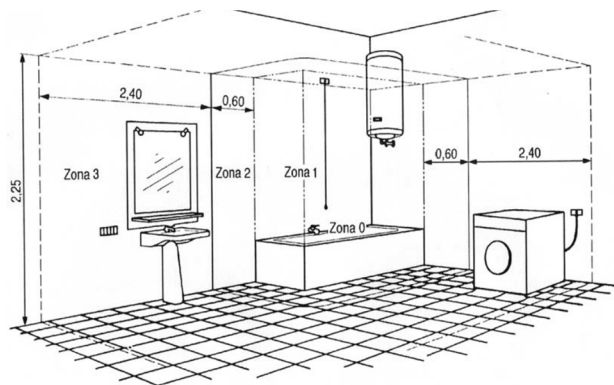

- Den Stecker bei Nichtgebrauch oder Reinigung aus der Steckdose ziehen.
- Um den Konvektor vom Stromnetz zu trennen, stellen Sie erst den Drehschalter auf 0 und ziehen dann den Stecker aus der Steckdose. Ziehen Sie dabei nur direkt am Stecker. Ziehen Sie nicht am Kabel.
- Stecken Sie keine Finger oder Objekte in die Gitter am Lufteingang oder -ausgang: es besteht die Gefahr von Stromschlägen oder Bränden oder der Konvektor kann beschädigt werden. Zur Vermeidung von Brandgefahr dürfen die Gitter in keiner Weise manipuliert werden, während der Konvektor in Betrieb ist.
- Schalten Sie den Konvektor nicht ein, wenn Kabel oder Stecker beschädigt sind. Beschädigte Versorgungskabel nur vom Hersteller, einem zugelassenen Händler oder einer ähnlich qualifizierten Person austauschen lassen, um Risiken zu vermeiden.

- Keine Gegenstände auf dem Kabel ablegen und das Kabel nicht knicken. Während des Betriebs darf das Kabel keine Knicke oder Klemmstellen aufweisen.
- Keine Verlängerungskabel verwenden; Sie vermeiden dadurch Überhitzung und das damit verbundene Brandrisiko. Verwenden Sie niemals nur ein Verlängerungskabel für mehrere Konvektoren.
- Der Konvektor wird während des Betriebs sehr heiß und es besteht die Gefahr von Verbrennungen. Um Verletzungen zu vermeiden, berühren Sie die heiße Oberfläche nicht mit der bloßen Haut. Fassen Sie das Gerät an den Griffen, um es zu bewegen. Halten Sie entflammable Materialien wie Möbel, Kissen, Decken, Papier, Kleidungsstücke, Gardinen und ähnliches in einer Entfernung von mindestens 1 m vor und hinter dem Gerät.
- Tauchen Sie das Kabel, den Stecker oder sonstige Elemente des Panels nicht in Wasser oder andere Flüssigkeiten ein.
- Berühren Sie den Stecker oder den Konvektor nicht mit nassen Händen.
- Verwenden Sie den Konvektor nicht in staubigen Umgebungen oder in Präsenz von entflammablen Dämpfen (z.B. In einer Werkstatt oder einer Garage).
- Stellen Sie den Konvektor nicht über oder in der Nähe einer weiteren Wärmequelle auf.

HINWEIS: DECKEN SIE DEN KONVEKTOR NICHT AB UM EIN ÜBERHITZEN ZU VERMEIDEN.

Das nachfolgende Symbol hat diese Bedeutung



- Brandgefahr besteht, wenn der Konvektor während des Betriebs abgedeckt ist oder in Kontakt mit entflammbarem Material ist, etwa Gardinen, Überwürfe, Decken, etc. **HALTEN SIE DEN KONVEKTOR FERN VON DIESEN MATERIALIEN.**
- Stecken Sie keine Gegenstände in die Ventilations- oder Abluftöffnungen (achten Sie auch darauf, dass solche Gegenstände nicht in die genannten Öffnungen fallen), da diese Kurzschluss, Brand oder Schäden am Konvektor verursachen können.

- Konvektoren enthalten Komponenten, die Bögen oder Funken erzeugen können. Das Gerät darf nicht in potentiell gefährlichen Bereichen (Brandgefahr, Explosionsgefahr, chemische Substanzen oder stark feuchtigkeitshaltige Luft) eingesetzt werden.
- Stellen Sie den Konvektor nicht auf weiche Flächen, etwa ein Bett, da sonst die Gitter abgedeckt werden könnten. Bei Betrieb muss der Konvektor immer auf stabilen, ebenen Flächen stehen, um ein Umkippen zu vermeiden. Legen Sie das Kabel so aus, dass weder der Konvektor noch andere Gegenstände darauf liegen. Legen Sie das Kabel nicht unter Teppiche. Decken Sie das Kabel nicht mit Decken, Teppichen oder Ähnlichem ab. Legen Sie das Kabel nicht in Durchgangsbereiche oder an Stellen, an denen es versehentlich herausgezogen werden kann.
- Stellen Sie den Konvektor so auf, dass er nicht in Wasserbecken oder sonstige Wasserbehälter fallen kann.
- Stellen Sie den Konvektor niemals auf nassen Boden.
- Die Schalter des Geräts dürfen nicht von Personen, die sich in einer Wanne oder Dusche befinden, bedient werden.
- Stellen Sie den Konvektor nicht unter einer Steckdose auf.
- Die Steckdose muss mit einem Erdleiter ausgestattet sein.
- Vermeiden Sie, dass das Kabel mit der Metallstruktur des Konvektors in Berührung kommt, wenn dieser warm oder in Betrieb ist, um Beschädigungen am Kabel zu vermeiden.
- Verwenden Sie das Gerät nicht im Freien. Verwenden Sie den Konvektor nicht vor oder in der Nähe eines offenen Fensters.
- Bei der ersten Inbetriebnahme kann ein leichter, jedoch völlig ungefährlicher Geruch entstehen. Dieser Geruch ist im Zusammenhang mit der ersten Erhitzung der Innenelemente völlig normal und sollte später nicht mehr auftreten.
- Versuchen Sie nicht, das Gerät zu reparieren, auseinanderzubauen oder zu verändern. Das Gerät enthält keine, vom Anwender reparierbaren Komponenten.
- Schalten Sie das Gerät aus und ziehen Sie den Stecker aus der Steckdose, bevor Sie Wartungsarbeiten vornehmen oder den Konvektor verstellen. Ziehen Sie immer den Stecker aus, wenn das Gerät nicht benutzt wird.

HINWEIS: ZIEHEN SIE FÜR WARTUNGSARBEITEN ODER ZUM VERSTELLEN DES KONVEKTORS IMMER DEN STECKER AUS DER STECKDOSE.

- Stellen Sie nichts auf das Gerät; hängen Sie keine feuchten Kleidungsstücke über das Gerät.
- Schalten Sie zur Vermeidung von Unfällen das Gerät aus, wenn es unbeaufsichtigt ist.
- Wird der Konvektor über einen langen Zeitraum nicht verwendet, dann ziehen Sie den Stecker aus der Steckdose, verpacken ihn in seinem Karton und lagern ihn an einem trockenen und belüfteten Ort.
- Während des Betriebs achten Sie darauf, dass die Lufteingänge und -ausgänge nicht in der Nähe von Wänden oder Gardinen sind: wird die Luftzufuhr oder -abfuhr behindert, dann ist die Leistungsfähigkeit des Konvektors eingeschränkt.
- Sollten Sie während des Betriebs ein ungewöhnliches Geräusch hören oder einen merkwürdigen Geruch wahrnehmen, dann schalten Sie den Konvektor unverzüglich aus und ziehen Sie den Stecker aus der Steckdose.
- Es ist nicht zu empfehlen, ältere Menschen oder Kinder einem ständigen Luftstrom auszusetzen.
- Wurde der Konvektor beschädigt oder fallen gelassen, dann verwenden Sie ihn nicht.
- Verwenden Sie den Konvektor nicht ohne montierte Füße und keine anderen Füße als die mit dem Produkt gelieferten.

ACHTUNG:

DIE STROMVERSORGUNG WIRD NICHT NUR ÜBER DEN SCHALTER ON/OFF GETRENNT. BEI NICHTGEBRAUCH, UMSTELLEN ODER WARTUNG DES PANEELS MUSS IMMER DER STECKER AUS DER STECKDOSE GEZOGEN WERDEN.

BESCHREIBUNG DER TEILE

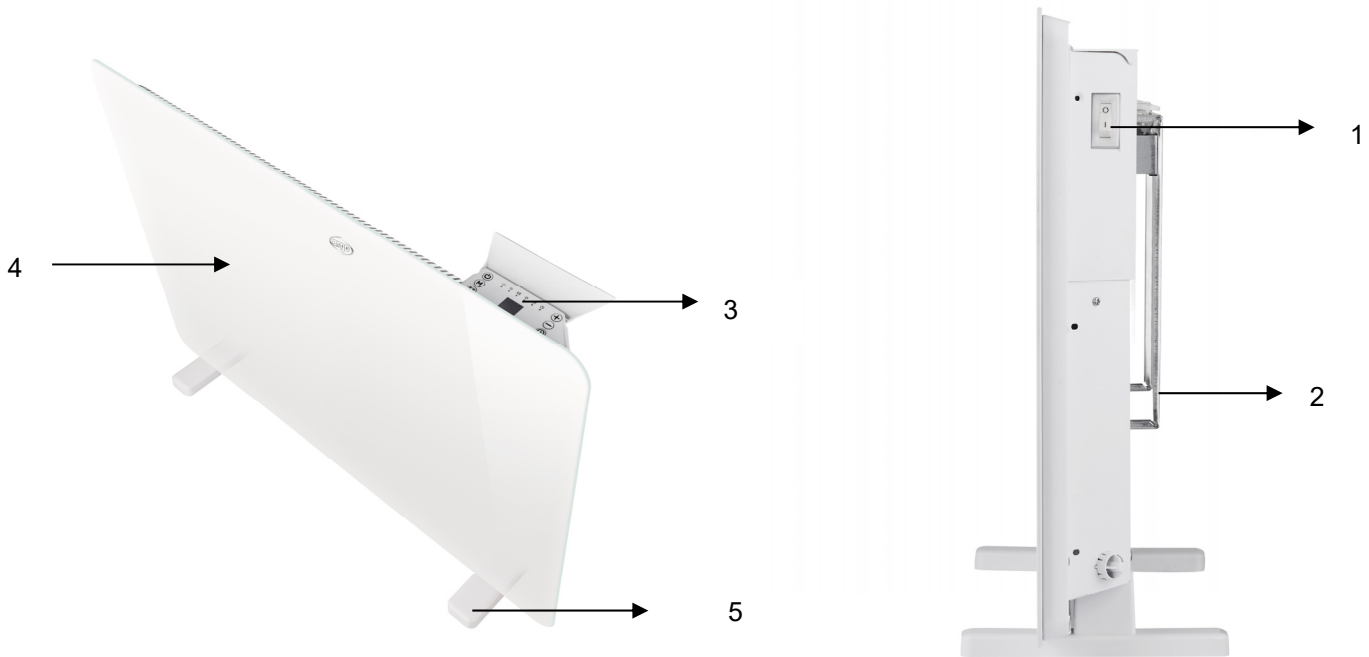

1. Schalter ON/OFF
2. Wandhalterung
3. Bedienfeld

4. Frontpaneel
5. Füße

INSTALLATION DES KONVEKTORS

Der Konvektor kann als Boden- (Montage der Füße erforderlich) oder Wandgerät (Montage mit den mitgelieferten Halterungen) verwendet werden.

A. Bodenaufstellung: Montage der mitgelieferten Füße

Der Konvektor wird ohne montierte Füße verpackt, die daher vor der Inbetriebnahme des Geräts montiert werden müssen.

Die Füße wie beschrieben montieren und danach den Konvektor aufrecht stellen.

1. Drehen Sie den Konvektor auf den Kopf
2. Setzen Sie die Füße ein. Das längere Teil wird entlang der Rückseite positioniert.
3. Die Schrauben in die Füße einsetzen und festschrauben.

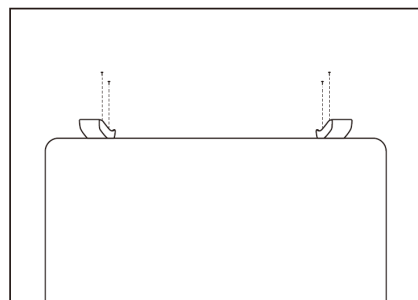
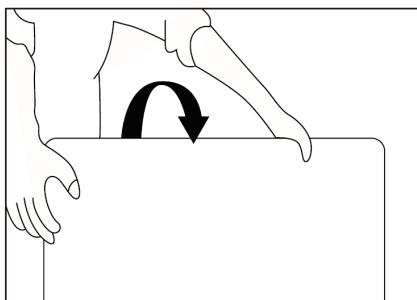

B. Verwendung als Wandgerät: Wandmontage

In der Verpackung wird der Konvektor mit dem für die Wandmontage erforderlichen Zubehör geliefert. Hier sind die für die Wandinstallation auszuführenden Vorgänge aufgeführt. Das Gerät hat die Halterung bereits an der Rückseite des Produkts angebracht. Entfernen Sie sie daher wie folgt aus dem Konvektor:

1. Lösen Sie die beiden Schrauben im oberen Teil der beiden vertikalen Stangen der Wandhalterung.
2. Ziehen Sie die Wandhalterung heraus, indem Sie oben auf die beiden vertikalen Stangen der Wandhalterung drücken.

3. Entfernen Sie die Wandhalterung vollständig vom Konvektor.

Gehen Sie nach dem Entfernen der Halterung wie folgt vor (siehe Abbildung unten):

A. Indem Sie die Halterung an die Wand stellen, markieren Sie mit dem Bleistift die Stellen an der Wand, an denen die Löcher zum Einsetzen der Fischer angebracht werden sollen. Beachten Sie die Mindestabstände des Konvektors von den Wänden.

B. Bohren Sie Löcher mit einem Durchmesser von 8 mm in die Wand und setzen Sie den Fischer ein.

C. Befestigen Sie die Halterung an der Wand und schrauben Sie die mitgelieferten Schrauben in die Fischer.

D. Positionieren Sie das Gerät gerade, sodass die Löcher mit der Halterung ausgerichtet sind, und führen Sie die Teile der Halterung in die Löcher auf der Rückseite im oberen Teil des Konvektors ein. Stellen Sie sicher, dass der Konvektor fest mit der Halterung verbunden ist, indem Sie leicht daran ziehen.

Ziehen Sie die Schrauben oben am Konvektor fest an.

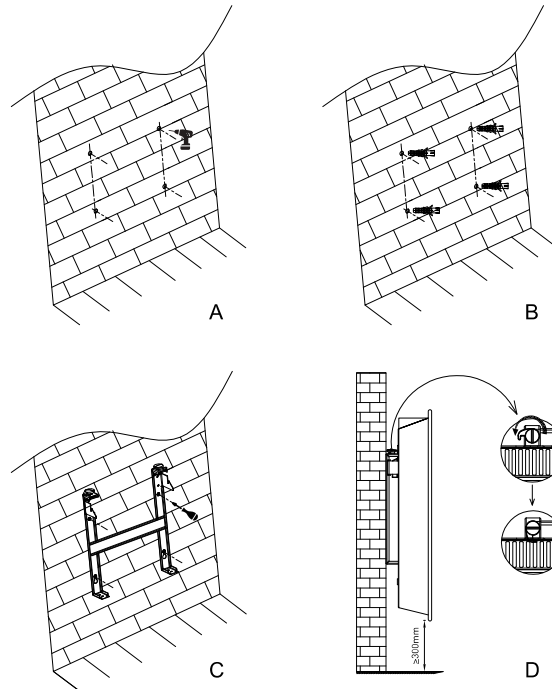

Stellen Sie sicher, dass der Konvektor mindestens 30 cm vom Boden entfernt ist und dass der Abstand zu Wänden und Gegenständen eingehalten wird, wie in der folgenden Abbildung gezeigt:

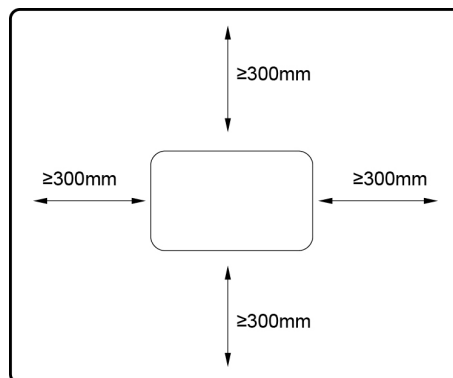

SCHALTAFEL

TOUCH-BEDIENFELD AM GERÄT

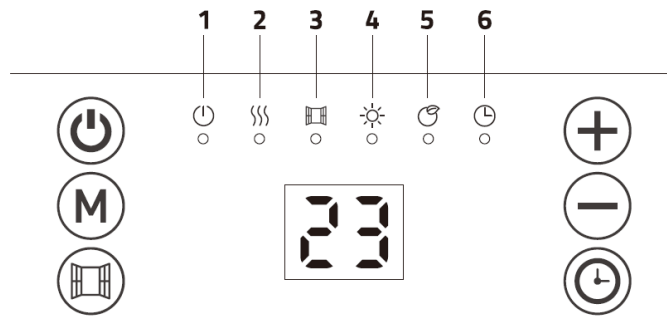

LED AN DER VERKLEIDUNG

- ① Standby: on/off
- ② Heizmodus
- ③ Fensterfunktion öffnen
- ④ Komfortmodus
- ⑤ ECO Modus
- ⑥ Timer

TASTEN AUF DER BEDIENFELD

	Standby
	Heizmodus-Taste
	Fensterfunktion öffnen
	Taste +
	Taste -
	Timer

Schließen Sie das Netzkabel an eine geeignete Steckdose an (230-240 V/ 50-60 Hz).
Das Gerät gibt einen Piepton aus, dh der Konvektor ist betriebsbereit.

Die LED leuchtet auf dem Bedienfeld auf.

Drücken Sie dann den EIN / AUS-Schalter an der Seite des Geräts und bewegen Sie die Taste in Position I, um das Gerät einzuschalten. Wenn Sie andererseits den Konvektor ausschalten möchten, drehen Sie den Knopf in Position O.

EIN / AUS - STANDBY-TASTE





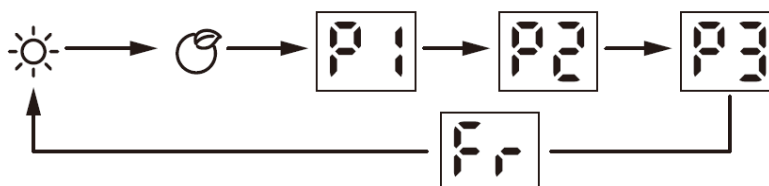

Drücken Sie diese Taste auf dem Bedienfeld, nachdem Sie das Netzkabel angeschlossen und das Gerät mit dem seitlichen Netzschalter eingeschaltet haben, um die Heizlüfteranlage einzuschalten. Drücken Sie diese Taste erneut, um das Gerät auszuschalten.

TIMER-TASTE UND WÖCHENTLICHE PROGRAMMIERUNG

Halten Sie diese Taste auf dem Bedienfeld 3 Sekunden lang gedrückt, um den Timer und den Wochenplan auszuwählen.

Auf dem Display erscheint „D“ und drücken Sie die Tasten und um die Wochentage in der folgenden Reihenfolge zu wählen:



-  Komfortmodus: Drücken Sie die Tasten  und  um die Temperatur in einem Bereich von 5 ° C bis 35 ° C zu wählen
-  ECO-Modus: Drücken Sie die Tasten  und  um die Temperatur in einem Bereich von 1 ° C bis 31 ° C zu wählen
-  Frostschutzmodus: Die Referenztemperatur beträgt 7 ° und kann nicht eingestellt werden.
- Vorauswahlprogramme zum Heizen von P1 / P2 / P3
NB: Wenn die Zeit- und Tageseinstellung nicht abgeschlossen ist, müssen Sie zum ersten Einstellen der P1 / P2 / P3-Programme die Uhrzeit und den Tag im Voraus auswählen.

Programm P1 (Montag bis Sonntag) - Voreingestelltes Programm, das nicht geändert werden kann:

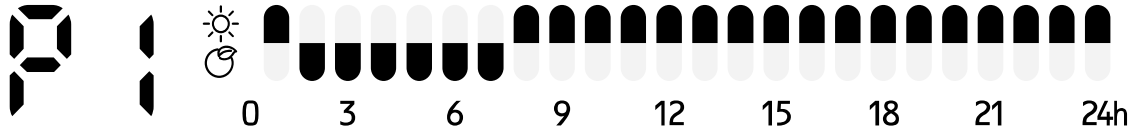

P2-Programm (Montag bis Freitag) - Voreingestelltes Programm, das nicht geändert werden kann

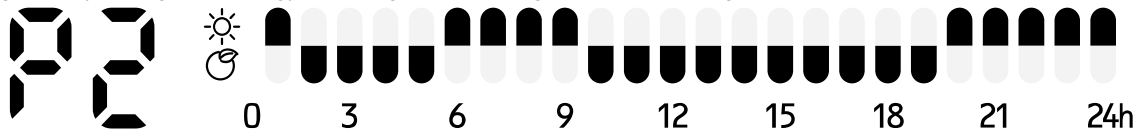

P2-Programm (Samstag und Sonntag) - Voreingestelltes Programm, das nicht geändert werden kann

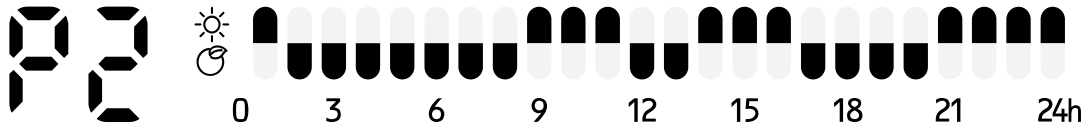







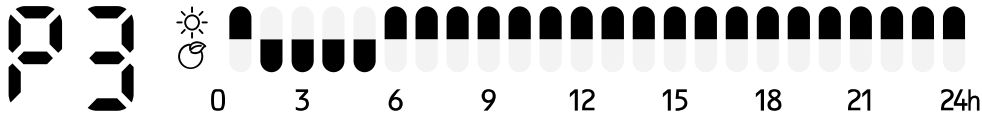





Programm P3 (Montag bis Freitag) - Programm, das geändert werden kann

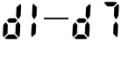



Programm P3 (Samstag und Sonntag) - Programm, das geändert werden kann





Einstellung des modifizierbaren Programms P3:





1. Wenn Programm P3 ausgewählt ist, drücken Sie die Taste  für ca. 3 Sekunden, um die Tagesauswahl einzustellen.
2. Erscheint auf dem Display  drücken Sie die Tasten  und  um den Tag auszuwählen  von Montag bis Sonntag). Drücken Sie den Knopf  um den ausgewählten Tag zu bestätigen und die gewünschte Zeit einzustellen.
3. Erscheint auf dem Display  drücken Sie die Tasten  und  um die Zeit einzustellen (00-23). Drücken Sie dann die Taste  um den Heizmodus für jede Betriebsstunde auszuwählen (die dem eingestellten Modus entsprechenden Symbole erscheinen auf dem Display  Komfortmodus,  ECO Modus
4. Wiederholen Sie den Vorgang, bis die Programmierung für jede Stunde und jeden Betriebstag abgeschlossen ist.
NB: Nachdem Sie den Heizmodus um 23 Uhr ausgewählt haben, drücken Sie die Taste  um den Tagesplan wiederherzustellen.

Wenn das Display anzeigt  drücken Sie den Knopf  Zum Abschluss der Auswahl wird das Display angezeigt 

OFFENE FENSTERFUNKTION

Drücken Sie die Taste einmal , leuchtet die entsprechende LED auf dem Bedienfeld. Wenn diese Funktion aktiviert ist, erscheint das Symbol  blinkt und der Heizmodus stoppt. Drücken Sie diese Taste erneut, um diese Funktion zu deaktivieren. Der Heizlüfter arbeitet weiterhin in den zuvor ausgewählten Einstellungen.

AUS-TIMER-TASTE

Drücken Sie die Taste einmal , auf dem Bedienfeld leuchtet die entsprechende LED auf und 0 H blinkt auf dem Display. drücken Sie die Tasten  und  um den Timer für die Abschaltung der Lüfterheizung im Intervall von 0 bis 24 Stunden auszuwählen. Drücken Sie die Taste erneut  um die Auswahl zu bestätigen.

WARTUNG UND LAGERUNG

**ACHTUNG: ZIEHEN SIE STETS DEN STECKER, BEVOR SIE DAS GERÄT REINIGEN ODER WARTEN.
WICHTIG: DER KONVEKTOR DARF NICHT IN WASSER GETAUCHT WERDEN**

Reinigen der Geräteoberfläche

Stauben Sie den Konvektor mit einem weichen Tuch ab. Bei größerer Verschmutzung ein weiches Tuch, angefeuchtet mit warmen Wasser (Temperatur unter 50 °C) und neutralem Reinigungsmittel, verwenden. Vor dem Gebrauch den Konvektor vollkommen trocknen lassen. Keine korrosiven Reinigungsmittel oder Lösungsmittel wie Benzin verwenden. Das Gerät nicht mit Wasser waschen. Verwenden Sie während der Reinigung keine Öle, chemischen Stoffe oder andere Gegenstände, die die Oberfläche beschädigen könnten. Reinigen Sie die Lüftungsgitter mit einem Staubsauger.

LAGERUNG

Verpacken Sie das Gerät bei längerem Nichtgebrauch zusammen mit der Gebrauchsanleitung im Originalkarton und lagern Sie es an einem kühlen und trockenen Ort.

Tabelle 2

ERFORDERLICHE ANGABEN ZU ELEKTRISCHEN EINZELRAUMHEIZGERÄTEN

ANHANG II Ökodesign- Anforderungen - Anforderungen an die Produktinformationen–
 VERORDNUNG (EU) 2015/1188 DER KOMMISSION vom 28. April 2015 zur Durchführung der Richtlinie 2009/125/EG des Europäischen Parlaments und des Rates im Hinblick auf die Festlegung von Anforderungen an die umweltgerechte Gestaltung von Einzelraumheizgeräten

Modellkennung(en): FANCY					
Angabe	Symbol	Wert	Einheit	Angabe	Einheit
Wärmeleistung				Nur bei elektrischen Speicher-Einzelraumheizgeräten: Art der Regelung der Wärmezufuhr (bitte eine Möglichkeit auswählen)	
Nennwärmeleistung	P_{nom}	1,40	kW	manuelle Regelung der Wärmezufuhr mit integriertem Thermostat	[nein]
Mindestwärmeleistung (Richtwert)	P_{min}	1,40	kW	manuelle Regelung der Wärmezufuhr mit Rückmeldung der Raum- und/oder Außentemperatur	[nein]
Maximale kontinuierliche Wärmeleistung	$P_{max,c}$	1,40	kW	elektronische Regelung der Wärmezufuhr mit Rückmeldung der Raum- und/oder Außentemperatur	[nein]
Hilfsstromverbrauch				Wärmeabgabe mit Gebläseunterstützung	
Bei Nennwärmeleistung	$e_{l,max}$	NV	kW	Art der Wärmeleistung/Raumtemperaturkontrolle (bitte eine Möglichkeit auswählen)	
Bei Mindestwärmeleistung	$e_{l,min}$	NV	kW	einstufige Wärmeleistung, keine Raumtemperaturkontrolle	[nein]
Im Bereitschaftszustand	$e_{l,sb}$	0,0004	kW	zwei oder mehr manuell einstellbare Stufen, keine Raumtemperaturkontrolle	[nein]
				Raumtemperaturkontrolle mit mechanischem Thermostat	[nein]
				mit elektronischer Raumtemperaturkontrolle	[nein]
				elektronische Raumtemperaturkontrolle und Tageszeitregelung	[nein]
				elektronische Raumtemperaturkontrolle und Wochentagsregelung	[ja]
				Sonstige Regelungsoptionen (Mehrfachnennungen möglich)	
				Raumtemperaturkontrolle mit Präsenzerkennung	[nein]
				Raumtemperaturkontrolle mit Erkennung offener Fenster	[ja]
				mit Fernbedienungsoption	[nein]
				mit adaptiver Regelung des Heizbeginns	[nein]
				mit Betriebszeitbegrenzung	[ja]
				mit Schwarzkugelsensor	[nein]
Saisonale Energieeffizienz der Raumheizung (tragbares Gerät)				$\eta_s(\%)$	38
Saisonale Energieeffizienz der Raumheizung (festes Gerät)				$\eta_s(\%)$	39
Kontaktangaben:		ARGOCLIMA SPA - Via A. Varo,35 - Alfianello (BS) - ITALY - www.argoclima.com			



HINWEISE ZUR VORSCHRIFTSGEMÄSSEN ENTSORGUNG DES PRODUKTES GEMÄSS DER EUROPÄISCHEN RICHTLINIE 2012/19/EU ÜBER ELEKTRO- UND ELEKTRONIK-ALTGERÄTE

Am Ende seiner Lebensdauer darf dieses Gerät nicht im Haushaltsmüll entsorgt werden. Jeder Verbraucher kann einen wichtigen Beitrag zur erneuten Nutzung, zum Recycling und zu anderen Formen der Wiederverwendung dieser Altgeräte leisten.

Das Gerät muss zu den Mülltrennungszentren der Gemeinde gebracht werden. Es ist aber auch möglich, es beim Kauf eines neuen, gleichartigen Geräts kostenlos an den Händler zurückzugeben.

Die getrennte Entsorgung elektrischer und elektronischer Geräte verhindert eine Belastung der Umwelt und Gesundheit durch eine unsachgemäße Abfallbeseitigung. Außerdem ermöglicht das Recycling der darin enthaltenen Materialien eine erhebliche Ressourcen- und Energieeinsparung.

Als Hinweis auf die Verpflichtung zur getrennten Entsorgung ist auf dem Gerät das Symbol der durchgestrichenen Abfalltonne abgebildet.



improve your life

www.argoclima.com