



ES

TERMOCONVECTOR ELÉCTRICO

FANCY

IP24



Este producto está indicado únicamente en lugares abrigados o para una utilización puntual.

INSTRUCCIONES DE USO

Leer las instrucciones detenidamente antes de encender el aparato o de hacer algún mantenimiento. Observar todas las instrucciones de seguridad; la inobservancia de las instrucciones puede ser fuente de accidentes y/o daños. Conservar estas instrucciones para consultas futuras.

INFORMACIÓN GENERAL SOBRE LA SEGURIDAD

- Atenerse exclusivamente a las indicaciones de uso de este manual. Cualquier otro uso no recomendado por el fabricante puede provocar incendios, descargas eléctricas o accidentes personales.
- Este convector es destinado al uso en ámbito doméstico, no para el uso comercial o industrial.
- Cerciorarse de que el tipo de suministro eléctrico coincida con la tensión indicada en la placa de datos del convector (230-240V~ 50-60 Hz).
- Este aparato puede ser utilizado por niños de no menos de 8 años de edad y por personas con capacidades físicas, sensoriales o mentales reducidas, o carentes de experiencia o del conocimiento necesario, pero sólo bajo vigilancia e instrucciones sobre el uso seguro y después de comprender bien los peligros inherentes.
- Los niños no deben jugar con el aparato.
- La limpieza y el mantenimiento del aparato deben ser efectuados por el usuario y no por niños sin vigilancia.
- Desembalar el convector y controlar que el mismo esté en buenas condiciones antes de comenzar a usarlo. Mantener los eventuales envoltorios plásticos lejos del alcance de los niños.
- Antes de utilizar el convector, comprobar que el cable y la clavija no se hayan dañado durante el transporte.
- Este producto no es un juguete.
- Los niños menores de 3 años deben mantenerse alejados a menos que sean supervisados continuamente.
- Los niños de entre 3 y 8 años solo deben encender / apagar el aparato siempre que se haya colocado o instalado en su posición de funcionamiento normal y que reciban vigilancia o instrucciones sobre el uso seguro del aparato y Entiende los peligros.
- Los niños entre 3 y 8 años de edad no deben insertar el enchufe, ajustar o limpiar el aparato ni realizar tareas de mantenimiento por parte del usuario.
- **PRECAUCIÓN: algunas partes de este producto pueden calentarse mucho y provocar quemaduras. Se debe prestar especial atención a la presencia de niños y personas vulnerables.**
- Para evitar el riesgo de reiniciar involuntariamente la protección térmica, no alimentar el aparato a través de un dispositivo de conmutación externo, como un timer, o conectado a un circuito que se encienda y apague regularmente desde una aplicación externa.

ADVERTENCIA: No utilizar el aparato con un programador o cualquier otro dispositivo externo de encendido automático, dado que si el aparato estuviera cubierto o posicionado de manera incorrecta podría provocarse un incendio.

- El aparato está dotado de grado de protección IP24 para el empleo en baños en zona 2.

No use el convector cerca de bañeras, duchas, lavabos o piscinas.

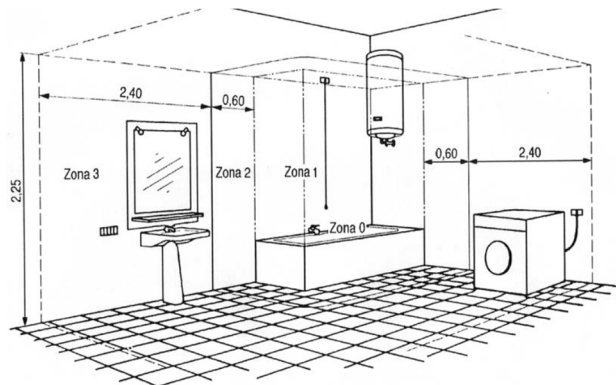

- Desconectar el aparato de la red de alimentación cada vez que se limpie o se deje de utilizar.
- Para desconectar el convector, poner el selector en 0 y extraer la clavija de la toma. Tirar sólo de la clavija. No tirar del cable.
- Evitar la introducción de los dedos y de objetos en las rejillas de entrada y salida de aire, dado que esto puede provocar una descarga eléctrica o un incendio y dañar el convector. Para prevenir incendios, no bloquear ni alterar las rejillas de ninguna forma durante el funcionamiento del convector.
- No utilizar el convector con el cable o la clavija dañados. Si el cable de alimentación presenta daños, deberá ser sustituido por el fabricante, el revendedor u otra persona cualificada para evitar cualquier riesgo.
- No apoyar nada sobre el cable ni doblarlo. Durante el funcionamiento, el cable debe estar completamente desenrollado.
- No es aconsejable utilizar prolongadores, ya que pueden recalentarse y ser fuente de incendios. No utilizar nunca un solo cable de prolongación para hacer funcionar más de un convector.
- El convector se calienta mucho durante el funcionamiento y puede quemar. Para evitar quemaduras, no tocar las superficies calientes con la piel desnuda. Para desplazar el convector, servirse de las asas correspondientes. Mantener todo material inflamable, como

muebles, cojines, mantas, papel, ropa, cortinas, etc. a una distancia de 1 m del frente y la parte posterior de aparato.

- No sumergir el cable, la clavija o cualquier otro componente del panel en el agua o en otros líquidos.
- No tocar el convector ni la clavija con las manos mojadas.
- No utilizar el convector en ambientes pulverulentos o que contengan vapores inflamables (por ejemplo en talleres o garajes).
- No colocar el convector arriba o cerca de otras fuentes de calor.

ADVERTENCIA: NO CUBRIR EL CONVECTOR, PARA EVITAR EL RECALENTAMIENTO.

El símbolo ilustrado aquí abajo significa precisamente esto.



- Hay peligro de incendio si, durante su funcionamiento, el convector se cubre o está en contacto con materiales inflamables (cortinas, drapeados, mantas, etc.). **MANTENER EL CONVECTOR ALEJADO DE DICHOS MATERIALES.**
- Evitar que se introduzcan objetos extraños en las aberturas de ventilación o descarga, dado que los mismos pueden provocar descargas eléctricas, incendios o daños al convector.
- Los convectores presentan partes que producen arcos o chispas. Por tanto, no debe utilizarse en áreas consideradas peligrosas, con riesgo de incendio, de explosión, o cargadas de sustancias químicas o de humedad.
- No utilizar el convector sobre superficies blandas, como una cama, donde las rejillas puedan obstruirse. Durante el funcionamiento, apoyar el convector sobre superficies estables, planas, para evitar que se voltee. Acomodar el cable de manera que el convector u otros objetos no se apoyen sobre el mismo. No pasar el cable por debajo de una alfombra. No cubrir el cable con mantas, alfombras u objetos similares. Poner el cable lejos de áreas de tránsito, donde no pueda ser desconectado accidentalmente.
- Nunca colocar el convector de manera que pueda caer en pilas u otros recipientes de agua.
- Nunca colocar el convector sobre el suelo mojado.

- De todas formas, evitar que los mandos de regulación queden al alcance de personas que estén tomando un baño o una ducha.
- El aparato de calefacción no debe colocarse inmediatamente debajo de una toma de corriente.
- La toma debe estar conectada a una instalación de puesta a tierra.
- Evitar que el cable eléctrico quede en contacto con las partes del convector sujetas a calentamiento durante el funcionamiento, a fin de evitar que el mismo se dañe con la temperatura elevada.
- No utilizar el convector al aire libre. No utilizar el convector frente a una ventana abierta o cerca de la misma.
- Al primer encendido, el convector puede emanar un olor leve e inocuo. Dicho olor es normal y se debe al primer calentamiento de los elementos de calefacción internos; no volverá a presentarse durante los usos posteriores.
- No tratar de reparar, desmontar ni alterar el convector. El convector no contiene piezas que puedan ser reparadas por el usuario.
- Antes de cualquier mantenimiento o desplazamiento del convector, apagar el interruptor y desconectar la clavija. Desconectar la clavija siempre después del uso del convector.

ADVERTENCIA: DESCONECTAR LA CLAVIJA ANTES DE CUALQUIER MANTENIMIENTO O DESPLAZAMIENTO DEL CONVECTOR.

- No colocar nada ni colgar ropa mojada sobre el convector.
- Para evitar accidentes, apagar el aparato cuando vaya a quedar sin vigilancia.
- Si el convector no se va a utilizar por un período prolongado, desconectar la clavija, guardarlo en su caja y colocarlo en un lugar seco y ventilado.
- Durante el uso del convector, procurar que la entrada y salida del aire no queden cerca de paredes o cortinas, de manera que no se obstruyan y afecten la eficacia del aparato.
- Si se oye un ruido u olor anómalos durante el funcionamiento del convector, apagarlo y desconectar la clavija de inmediato.
- Es aconsejable evitar la exposición continua de ancianos y niños a las corrientes de aire.
- No utilizar el convector si éste se ha caído o dañado de alguna manera.

- No utilice el convector sin los pies montados y no utilice otros pies que no sean los suministrados con el producto.

ATENCIÓN:

EL INTERRUPTOR ON/OFF NO ES EL ÚNICO MEDIO PARA DESCONECTAR EL SUMINISTRO ELÉCTRICO. EN CASO DE INACTIVIDAD, DESPLAZAMIENTO O MANTENIMIENTO DEL PANEL, DESCONECTAR LA CLAVIJA DE LA TOMA.

DESCRIPCIÓN DE LAS PARTES

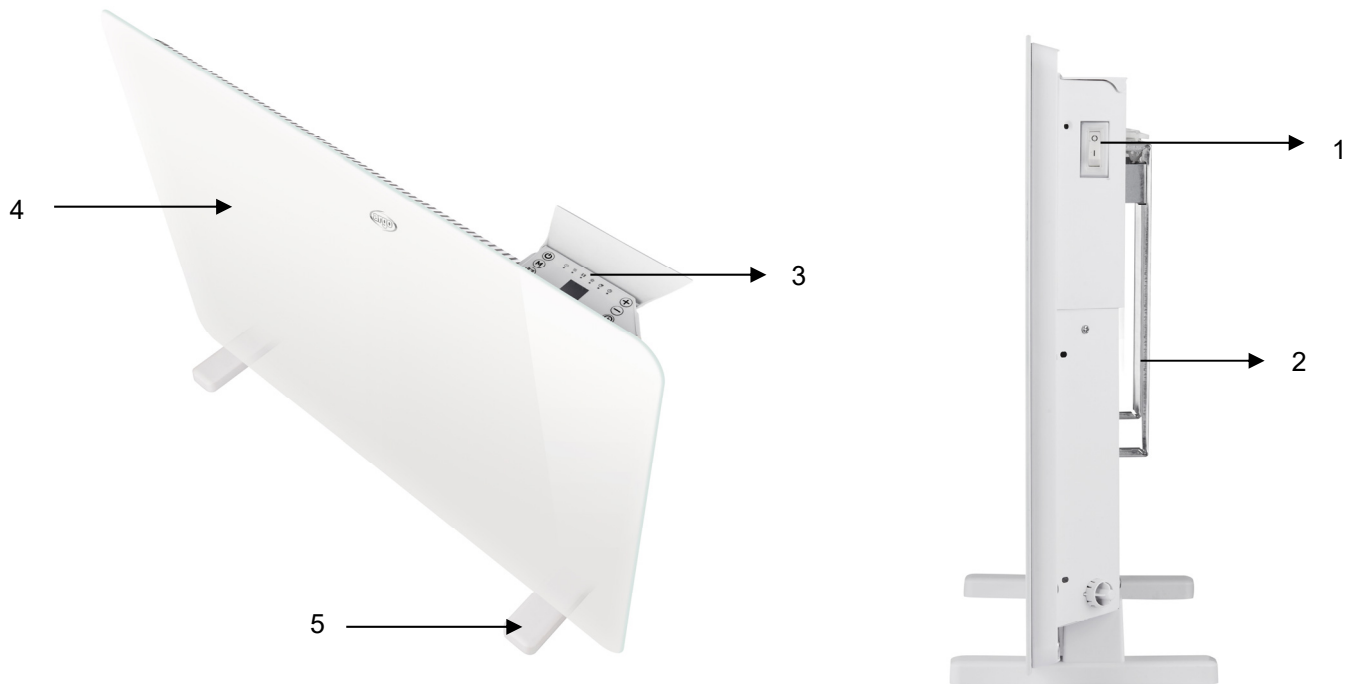

- 1. Interruptor de encendido ON/OFF
- 2. Soporte
- 3. Panel de control

- 4. Panel frontal
- 5. Pies

CÓMO INSTALAR EL TERMOCONVECTOR

El termoconvector se puede utilizar en el suelo, una vez montados los pies, o bien se puede colgar de la pared, utilizando los accesorios en dotación.

A. Uso en el suelo: cómo montar los pies en dotación

El termoconvector se entrega con los pies desmontados; éstos se deben colocar antes de poner el aparato en funcionamiento.

Ensamblar los pies siguiendo las instrucciones e instalar el termoconvector en posición erguida.

1. Invertir el termoconvector
2. Colocar los pies. La parte más larga debe quedar sobre la pared posterior.
3. Enroscar los tornillos en los pies.

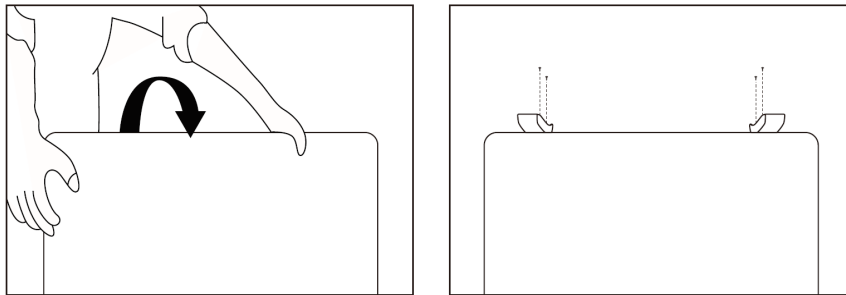

B. Instalación en pared: cómo aplicarlo a la pared

En el embalaje, el convector se suministra con los accesorios necesarios para la instalación en la pared. Estas son las operaciones que se deben realizar para la instalación en la pared. El aparato ya ha colocado el soporte en la parte posterior del producto, así que retírelo del convector siguiendo estos pasos:

1. Desatornille los dos tornillos ubicados en la parte superior de las 2 barras verticales del soporte mural.
2. Extraiga el soporte de pared presionando hacia abajo en la parte superior de las dos barras verticales del soporte de pared.
3. Retire el soporte de pared completamente del convector.

Después de retirar el soporte, proceda de la siguiente manera (consulte la figura siguiente):

- A. Colocando el soporte contra la pared, marca en la pared con el lápiz los puntos donde hacer los agujeros para insertar los Fisher. Respete las distancias mínimas del convector a las paredes.
- B. Taladre orificios de 8 mm de diámetro en la pared e inserte el Fisher.
- C. Fije el soporte a la pared y atornille los tornillos suministrados en los Fisher.
- D. Coloque la unidad recta de modo que los orificios queden alineados con el soporte e inserte las partes del soporte en los orificios de la parte posterior de la parte superior del convector. Asegúrese de que el convector esté firmemente enganchado al soporte tirando suavemente de él. Apriete firmemente los tornillos en la parte superior del convector.

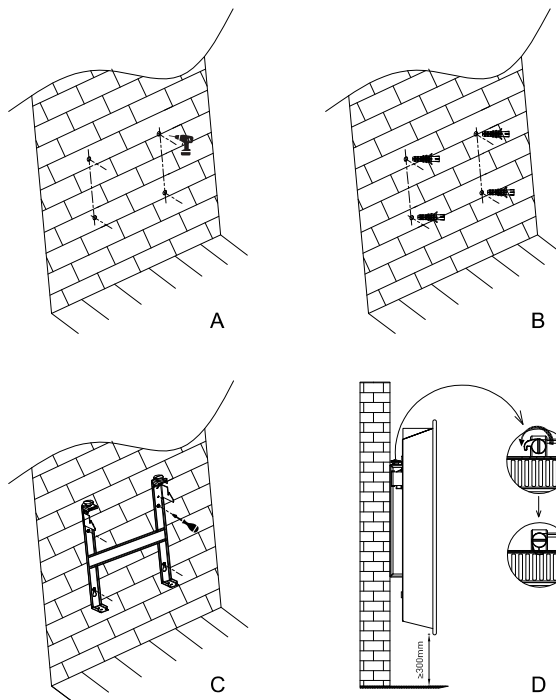

Asegúrese de que el convector esté colocado al menos a 30 cm del suelo y de que se respete la distancia a paredes y objetos, como se indica en la siguiente figura:

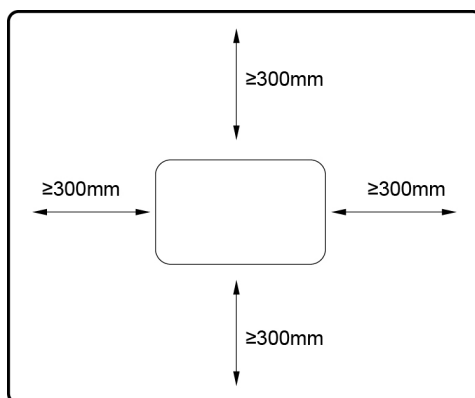

PANEL DE CONTROL

PANEL DE CONTROL TÁCTIL EN LA UNIDAD

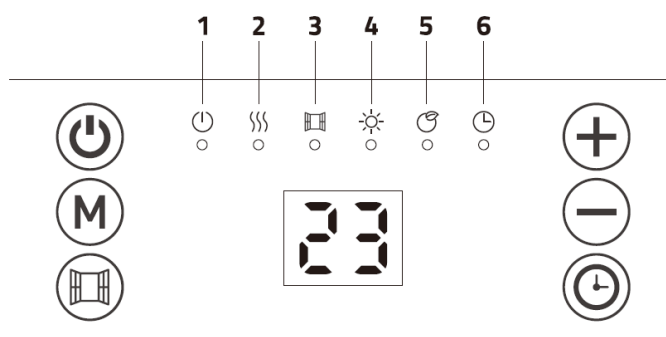

LED EN EL PANEL

- ① Standby: on/off
- ② Modalità riscaldamento
- ③ Funzione finestra aperta
- ④ Modalità Comfort
- ⑤ Modalità ECO
- ⑥ Temporizador

BOTONES EN EL PANEL DE CONTROL

	Standby
	Botón de modo de calefacción
	Función de ventana abierta
	Botón +
	Botón -
	Temporizador

Conecte el cable de alimentación a una toma de corriente adecuada (230-240V / 50-60Hz).

El aparato emite un pitido, esto significa que el convector está listo para su uso.



El LED se enciende en el panel de control.

Luego presione el interruptor de ON/OFF ubicado en el costado de la unidad y mueva el botón a la posición I para encender el dispositivo. Si, en cambio, desea apagar el convector, gire el botón a la posición O.



BOTÓN ON/OFF - STANDBY





Después de conectar el cable de alimentación y encender la unidad con el botón de encendido lateral, presione este botón en el panel de control para encender el calentador del ventilador. Presione este botón nuevamente para apagar el aparato.



BOTÓN DEL TEMPORIZADOR Y PROGRAMACIÓN SEMANAL

Mantenga presionado este botón en el panel de control durante 3 segundos para seleccionar el temporizador y el horario semanal. Aparece "d" en la pantalla, luego presione las teclas  y  para elegir los días de la semana en la siguiente secuencia:

1	Lunes
2	Martes
3	Miércoles
4	Jueves
5	Viernes
6	Sábado
7	Domingo

Presiona el botón  para confirmar el día deseado y configurar la hora, aparece en la pantalla 

Luego presione las teclas  y  para seleccionar la hora, luego presione el botón  para confirmarlo. Aparece en la pantalla 





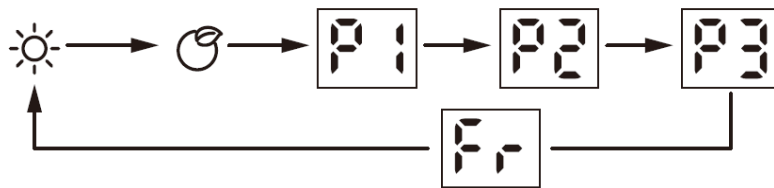

Luego presione las teclas  y  para configurar los minutos, luego presione el botón  para confirmar.

NB: Si se quita la fuente de alimentación, la programación semanal y el temporizador se restablecen a los ajustes de fábrica.

BOTÓN DE SELECCIÓN DEL MODO DE CALEFACCIÓN

Presione este botón en el panel de control para activar los modos de calefacción, en la siguiente secuencia circular:



-  Modo confort: presione las teclas  y  para seleccionar la temperatura en un rango de 5 ° C a 35 ° C
 -  Modo ECO: presione las teclas  y  para seleccionar la temperatura en un rango de 1 ° C a 31 ° C
 -  Modo anticongelante: la temperatura de referencia es de 7 ° y no se puede ajustar.
 - Programas de preselección para calefacción P1 / P2 / P3
- NB: Si el ajuste de la hora y el día no está terminado, para configurar los programas P1 / P2 / P3 por primera vez, será necesario seleccionar la hora y el día con anticipación.

Programa P1 (de lunes a domingo) - Programa preestablecido que no se puede cambiar:



Programa P2 (de lunes a viernes): programa preestablecido que no se puede cambiar



Programa P2 (sábado y domingo): programa preestablecido que no se puede cambiar

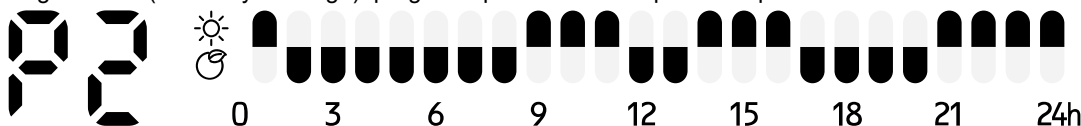

Programa P3 (de lunes a viernes) - Programa modificable



Programa P3 (sábado y domingo) - Programa modificable



Configuración del programa modificable P3:

1. Cuando se selecciona el programa P3, presione el botón durante unos 3 segundos para establecer la selección del día.
2. Aparecerá en la pantalla presione las teclas y para seleccionar el día de lunes a domingo). Presione el botón para confirmar el día seleccionado y configurar la hora deseada.
3. Aparecerá en la pantalla presione las teclas y para configurar la hora (00-23). Luego presione la tecla para seleccionar el modo de calefacción para cada hora de funcionamiento (los iconos correspondientes al modo configurado aparecerán en la pantalla Modo confort, Modo ECO

Repetir la operación hasta completar la programación para cada hora y cada día de operación.

NB: Después de seleccionar el modo de calefacción a las 11 pm, presione el botón para restaurar la programación diaria.

Cuando la pantalla muestra presione el botón para concluir las selecciones y la pantalla mostrará

FUNCIÓN VENTANA ABIERTA

Presione la tecla una vez , el LED correspondiente se enciende en el panel de control. Cuando esta función está activada, el icono parpadea y el modo de calefacción se detiene. Presione este botón nuevamente para desactivar esta función, el calentador del ventilador continuará funcionando en la configuración previamente seleccionada.

BOTÓN DEL TEMPORIZADOR DE APAGADO

Presione la tecla una vez , en el panel de control se enciende el LED correspondiente y 0 H parpadea en la pantalla. Presione las teclas y para seleccionar el temporizador de apagado del calentador del ventilador en el intervalo de 0-24 horas. Presione el botón de nuevo para confirmar la selección.

MANTENIMIENTO Y ALMACENAJE

ATENCIÓN: DESCONECTAR SIEMPRE LA CLAVIJA ANTES DE LIMPIAR EL APARATO O DE HACER MANTENIMIENTO.

IMPORTANTE: NO SUMERGIR EL TERMOCONVECTOR EN EL AGUA.

Limpieza de la superficie exterior del aparato

Utilizar un paño suave para quitar el polvo del termoconvector. Si el termoconvector está muy sucio, utilizar un paño suave embebido en agua y detergente neutro a una temperatura inferior a 50°C. Dejar secar completamente antes de volver a utilizarlo. No aplicar detergentes corrosivos o solventes como gasolina. No lavar el aparato con agua. Para la limpieza no utilizar aceites, sustancias químicas u objetos que puedan dañar la superficie.

Utilizar una aspiradora para quitar el polvo de las rejillas de entrada y salida del aire.

ALMACENAJE

Durante los períodos de inactividad, conservar el aparato en su caja original junto con este manual y guardarlo en un sitio fresco y seco.

Cuadro 2

REQUISITOS DE INFORMACIÓN QUE DEBEN CUMPLIR LOS APARATOS DE CALEFACCIÓN LOCAL ELÉCTRICOS

ANEXO II Requisitos de diseño ecológico - Requisitos relativos a la información sobre el producto

REGLAMENTO (UE) 2015/1188 DE LA COMISIÓN de 28 de abril de 2015 por el que se aplica la Directiva 2009/125/CE del Parlamento Europeo y del Consejo en lo relativo a los requisitos de diseño ecológico aplicables a los aparatos de calefacción local

Identificador(es) del modelo : FANCY					
Partida	Símbolo	Valor	Unidad	Partida	Unidad
Potencia calorífica				Tipo de aportación de calor, únicamente para los aparatos de calefacción local eléctricos de acumulación (seleccione uno)	
Potencia calorífica nominal	P_{nom}	1,40	kW	control manual de la carga de calor, con termostato integrado	[no]
Potencia calorífica mínima (indicativa)	P_{min}	1,40	kW	control manual de la carga de calor con respuesta a la temperatura interior o exterior	[no]
Potencia calorífica máxima continuada	$P_{max,c}$	1,40	kW	elektronische Regelung der Wärmezufuhr mit Rückmeldung der Raum- und/oder Außentemperatur	[no]
Consumo auxiliar de electricidad				control electrónico de la carga de calor con respuesta a la temperatura interior o exterior	[no]
A potencia calorífica nominal	e_{lmax}	NA	kW	Tipo de control de potencia calorífica/de temperatura interior (seleccione uno)	
A potencia calorífica mínima	e_{lmin}	NA	kW	potencia calorífica de un solo nivel, sin control de temperatura interior	[no]
En modo de espera	e_{lsb}	0,0004	kW	Dos o más niveles manuales, sin control de temperatura interior	[no]
				con control de temperatura interior mediante termostato mecánico	[no]
				con control electrónico de temperatura interior	[no]
				control electrónico de temperatura interior y temporizador diario	[no]
				control electrónico de temperatura interior y temporizador semanal	[sí]
				Otras opciones de control (pueden seleccionarse varias)	
				control de temperatura interior con detección de presencia	[no]
				control de temperatura interior con detección de ventanas abiertas	[sí]
				con opción de control a distancia	[no]
				con control de puesta en marcha adaptable	[no]
				con limitación de tiempo de funcionamiento	[sí]
				con sensor de lámpara negra	[no]
Eficiencia energética estacional de calefacción de espacios (dispositivo portátil)				$\eta_s(\%)$	38
Eficiencia energética estacional de la calefacción de espacios (aparato fijo)				$\eta_s(\%)$	39
Información de contacto :		ARGOCLIMA SPA - Via A. Varo,35 - Alfianello (BS) - ITALY - www.argoclima.com			

INFORMACIÓN PARA LA CORRECTA ELIMINACIÓN DEL PRODUCTO SEGÚN LA DIRECTIVA EUROPEA 2012/19/UE SOBRE LOS DESECHOS DE APARATOS ELÉCTRICOS Y ELECTRÓNICOS



Al final de su vida útil, este aparato no se debe eliminar junto a los desechos domésticos. Destacamos el importante papel de la contribución del consumidor a la reutilización, el reciclado y demás formas de recuperación de estos desechos.

El aparato se debe entregar de manera diferenciada a un centro de recogida selectiva municipal o al revendedor en el momento de adquirir un nuevo aparato de tipo equivalente.

La eliminación selectiva de los aparatos eléctricos y electrónicos permite evitar los efectos negativos que en caso de eliminación inadecuada podrían producirse en el medio ambiente y en la salud humana, y permite recuperar y reciclar los materiales que los componen, con importantes ahorros de energía y recursos.

La obligación de eliminar estos aparatos por separado está indicada por el símbolo del contenedor tachado.



improve your life

www.argoclima.com