



improve your life

X3I ECO PLUS
CLIMATIZZATORI D'ARIA
MONOSPLIT R32 WIFI

MANUALE D'USO e INSTALLAZIONE



UNITA' INTERNA

UNITA' ESTERNA

X3I ECO PLUS 27 HL WF

X3I ECO PLUS 27 SH

X3I ECO PLUS 35 HL WF

X3I ECO PLUS 35 SH

X3I ECO PLUS 52 HL WF

X3I ECO PLUS 52 SH

X3I ECO PLUS 70 HL WF

X3I ECO PLUS 70 SH

Leggere attentamente il presente manuale prima di installare e usare il climatizzatore e conservarlo per futuri riferimenti.

Indice

Informazioni per l'uso

Refrigerante	6
Precauzioni per l'uso	7
Descrizione dei componenti	12

Guida al telecomando e al display

Tasti del telecomando e icone sul display	13
Introduzione ai tasti del telecomando	13
Introduzione alle funzioni delle combinazioni dei tasti	19
Sostituzione delle batterie nel telecomando	20
Guida alla WIFI	21
Istruzioni di funzionamento con Google Home	30
Funzionamento d'emergenza	36

Manutenzione

Pulizia e cura	36
----------------	----

Risoluzione dei problemi

Possibili anomalie di funzionamento e soluzione	37
Analisi delle anomalie di funzionamento e soluzione	39

Istruzioni di installazione

Avvisi per l'installazione	41
Scelta del luogo di installazione	41
Requisiti per i collegamenti elettrici	42

Installazione

Installazione unità interna	43
Installazione unità esterna	47
Controlli dopo l'installazione	51

Collaudi e funzionamento

Test di funzionamento	52
-----------------------	----

Appendici

Configurazione delle tubazioni	52
Operazioni di sicurezza del refrigerante infiammabile	53
Procedura per l'allungamento delle tubazioni	55
Avvertenze per lo specialista del circuito frigorifero	56

INFORMAZIONE PER IL CORRETTO SMALTIMENTO DEL PRODOTTO ai sensi dell'art. 26 D.Lgs 14/03/14, no. 49 "ATTUAZIONE DELLA DIRETTIVA EUROPEA 2012/19/UE SUI RIFIUTI DA APPARECCHIATURE ELETTRICHE ED ELETTRONICHE"



Alla fine della sua vita utile questo apparecchio non deve essere smaltito insieme ai rifiuti domestici. Richiamiamo l'importante ruolo del consumatore nel contribuire al riutilizzo, al riciclaggio e ad altre forme di recupero di tali rifiuti. L'apparecchio deve essere consegnato in modo differenziato presso appositi centri di raccolta comunali oppure gratuitamente presso i rivenditori, all'atto dell'acquisto di una nuova apparecchiatura di tipo equivalente. Per prodotti di dimensione esterna inferiore a 25 cm tale servizio di ritiro gratuito del rifiuto deve essere obbligatoriamente fornito gratuitamente dai rivenditori di grandi dimensioni (superficie di vendita di almeno 400m²) anche nel caso in cui non venga acquistata alcuna apparecchiatura equivalente. Smaltire separatamente un apparecchio elettrico ed elettronico consente di evitare possibili effetti negativi sull'ambiente e sulla salute umana derivanti da uno smaltimento inadeguato e permette di recuperare e riciclare i materiali di cui è composto, con importanti risparmi di energia e risorse. Per sottolineare l'obbligo di smaltire separatamente queste apparecchiature, sul prodotto è riportato il simbolo del cassonetto barrato.

Questo prodotto non è destinato all'uso da parte di persone (compresi i bambini) con ridotte capacità fisiche, sensoriali o mentali o che non siano in possesso di esperienza e conoscenza adeguate, a meno che non siano controllate o istruite all'uso del prodotto da parte di una persona responsabile della loro sicurezza. I bambini devono essere sorvegliati per evitare che giochino con l'apparecchio. Se è necessario installare, spostare o sottoporre a manutenzione il climatizzatore, contattare prima il rivenditore o il centro di assistenza locale per la procedura. Il climatizzatore deve essere installato, spostato o sottoposto a manutenzione da personale incaricato. In caso contrario, si rischiano danni gravi, lesioni personali o morte.

Banda/e di frequenza di funzionamento dell'apparecchiatura radio: 2400 MHz-2483 MHz

Massima potenza di radiofrequenza trasmessa alle frequenze di banda di funzionamento dell'apparecchiatura radio: 20 dBm.

REQUISITI PERSONALE ADDETTO A INSTALLAZIONE E MANUTENZIONE

Tutto il personale che effettua operazioni di installazione e/o manutenzione sulle unità deve essere dotato di PEF (Patentino Europeo Frigoristi) come previsto dal D.P.R. n. 146/2018 recante attuazione del Regolamento (UE) n. 517/2014. Se è necessario un altro tecnico per la manutenzione e la riparazione dell'apparecchiatura, questo dovrà essere supervisionato dalla persona che possiede la qualifica per l'utilizzo di refrigeranti infiammabili.

La riparazione dovrà essere eseguita secondo la metodologia indicata dal produttore dell'apparecchiatura.

Se è necessario installare, spostare o sottoporre a manutenzione il climatizzatore, contattare prima il rivenditore o il centro di assistenza locale per la procedura. Il climatizzatore deve essere installato, spostato o sottoposto a manutenzione da personale incaricato. In caso contrario, si rischiano danni gravi, lesioni personali o morte.

Spiegazione dei simboli



AVVERTENZA

Indica una situazione di pericolo che, se non evitata, può provocare morte o lesioni gravi.



ATTENZIONE

Indica una situazione di pericolo che, se non evitata, potrebbe provocare lesioni di entità lieve o moderata.

AVVISO

Indica informazioni importanti non relative a situazioni di pericolo, utilizzate per segnalare il rischio di danni alle cose.



Indica un pericolo in genere contrassegnato dalla parola AVVERTENZA o ATTENZIONE.

Clausole di esonero da responsabilità

Il produttore non risponde in alcun modo di lesioni personali o perdite materiali causate dai seguenti motivi.

1. Danni al prodotto dovuti a un utilizzo scorretto o improprio dello stesso;
2. Alterazioni, modifiche, manutenzione o utilizzo del prodotto con altre apparecchiature non conformi al manuale di istruzioni del produttore;
3. Dopo la verifica, il difetto del prodotto viene causato direttamente da gas corrosivo;
4. Dopo la verifica, i difetti sono causati da un utilizzo improprio durante il trasporto del prodotto;
5. Utilizzo, riparazione, manutenzione dell'apparecchio in modo non conforme al manuale di istruzioni o alle relative norme;
6. Dopo la verifica, il problema o la controversia deriva dalla specifica di qualità o dalle prestazioni di parti o componenti fabbricati da altri produttori;
7. Danni dovuti a calamità naturali, ambiente di utilizzo non idoneo o forza maggiore.



L'unità contiene gas leggermente infiammabile R32.



Prima di installare e utilizzare l'unità, leggere le istruzioni.



Prima di installare l'unità, leggere il manuale di installazione.



Per eventuali riparazioni, rivolgersi sempre ad un Centro Assistenza autorizzato e attenersi rigorosamente a quanto contenuto nel service manual.

IL REFRIGERANTE R32

- Per poter svolgere le sue funzioni, il climatizzatore ha al suo interno un circuito frigorifero in cui circola un refrigerante ecologico: R32 = GWP (Potenziale di riscaldamento globale: 675)
- E' un refrigerante solo leggermente infiammabile e inodore, con ottime proprietà termodinamiche che portano ad un'elevata efficienza energetica.

Attenzione:

Data la leggera infiammabilità di questo refrigerante, si consiglia di attenersi strettamente alle istruzioni di sicurezza riportate nel presente manuale.

Non utilizzare artifici per accelerare il processo di sbrinamento o per pulire se non quelli raccomandati. Per le riparazioni seguire strettamente solo le istruzioni del produttore: rivolgersi sempre ad un Centro Assistenza autorizzato.

Qualsiasi riparazione eseguita da personale non qualificato potrebbe essere pericolosa. L'apparecchio deve essere conservato in una stanza senza fonti di accensione a funzionamento continuo. (per esempio: fiamme libere, un apparecchio a gas operativo o una stufa elettrica operativa). Non forare o bruciare.

L'apparecchio deve essere installato, utilizzato e stoccato in una stanza con una superficie a pavimento superiore a $X \text{ m}^2$. (Fare riferimento alla tabella "a" nella sezione "Operazioni di sicurezza del refrigerante infiammabile").

L'apparecchio contiene gas R32 infiammabile. Attenzione i refrigeranti non hanno odore.



INFORMAZIONI PER L'USO

Precauzioni d'uso



ATTENZIONE

Funzionamento e manutenzione

Il presente apparecchio può essere utilizzato da bambini di età superiore agli 8 anni e da individui con capacità fisiche, sensoriali o mentali ridotte, oppure privi di esperienza e conoscenze, a condizione che siano sottoposti a supervisione o siano stati istruiti in merito a un utilizzo sicuro dell'apparecchio e abbiano compreso i rischi correlati.

- Tenere sotto controllo i bambini per evitare che giochino con l'apparecchio.
- Le operazioni di pulizia e manutenzione non devono essere eseguite da bambini senza un'adeguata supervisione.
- Non collegare il climatizzatore a una presa multifunzione per non rischiare che si sviluppi un incendio.
- Scollegare sempre l'alimentazione durante la pulizia del climatizzatore per non rischiare scariche elettriche.
- Non utilizzare l'apparecchio in presenza di cavo o spina danneggiati. Se il cavo di alimentazione è danneggiato, esso deve essere sostituito dal costruttore o dal suo servizio assistenza tecnica, o comunque da una persona con qualifica simile, in modo da prevenire ogni rischio.
- Non lavare il climatizzatore con acqua per evitare scariche elettriche.
- Non spruzzare acqua sull'unità interna per non rischiare scariche elettriche o malfunzionamenti.
- Dopo la rimozione del filtro, non toccare le alette per evitare lesioni.
- Non usare asciugacapelli o fuoco per asciugare il filtro per evitare deformazioni o pericoli di incendio.
- La manutenzione deve essere eseguita da professionisti qualificati. In caso contrario, si rischiano danni o lesioni personali.

- Non riparare il climatizzatore da soli per non rischiare scariche elettriche o danni. Contattare il rivenditore quando è necessario riparare il climatizzatore.
- Non inserire le dita o altri oggetti nel punto di ingresso o mandata dell'aria. In caso contrario, si rischiano danni o lesioni personali.
- Non bloccare la mandata o l'ingresso dell'aria: potrebbe verificarsi un malfunzionamento.
- Non versare acqua sul telecomando: il telecomando potrebbe danneggiarsi.
- Quando si verifica uno dei problemi seguenti, spegnere il climatizzatore e scollegare immediatamente l'alimentazione. Contattare quindi il rivenditore o un tecnico qualificato per l'assistenza.
 - Il cavo di alimentazione è surriscaldato o danneggiato.
 - Rumore anomalo durante il funzionamento.
 - L'interruttore di corrente scatta spesso.
 - Dal climatizzatore fuoriesce odore di bruciato.
 - Perdite dall'unità interna.
- Se il climatizzatore funziona in condizioni anomale, possono verificarsi malfunzionamenti, scariche elettriche o pericoli di incendio.
- Quando si accende o si spegne l'unità tramite l'interruttore di funzionamento di emergenza, premere questo interruttore con un oggetto isolante di materiale diverso dal metallo.
- Non salire e non appoggiare oggetti pesanti sul pannello superiore dell'unità esterna. In caso contrario, si rischiano danni o lesioni personali.

Appendici

- L'installazione deve essere eseguita da professionisti qualificati. In caso contrario, si rischiano danni o lesioni personali. È necessario rispettare le norme di sicurezza elettrica nel procedere all'installazione dell'unità.

- In conformità con le disposizioni di sicurezza locali, utilizzare un circuito di alimentazione e un interruttore di corrente che siano a norma.
- Installare sempre l'interruttore di corrente. In caso contrario, potrebbero verificarsi malfunzionamenti. Un sezionatore onnipolare con separazione tra i contatti di almeno 3 mm in tutti i poli deve essere collegato nel cablaggio fisso.
- Inserire un interruttore di corrente con sufficiente potenza. L'interruttore ad aria deve includere una funzione magnetica e termica per proteggere da cortocircuiti e sovraccarichi.
- Il climatizzatore deve essere collegato a terra in modo corretto. Una messa a terra non corretta può provocare scariche elettriche.
- Il filo giallo-verde nel climatizzatore è un filo di messa a terra, che non può essere utilizzato per altri scopi.
- Non utilizzare cavi di alimentazione non a norma.
- Assicurarsi che l'alimentazione corrisponda ai requisiti del climatizzatore. Un'alimentazione instabile o un cablaggio non corretto possono causare malfunzionamenti. Installare cavi di alimentazione adatti prima di mettere in funzione il climatizzatore.
- Collegare correttamente i fili di fase, neutro e di messa a terra della presa di corrente.
- Assicurarsi di disinserire l'alimentazione elettrica prima di procedere a qualsiasi lavoro relativo al circuito elettrico e alla sicurezza.
- Non collegare l'alimentazione prima di terminare l'installazione.
- Se il cavo di alimentazione è danneggiato, deve essere sostituito dal produttore, da un suo addetto all'assistenza o da persone parimenti qualificate al fine di evitare pericoli.
- Poiché la temperatura del circuito refrigerante è elevata, tenere il cavo di interconnessione lontano dal tubo di rame.
- L'apparecchio va installato conformemente alle disposizioni nazionali sul cablaggio.
- Il climatizzatore appartiene agli elettrodomestici di prima classe. La messa a terra deve essere correttamente realizzata con l'apposito

dispositivo da un professionista. Controllare che l'apparecchio sia sempre collegato a terra in modo efficace, altrimenti si possono verificare scariche elettriche.

- La resistenza di terra deve essere conforme alle norme nazionali di sicurezza elettrica.
- L'apparecchio deve essere posizionato in modo che la spina sia accessibile.
- Tutti i cavi delle unità interna ed esterna devono essere collegati da un professionista.
- Se la lunghezza del cavo di alimentazione non è sufficiente, contattare il fornitore per averne uno nuovo. Non realizzare da soli le prolunghe.
- Per il climatizzatore dotato di spina, questa deve trovarsi in una posizione raggiungibile, una volta finita l'installazione.
- Per il climatizzatore senza spina, dotare la linea di un interruttore di corrente.
- Se è necessario spostare il climatizzatore in un altro luogo, rivolgersi a personale qualificato. In caso contrario, si rischiano danni o lesioni personali.
- Scegliere una posizione fuori dalla portata dei bambini e lontana da animali o piante. Se ciò non fosse possibile, montare una recinzione di sicurezza.
- L'unità interna deve essere installata vicino alla parete.
- Tenere presente che l'apparecchio è riempito con gas infiammabile R32. Un trattamento inadeguato dell'apparecchio comporta il rischio di lesioni gravi alle persone e danni ai materiali. I dettagli relativi a questo refrigerante si trovano nel capitolo "refrigerante".
- Controllare che l'area destinata alla manutenzione o la superficie del locale soddisfi i requisiti della targhetta di identificazione.
- L'utilizzo è consentito solo nei locali che soddisfano i requisiti indicati nella targhetta di identificazione.
- Controllare che l'area destinata alla manutenzione sia adeguatamente ventilata.

- Le condizioni di ventilazione continua devono essere mantenute durante il processo di funzionamento.
- Verificare che l'area destinata alla manutenzione non presenti fonti di combustione, anche potenziali.
- L'introduzione di fiamme libere nell'area destinata alla manutenzione è vietata, mentre è obbligatoria l'affissione del cartello "vietato fumare".
- Verificare che i contrassegni dell'apparecchio siano in buone condizioni.
- Sostituire eventuali contrassegni di avvertenza poco chiari o danneggiati.
- Verificare la presenza di gas infiammabili con l'apposito rilevatore prima di scaricare e aprire il contenitore.
- Non introdurre fonti di combustione e non fumare.
- Rispettare le norme e le leggi locali.
- L'utilizzo del climatizzatore non è consentito nei locali che presentano fiamma libera (ad esempio, fonti di combustione, impianti di gassificazione del carbone, sistemi di riscaldamento a gas).
- Non è consentito praticare fori o bruciare il tubo di collegamento.
- Il climatizzatore deve essere installato in un locale di dimensioni superiori alla superficie minima del locale. Verificare la superficie minima del locale sulla targhetta di identificazione o sulla tabella a.
- Al termine dell'installazione è necessario eseguire un test di tenuta.
- Le istruzioni per l'installazione e l'uso di questo prodotto sono fornite dal produttore.

Limiti di funzionamento

Il range di funzionamento in raffrescamento (temperatura esterna) va da -15°C~ a +43°C.

Il range di funzionamento in riscaldamento (temperatura esterna) va da -15°C~ a +24°C.

Descrizione dei componenti

Unità interna

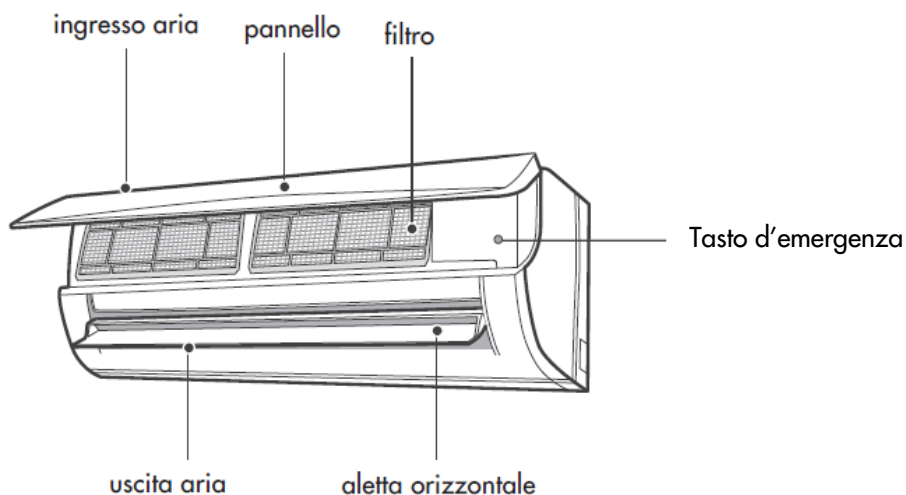

(Il contenuto o le posizioni nel display potrebbero essere diversi dalla grafica riportata qui sopra: fare riferimento al prodotto reale.)

Display

Modalità Riscaldamento		R: indicatore rosso
Modalità Raffrescamento		W: indicatore bianco
Modalità Deumidificazione		G: indicatore verde O: indicatore arancio
Indicatore Temperatura	26	
Indicatore alimentazione		



Unità esterna

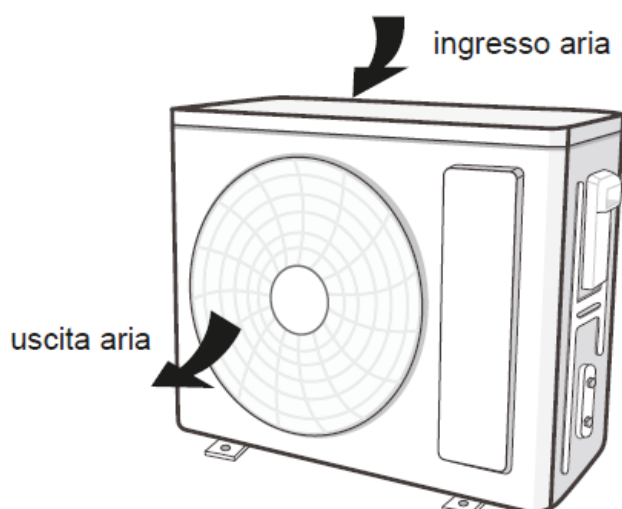

GUIDA AL TELECOMANDO E AL DISPLAY

Tasti del telecomando e icone del display



	I feel	
	Velocità di ventilazione	
	Modalità Turbo	
	Invio segnale	
Operation mode		Modalità Auto
		Modalità Raffrescamento
		Modalità Deumidificazione
		Modalità Ventilazione
		Modalità Riscaldamento
		Modalità Sleep
	Funzione riscaldamento 8°C	
	Modalità Health	
	Funzione Scavenging	
	Quiet	
	Funzione X-FAN	
	Impostazione Temperatura	
	Temperatura interna	
	Temperatura esterna	
	Orologio	
	Temperatura impostata	
	Funzione WiFi	
	Impostazione Timer	
	TIMER ON / TIMER OFF	
	Light	
	Oscillazione sinistra & destra	
	Oscillazione alto & basso	
	Blocco tastiera	

Introduzione ai tasti del telecomando

Nota:

- Una volta collegata l'alimentazione, il climatizzatore emette un segnale acustico. La spia di funzionamento è ACCESA (rossa). A questo punto, è possibile controllare il climatizzatore mediante il telecomando.
- A unità accesa, premendo il tasto ON/OFF sul telecomando, l'icona sul display del telecomando lampeggia una volta e il climatizzatore emette un suono; significa che il segnale è stato inviato all'unità. Nello stato di accensione, il display mostra le corrispondenti icone delle funzioni impostate.
- Premendo di nuovo il tasto ON/OFF per spegnere l'apparecchio, la temperatura impostata e l'icona dell'orologio vengono visualizzate sul display del telecomando (se sono state impostate le funzioni timer ON, timer OFF e luce, le icone corrispondenti vengono visualizzate sul display del telecomando allo stesso tempo).

- Questo telecomando può controllare la temperatura in modalità Auto.
- Se il climatizzatore è dotato di WIFI o comando a filo, prima bisogna controllare l'unità in modalità Auto con il telecomando standard e poi è possibile collegarla alla app e settare la temperatura in modalità Auto tramite smart-phone o comando a filo.
- Se il telecomando è abbinato ad un'unità che non può gestire la temperatura in modalità Auto, la temperatura impostata in questa modalità può non essere valida o la temperatura mostrata sul display dell'unità può non corrispondere a quella mostrata dal display del telecomando in modalità Auto.









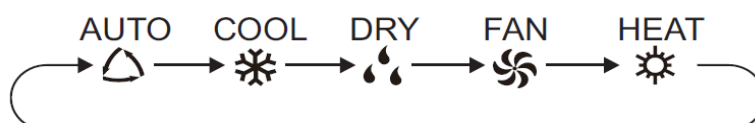



Tasto ON/OFF

Premere questo tasto per accendere o spegnere il climatizzatore. Dopo aver acceso il climatizzatore, la spia di funzionamento  sul display dell'unità interna è accesa (verde). Il colore è diverso per i diversi modelli) e l'unità interna emette un suono.

Tasto MODE

Premere questo tasto per selezionare la modalità di funzionamento desiderata.



- Quando si seleziona la modalità automatica, il climatizzatore funziona automaticamente in base alle impostazioni di fabbrica. Premendo il tasto "FAN" si può regolare la velocità della ventola. Premendo il tasto  /  è possibile regolare l'angolazione del flusso d'aria.
- Dopo aver selezionato la modalità raffreddamento, il climatizzatore funziona in freddo. La spia  è accesa sul display. Premere "▲" o "▼" per regolare la temperatura impostata. Premere il tasto "FAN" per regolare la velocità della ventola. Premendo il tasto  /  è possibile regolare l'angolazione del flusso d'aria.
- Quando si seleziona la modalità deumidificazione, il climatizzatore funziona a bassa velocità in modalità deumidificazione. La spia  è accesa sul display. In questa modalità la velocità della ventola non può essere regolata. Premendo il tasto  /  è possibile regolare l'angolazione del flusso d'aria.
- Quando si seleziona la modalità ventilazione, il climatizzatore mette in funzione solo la ventola, senza raffreddamento né riscaldamento. Tutte le spie sono spente. Premere il tasto "FAN" per regolare la velocità della ventola. Premendo il tasto  /  è possibile regolare l'angolazione del flusso d'aria.
- Quando si seleziona la modalità riscaldamento, il climatizzatore funziona in caldo e la spia  è accesa sul display. Premere "▲" o "▼" per regolare la temperatura impostata. Premere il tasto "FAN" per regolare la velocità della ventola. Premendo il tasto  /  è possibile regolare l'angolazione del flusso d'aria.





Nota:

Per evitare immissione di aria fredda in ambiente, dopo l'avvio in modalità riscaldamento, l'unità interna ritarda di 1-5 minuti l'erogazione dell'aria (il tempo di ritardo effettivo dipende dalla temperatura ambiente interna).

L'intervallo di regolazione della temperatura è 16~30°C; 7 sono le velocità della ventola selezionabili.

Tasto FAN

Premendo questo tasto si può impostare la velocità della ventola in modo circolare, ovvero:

automatica (AUTO), Bassa () , Bassa-media () Media () , Media-alta () , Alta ()



Nota:

La velocità della ventola in modalità deumidificazione è bassa.



Premendo per 2 secondi il tasto velocità di ventilazione in modalità Raffreddamento o Deumidificazione si attiva la funzione X-FAN e l'icona  appare sul telecomando: l'unità continuerà a ventilare per alcuni minuti, anche dopo lo spegnimento dell'unità, per asciugare la batteria dell'unità interna, evitando così la formazione di muffe. Questa funzione non è disponibile in modalità Auto, Ventilazione o Riscaldamento.

Se è stata selezionata la funzione X-FAN: dopo avere spento l'unità con tasto ON/OFF la ventola dell'unità interna continuerà a funzionare per alcuni minuti, a bassa velocità. In questo periodo premere per 2 secondi il tasto FAN per fermare il ventilatore.

Se la funzione X-FAN non è selezionata, quando si spegne il climatizzatore premendo il tasto ON/OFF il ventilatore si spegne insieme all'unità.

Tasto TURBO

In modalità Raffreddamento/Riscaldamento, premere questo tasto per passare alla modalità

Raffreddamento/Riscaldamento rapido. L'icona  viene visualizzata sul telecomando. Premere nuovamente questo tasto per uscire dalla funzione turbo: l'icona  scompare.

In questa modalità l'unità funzionerà a velocità di ventilazione Super-alta per raffreddare o riscaldare velocemente, in modo da raggiungere la temperatura desiderata nel più breve tempo possibile.

Tasto ▲ / ▼

Premere "▲" o "▼" una sola volta per aumentare o diminuire la temperatura impostata di 1°C. Tenendo premuto il tasto "▲" o "▼" per 2 secondi, la temperatura impostata sul telecomando cambia rapidamente. Una volta rilasciato il tasto al termine dell'impostazione, la spia della temperatura dell'unità interna cambia di conseguenza.

Quando si imposta TIMER ON, TIMER OFF o CLOCK, premere "▲" o "▼" per regolare il tempo. (Fare riferimento ai tasti CLOCK, TIMER ON, TIMER OFF).

Tasto SWING - OSCILLAZIONE ORIZZONTALE ALETTE

Premere questo tasto per impostare l'angolo di inclinazione del flap verso sinistra e destra. L'angolo di uscita del flusso può essere impostato in modo circolare, secondo la sequenza illustrata qui sotto:

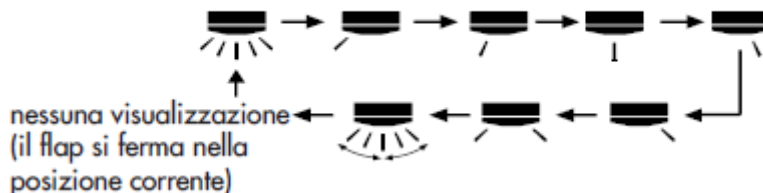







Nota:

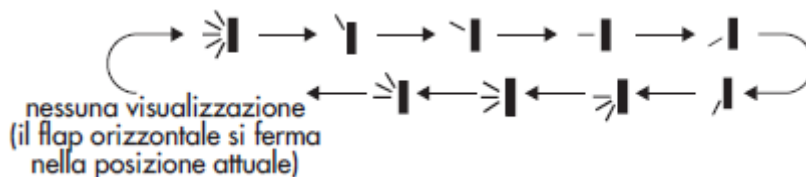



- Tenendo premuto questo tasto per più di 2 secondi il flap oscillerà verso destra e sinistra; lasciando il tasto il flap si fermerà e la posizione corrente del flap verrà mantenuta.
- Nella modalità **SWING** , passando da off a questa modalità, se si preme di nuovo il tasto dopo che siano trascorsi 2", l'unità passerà direttamente in off; se invece si preme il tasto una seconda volta prima che siano passati 2", il cambiamento della posizione del flap seguirà la sequenza illustrata sopra.

Tasto SWING - OSCILLAZIONE VERTICALE ALETTE





Premere questo tasto per impostare l'angolo di inclinazione (verso l'alto/il basso) delle alette dell'unità. L'angolo di erogazione del flap può essere impostato in modo circolare, come illustrato qui sotto:



- Quando si seleziona , il climatizzatore aziona in modo autonomo il flap facendolo oscillare automaticamente verso l'alto e il basso alla massima angolazione.
- Quando si seleziona , , , , , il climatizzatore aziona la ventola in posizione fissa. Il deflettore orizzontale si arresta in posizione fissa.

- Quando si seleziona   , il climatizzatore aziona la ventola ad un angolo fisso. Il deflettore orizzontale eroga l'aria ad un angolo fisso.
- Tenere premuto il tasto  per 2 secondi per impostare l'angolo di inclinazione desiderato. Una volta ottenuto l'angolo desiderato, rilasciare il tasto.

Nota:

-    potrebbe non essere disponibile. Quando il climatizzatore riceve questo segnale, la ventola entra in azione automaticamente.
- Tenendo premuto questo tasto per più di 2 secondi il flap oscillerà verso l'alto e il basso; lasciando il tasto il flap si fermerà e la posizione corrente del flap verrà mantenuta.
- Nella modalità **SWING** , passando da off a questa modalità, se si preme di nuovo il tasto dopo che siano trascorsi 2", l'unità passerà direttamente in off; se invece si preme il tasto una seconda volta prima che siano passati 2", il cambiamento della posizione del flap seguirà la sequenza illustrata sopra.

Tasto SLEEP

Premendo questo tasto è possibile selezionare Sleep 1 , Sleep 2 , Sleep 3  e annullare la funzione Sleep.

- **SLEEP 1** funziona in modalità raffreddamento e deumidificazione: dopo un'ora di funzionamento dell'unità la temperatura aumenterà di 1°C, dopo 2 ore aumenterà di 2°C; in modalità riscaldamento, dopo un'ora di funzionamento dell'unità la temperatura diminuirà di 1°C e dopo due ore diminuirà di 2°C.
- **SLEEP 2** il climatizzatore funziona in base a curve di temperatura pre-impostate.

In modalità raffreddamento:

1. Quando si imposta la temperatura iniziale su 16°C-23°C, dopo aver attivato la funzione Sleep, la temperatura aumenterà di 1°C ogni ora, dopo tre ore la temperatura si stabilizza, dopo 7 ore la temperatura diminuisce di 1°C e l'unità inizierà funzionare costantemente.
2. Quando si imposta la temperatura iniziale su 24°C-27°C, dopo aver attivato la funzione Sleep, la temperatura aumenterà di 1°C ogni ora, dopo due ore la temperatura si stabilizza, dopo 7 ore la temperatura diminuisce di 1°C e l'unità inizierà funzionare costantemente.

In modalità riscaldamento:

1. Quando si imposta la temperatura iniziale su 17°C-20°C, dopo aver attivato la funzione Sleep, la temperatura diminuirà di 1°C ogni ora, dopo un'ora la temperatura diminuisce e l'unità manterrà questa temperatura costante.
 2. Quando si imposta la temperatura iniziale su 21°C-27°C, dopo aver attivato la funzione Sleep, la temperatura diminuirà di 1°C ogni ora, dopo due ore la temperatura diminuisce e l'unità manterrà questa temperatura costante.
 3. Quando si imposta la temperatura iniziale su 28°C-30°C, dopo aver attivato la funzione Sleep, la temperatura diminuirà di 1°C ogni ora, dopo tre ore la temperatura diminuisce e l'unità manterrà questa temperatura costante.
- **SLEEP 3:** è possibile personalizzare la curva sleep: in questa modalità, tenere premuto a lungo il tasto "TURBO" per accedere all'impostazione della funzione SLEEP PERSONALIZZATA.
 1. L'indicazione del timer del telecomando visualizza "1 hr" e l'indicazione della temperatura impostata "88" visualizza la temperatura corrispondente dell'ultima curva sleep impostata e lampeggia (il primo dato proposto è legato ai valori iniziali della curva impostata in fabbrica).
 2. Premere "▲" e "▼" per regolare la temperatura corrispondente. Dopo la regolazione, premere il tasto "TURBO" per confermare.
 3. A questo punto, l'ora del timer sul telecomando aumenta automaticamente a step di 1 (ovvero "2 hr" o "3 hr" ... o "8 hr"). L'indicazione della temperatura impostata "88" visualizza la temperatura corrispondente dell'ultima curva sleep impostata e lampeggia.
 4. Ripetere le operazioni (2) e (3) fino al termine dell'impostazione della temperatura per 8 ore; a questo punto la curva sleep è impostata correttamente. Terminata questa operazione, il telecomando riprende a visualizzare l'ora del timer iniziale e la temperatura visualizzata è quella impostata inizialmente.

Tasto I FEEL

Premere questo tasto per avviare la funzione I FEEL: sul telecomando compare il simbolo . Una volta impostata questa funzione, il telecomando invia la temperatura ambiente rilevata all'unità interna, che quindi regolerà il suo funzionamento automaticamente in funzione della differenza tra temperatura rilevata e temperatura impostata.

Premere nuovamente il tasto per uscire dalla funzione I FEEL: il simbolo  scompare.

Posizionare il telecomando vicino all'utente quando s'imposta questa funzione. Non mettere il telecomando vicino a oggetti con temperatura elevata o bassa per evitare di rilevare una temperatura ambiente imprecisa. Posizionare il telecomando dove l'unità interna può ricevere il segnale del telecomando.

Tasto TIMER ON/ TIMER OFF

IMPOSTAZIONE TIMER ON

Consente di programmare l'accensione del climatizzatore. Dopo aver premuto questo tasto, scompare l'icona  e la parola "ON" sul telecomando lampeggia. Premere "▲" o "▼" per regolare l'impostazione di TIMER ON.

Tenere premuto il tasto "▲" o "▼" per 2 secondi per modificare l'ora rapidamente, fino a raggiungere il valore desiderato. Premere TIMER ON per confermare. La scritta ON smette di lampeggiare. Compare nuovamente l'icona .

ANNULLAMENTO TIMER ON

Se la funzione TIMER ON è abilitata, premere il tasto TIMER ON per annullare l'impostazione.

IMPOSTAZIONE TIMER OFF

Consente di programmare lo spegnimento timer del climatizzatore. Dopo aver premuto questo tasto, scompare l'icona  e la parola "OFF" sul telecomando lampeggia. Premere "▲" o "▼" per regolare l'impostazione di TIMER OFF.

Tenere premuto il tasto "▲" o "▼" per 2 secondi per modificare l'ora rapidamente, fino a raggiungere il valore desiderato. Premere "TIMER OFF": la parola "OFF" smette di lampeggiare. Compare nuovamente l'icona .



ANNULLAMENTO TIMER OFF

Se la funzione TIMER OFF è abilitata, premere il tasto TIMER OFF per annullare l'impostazione.

Nota:

- In modalità ON e OFF, è possibile impostare TIMER OFF e TIMER ON simultaneamente.
- Prima di impostare TIMER ON o TIMER OFF, regolare l'ora dell'orologio.
- Dopo l'avvio di TIMER ON o TIMER OFF, il climatizzatore sarà attivato o disattivato in base all'ora impostata. Il tasto ON/OFF non ha alcun effetto sull'impostazione.

Tasto CLOCK

Premere questo tasto per impostare l'ora dell'orologio. L'icona  sul telecomando lampeggia. Premere il tasto "▲" o "▼" entro 5 secondi per impostare l'ora dell'orologio. Ad ogni pressione del tasto "▲" o "▼", l'ora dell'orologio aumenta o diminuisce di 1 minuto. Se si tiene premuto il tasto "▲" o "▼" per 2 secondi, l'ora cambia rapidamente. Rilasciare il tasto una volta ottenuta l'ora desiderata. Premere "CLOCK" per confermare l'ora dell'orologio. L'icona  smette di lampeggiare.

Nota:

- L'impostazione dell'orologio si effettua sulle 24 ore.

Tasto QUIET

1. Quando la funzione Quiet è selezionata, sul display compare il simbolo .
2. In modalità raffrescamento il ventilatore interno funziona con 4 tacche di velocità; 10 minuti dopo o quando la temperatura interna è $\leq 28^{\circ}\text{C}$, il ventilatore interno funzionerà a 2 tacche di velocità o in modalità Quiet, ovvero in accordo con un confronto tra la temperatura interna dell'ambiente e la temperatura impostata.

3. In modalità riscaldamento il ventilatore interno funziona con 3 tacche di velocità o in modalità Quiet, ovvero in accordo con un confronto tra la temperatura interna dell'ambiente e la temperatura impostata.
4. In modalità deumidificazione e ventilazione il ventilatore interno funziona in modalità Quiet.
5. In modalità auto il ventilatore interno funziona in modalità auto Quiet in accordo con le attuali modalità: raffrescamento, riscaldamento e ventilazione.

Tasto Wi-Fi

Premere questo tasto per avviare la funzione Wi-Fi. Quando la funzione Wi-Fi è attiva l'icona "Wi-Fi" apparirà sul display del telecomando. Quando il telecomando è spento, tenere premuto il pulsante "Mode" e il pulsante "Wi-Fi" simultaneamente per 1 sec per tornare alle impostazioni di fabbrica.

Tasto LIGHT

Premere questo tasto per spegnere la luce del display sull'unità interna. L'icona  sul telecomando scompare.

Premere nuovamente questo tasto per accendere la luce del display. Compare l'icona .

Tasto HEALTH/SCAVENGING



La funzione HEALTH significa che ha l'unità cold plasma per uccidere i batteri, rimuovere gli odori e rilasciare gli ioni negativi di ossigeno.

La funzione SCAVENGING non è disponibile.

Tasto TEMP

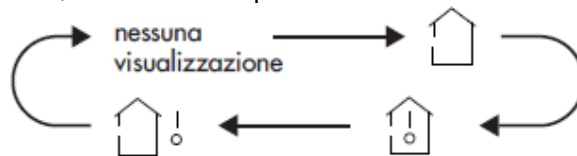
Premendo questo tasto, è possibile visualizzare la temperatura impostata interna, la temperatura ambiente interna o la temperatura ambiente esterna sul display dell'unità interna. L'impostazione sul telecomando è selezionata in modo circolare, come illustrato qui sotto:



- Quando si seleziona  o "nessuna visualizzazione" con il telecomando, il display dell'unità interna mostra la temperatura impostata.
- Quando si seleziona  con il telecomando, il display dell'unità interna mostra la temperatura ambiente interna.
- Quando si seleziona  con il telecomando, il display dell'unità interna mostra la temperatura ambiente esterna.

Nota:

- In alcuni modelli non è disponibile la visualizzazione della temperatura esterna. L'unità interna riceve il segnale  ma mostra la temperatura impostata interna.
- L'unità mostra la temperatura impostata all'accensione, se il display è abilitato a farlo.
- Quando si seleziona la visualizzazione della temperatura ambiente interna o esterna, il display dell'unità interna mostra la temperatura corrispondente e automaticamente torna alla temperatura impostata dopo tre o cinque secondi.

Funzione X-FAN

Tenendo premuto per 2 secondi il tasto FAN in modalità Cool (raffrescamento) oppure DRY (deumidificazione), comparirà l'icona  la ventola interna proseguirà a funzionare per alcuni minuti in bassa velocità di ventilazione, anche quando l'unità verrà spenta. Questo per consentire l'asciugatura dell'evaporatore dell'unità interna, evitando così la formazione di muffe. Quando l'unità viene accesa di default non è impostata la funzione X-fan. Questa funzione non è disponibile nelle modalità AUTO, ventilazione e riscaldamento.

Se si desidera interrompere la funzione X-fan, tenere premuto nuovamente per 2 secondi il tasto FAN.

Funzione Autoclean

A unità spenta, tenere premuti contemporaneamente i tasti MODE e FAN per 5 secondi per attivare o disattivare la funzione di pulizia automatica. Quando la funzione di pulizia automatica è attivata, l'unità interna visualizza "CL".

La funzione vedrà svolgersi in sequenza fasi di condensazione, formazione di ghiaccio, sbrinamento e asciugatura finalizzate all'eliminazione dall'evaporatore di tutti i residui di polveri ed inquinanti e di ogni traccia condensa. Questo consentirà di immettere in ambiente sempre aria pulita e di preservare l'efficienza dello scambiatore di calore

Durante il processo di pulizia automatica dell'evaporatore, l'unità eseguirà il raffreddamento rapido o il riscaldamento rapido. Potrebbe esserci del rumore e il climatizzatore potrà emettere aria fredda o calda. Durante il processo di pulizia, assicurarsi che la stanza sia ben ventilata.

La funzione di pulizia automatica può funzionare solo a una temperatura ambiente normale. Se la stanza è polverosa, effettuare la pulizia una volta al mese; in caso contrario, una volta ogni tre mesi. Dopo aver attivato la funzione di pulizia automatica, è possibile lasciare la stanza. Al termine della pulizia automatica, il climatizzatore tornerà in stand-by.

Introduzione alle funzioni delle combinazioni di tasti

Funzione di risparmio energetico

In modalità raffreddamento, premere i tasti TEMP e CLOCK contemporaneamente per avviare o disattivare la funzione di risparmio energetico. Quando la funzione di risparmio energetico si avvia, "SE " compare sul telecomando e il climatizzatore regola la temperatura impostata automaticamente secondo l'impostazione di fabbrica, fino a ottenere il risparmio energetico ottimale. Premere nuovamente TEMP e CLOCK simultaneamente per uscire dalla funzione di risparmio energetico.

Nota:

- Con la funzione di risparmio energetico, la velocità della ventola è impostata sulla velocità automatica come valore predefinito e non può essere regolata.
- Con la funzione di risparmio energetico, la temperatura impostata non può essere regolata. Premendo sul tasto TURBO: il telecomando non invierà alcun segnale all'unità.
- Le funzioni SLEEP e risparmio energetico non possono funzionare contemporaneamente. Se la funzione risparmio energetico è stata impostata in modalità raffreddamento, premere il tasto SLEEP per annullarla. Se la funzione SLEEP è stata impostata in modalità raffreddamento, attivare la funzione di risparmio energetico per annullarla.



Funzione riscaldamento 8°C

In modalità riscaldamento, premere i tasti TEMP e CLOCK contemporaneamente per avviare o disattivare la funzione di riscaldamento 8°C. Quando questa funzione è attiva, compaiono sul telecomando  e 8°C e il climatizzatore mantiene il riscaldamento a 8°C. Premere nuovamente TEMP e CLOCK simultaneamente per uscire dalla funzione di riscaldamento 8°C.

Nota:

- Con la funzione riscaldamento 8°C, la velocità della ventola è impostata come automatica e non può essere regolata. Premendo sul tasto TURBO: il telecomando non invierà alcun segnale all'unità.
- Con la funzione riscaldamento 8°C, la temperatura non può essere regolata.
- Le funzioni SLEEP e riscaldamento 8°C non possono funzionare contemporaneamente. Se la funzione riscaldamento 8°C viene impostata in modalità raffreddamento, premere il tasto SLEEP per annullarla. Se la funzione SLEEP viene impostata in modalità raffreddamento, attivare la funzione riscaldamento 8°C per annullarla.
- Con la visualizzazione della temperatura in °F, il telecomando visualizza il riscaldamento a 46°F.

Funzione blocco tastiera telecomando

Premere "▲" e "▼" simultaneamente per attivare o disattivare la funzione di blocco tastiera del telecomando. Quando questa funzione è attiva, compare  sul telecomando. Se si aziona il telecomando, l'icona  lampeggia tre volte senza inviare il segnale all'unità.

Funzione di commutazione della visualizzazione temperatura

In modalità OFF, premere i tasti "▼" e "MODE" contemporaneamente per passare da una visualizzazione della temperatura in °C a una in °F.

Guida operativa

Operazioni generali

1. Una volta collegata l'alimentazione, premere il tasto "ON/OFF" sul telecomando per accendere il climatizzatore.
2. Premere il tasto MODE per selezionare la modalità di funzionamento desiderata. AUTO, COOL (Raffreddamento), DRY (Deumidificazione), FAN (Ventilazione), HEAT (Riscaldamento).
3. Premere "▲" o "▼" per regolare la temperatura desiderata. (In modalità automatica non è possibile regolare la temperatura)
4. Premere il tasto "FAN" per impostare la velocità di ventilazione desiderata
5. Premere "SWING" per regolare l'angolazione del flusso d'aria.

Sostituzione delle batterie nel telecomando

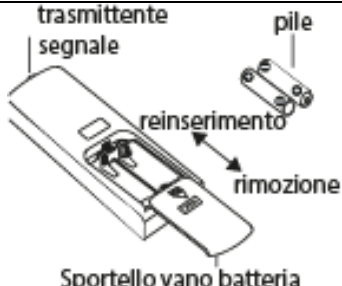
<ol style="list-style-type: none">1. Aprire il coperchio batterie contrassegnato con  (vedere l'immagine a destra) facendolo scorrere nella direzione della freccia.2. Sostituire le due batterie solo con pile del tipo AAA – LR03 1.5V, verificando che la posizione dei poli + e - sia corretta.3. Chiudere il coperchio del vano batterie.	
---	---

Nota:

- Durante il funzionamento, puntare il trasmettitore di segnale del telecomando verso il ricevitore dell'unità interna.
- La distanza tra il trasmettitore e il ricevitore non deve superare gli 8 metri, senza la presenza di ostacoli tra i due dispositivi.
- Se nella stanza è presente una lampada fluorescente o un telefono wireless, è probabile che si verifichi un'interferenza con il segnale.
- Rimuovere le batterie se il telecomando non viene utilizzato per un mese o per un periodo più lungo.
- Sostituire le vecchie batterie con batterie dello stesso modello, quando necessario.
- Se le immagini sul display del telecomando appaiono sfocate o non sono visibili, sostituire le batterie.



INFORMAZIONE PER IL CORRETTO SMALTIMENTO DELLE BATTERIE AI SENSI DELLA DIRETTIVA EUROPEA 2006/66/EC e MODIFICHE INTRODOTTE DALLA DIRETTIVA 2013/56/UE

Prego sostituire la batteria quando la sua carica elettrica è esaurita: alla fine della sua vita utile questa pila non deve essere smaltita insieme ai rifiuti indifferenziati. Deve essere consegnata presso appositi centri di raccolta differenziata oppure presso i rivenditori che forniscono questo servizio. Smaltire separatamente una batteria consente di evitare possibili effetti negativi sull'ambiente e sulla salute umana derivanti da uno smaltimento inadeguato e permette di recuperare e riciclare i materiali di cui è composta, con importanti risparmi di energia e risorse. Per sottolineare l'obbligo di smaltire separatamente le batterie, sulla pila è riportato il simbolo del cassonetto barrato. Lo smaltimento abusivo del prodotto da parte dell'utente comporta l'applicazione delle sanzioni amministrative previste dalla normativa vigente.

GUIDA ALLA WIFI

Il climatizzatore deve essere in costante collegamento con un router wireless o un punto di accesso collegato ad internet. I dispositivi mobili come smartphone e tablet, su cui vengono installate applicazioni dedicate ed i moduli Wi-Fi successivamente configurati, possono essere utilizzati come telecomandi una volta collegati a internet.

Come settare e far funzionare il climatizzatore con la Wifi

1. Assicurarsi che il dispositivo (smartphone o Tablet) utilizzato sia dotato di una versione standard di Android (versione 4.4 o superiori) e iOS (iOS7.0 o superiori) come sistema operativo. Per maggiori dettagli fare riferimento all'App.
2. Le unità possono essere connesse e controllate solamente tramite rete Wi-Fi o tramite funzione Hotspot.
3. I router con crittografia WEP non sono supportati.
4. L'interfaccia dell'applicazione è universale per tutti i prodotti e molte funzioni potrebbero non corrispondere per tutte le unità. Essa può variare a seconda del sistema operativo utilizzato o dell'aggiornamento in uso. Fare riferimento alla versione attuale.
5. Se è attiva la protezione di accesso sul proprio Router nella voce "Filtro MAC"/"MAC address filter", abilitare l'accesso alla rete dell'indirizzo MAC del dispositivo.

Istruzioni di installazione e utilizzo

1. Inquadrare il QR code utilizzando il *QR Code Reader*



oppure cercare l'applicazione "**EWPE SMART**" nello store delle app. Scaricare e installare l'applicazione.

Installare l'App facendo riferimento alla relativa guida. Una volta completata l'installazione, nella pagina

iniziale dello smartphone compare l'icona .

NB:

Prima di iniziare qualsiasi procedura, scollegare l'alimentazione dal prodotto, lasciare passare qualche minuto e ricollegarla.

2. Registrazione e accesso.

Dopo avere installato l'applicazione, aprire "**EWPE SMART**" e cliccare Sign up (*Registrati*) per eseguire la registrazione.

NOTA BENE:

- USERNAME: deve essere UNIVOCO, composto da nome + numero, senza spazi (es. **Rossi57**)
- Email personale: se già registrata, recuperare Username/Password. Non è possibile creare un altro account con la stessa mail.
- PASSWORD: deve avere almeno una maiuscola, simboli o caratteri speciali (-; ,ecc) e numeri.

- Ripetere PASSWORD scritta sopra
- Paese EUROPA

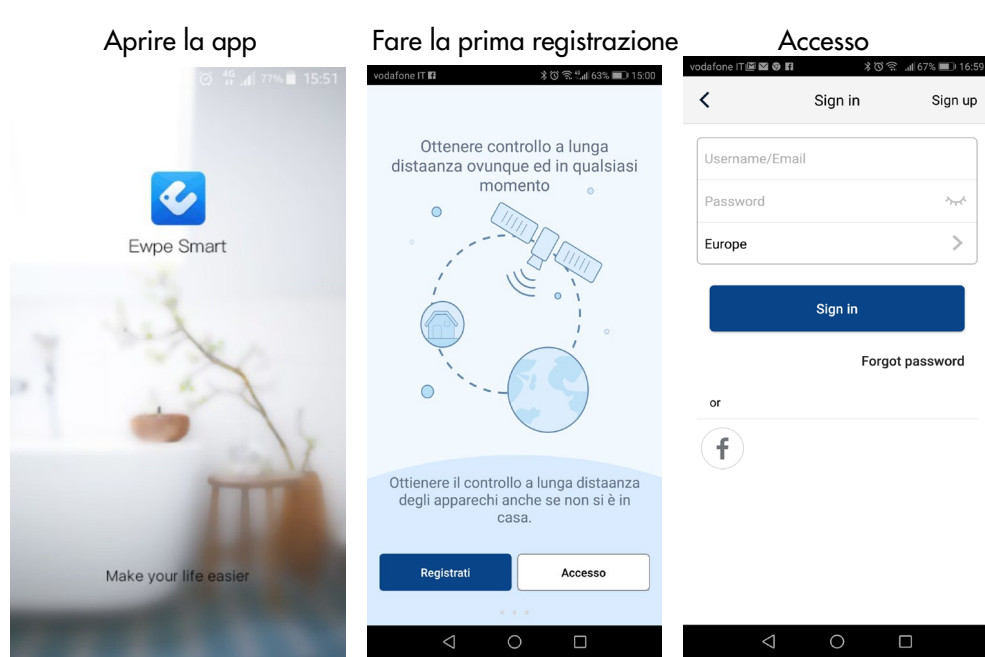

3. Aggiunta unità

Cliccando sull'icona dell'omino si apre un menù che comprende tra l'altro la funzione "Aiuto". Seguire le istruzioni che compaiono sul vostro dispositivo per l'aggiunta dell'unità. Per aggiungere una nuova unità, premere + nell'angolo superiore destro della homepage.

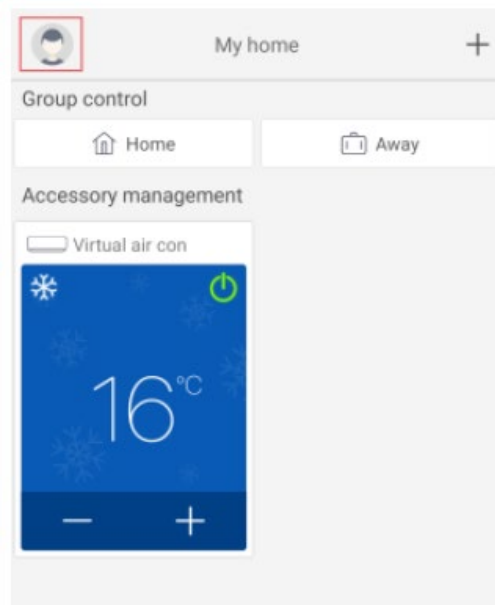

Comparare un menù con tutte le categorie di apparecchi collegabili.

Selezionare la tipologia interessata. Nel caso di un **climatizzatore fisso residenziale**, il primo riquadro a sinistra:

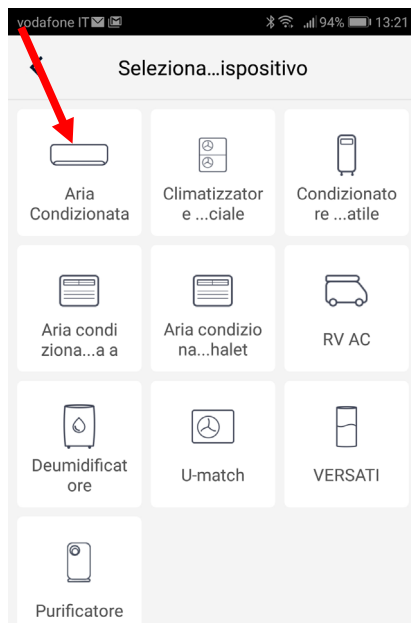

Dopo aver scelto la categoria di interesse, procedere con il reset dell'unità.

Si possono scegliere diversi *sistemi di reset* dell'unità a seconda del tipo di apparecchio/impianti e telecomando (con o senza tasto wifi) **Seguire passo-passo** le istruzioni operative a seconda del *sistema* di reset selezionato.

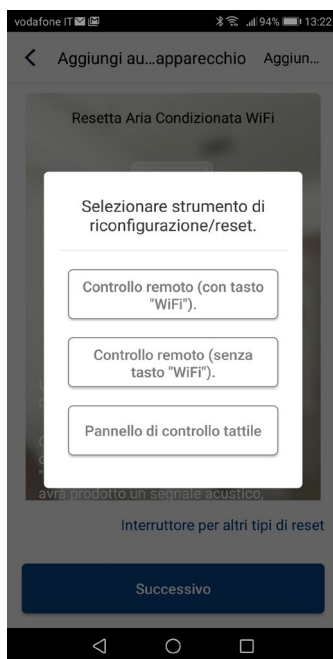

Una volta eseguito il reset secondo le istruzioni, cliccare su *Successivo* per aggiungere automaticamente l'unità (è necessario inserire la password del Wi-Fi).

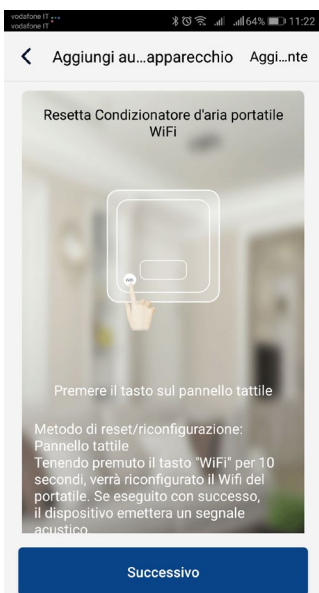

COMANDO A FILO OPPURE CLIMATIZZATORE PORTATILE (RESET DA PANNELLO COMANDI)

Premere il pulsante sul pannello touch.
A unità spenta, tenere premuto il pulsante "Wifi" per 10 secondi. Quando l'unità emette un bip, significa che il reset è andato a buon fine.

NB:
La configurazione deve essere effettuata entro 2 minuti. Nel caso non dovesse avvenire entro 2 minuti, ripetere l'operazione di reset.

TELECOMANDO CON PULSANTE WIFI

Direzionare il telecomando verso l'unità.
A telecomando spento, premere contemporaneamente i pulsanti "Mode" + "Wifi" per 1 secondo. Quando l'unità emette un bip, significa che il reset è andato a buon fine.

NB:
La configurazione deve essere effettuata entro 2 minuti. Nel caso non dovesse avvenire entro 2 minuti, ripetere l'operazione di reset..

TELECOMANDO SENZA PULSANTE WIFI (MODE e TURBO)

Direzionare il telecomando verso l'unità.
Premere contemporaneamente i pulsanti "Mode" + "Turbo" per 10 secondi. Dopo che l'unità avrà prodotto per due volte un segnale acustico, questo vorrà dire che il reset è avvenuto con successo.

NB:
La configurazione deve essere effettuata entro 2 minuti. Nel caso non dovesse avvenire entro 2 minuti, ripetere l'operazione di reset

In alternativa dopo aver impostato e resettato il condizionatore, cliccare su *Aggiungi unità manualmente* (Add appliance manually) nell'angolo superiore destro per selezionare la rete Wi-Fi da associare. Selezionare la rete desiderata e continuare la configurazione.

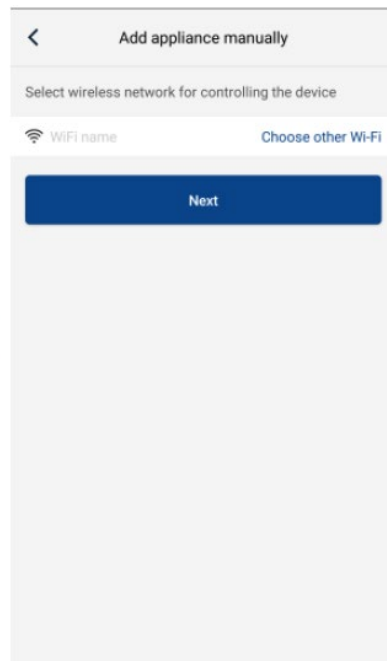
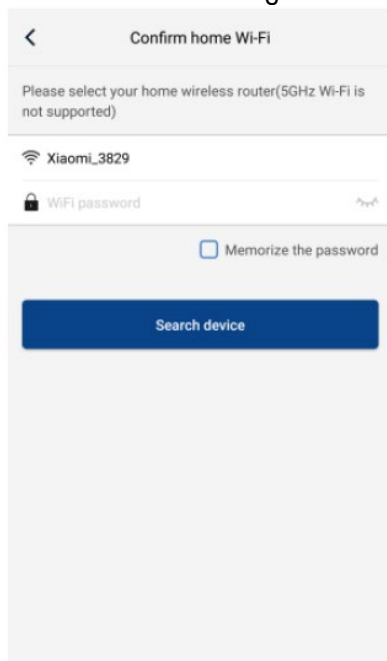

Dopo aver eseguito il reset elettrico dell'unità e aver inserito le informazioni, eseguire una ricerca dell'unità (Search appliance) e continuare la configurazione.

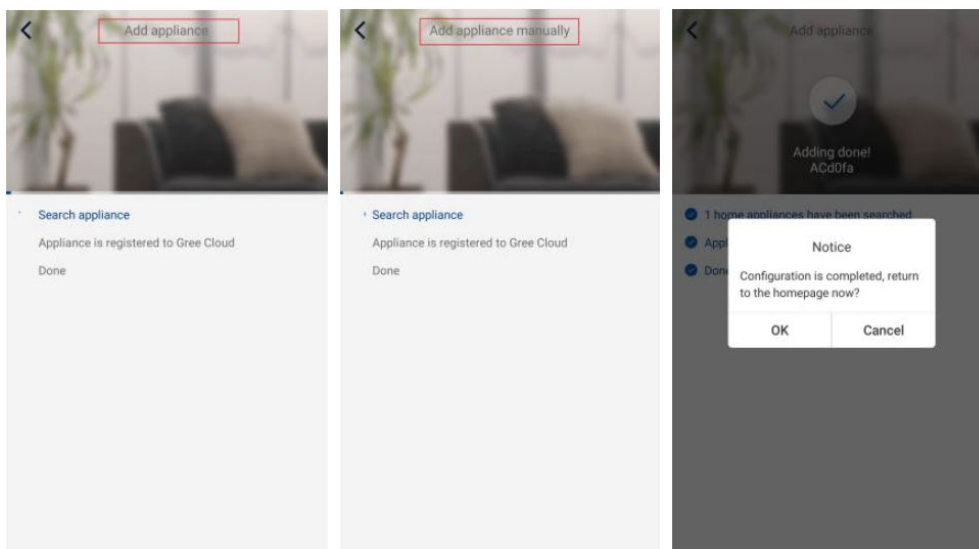

Configurazione delle funzioni principali

Nella Homepage cliccare sul dispositivo che si desidera comandare e accedere nell'interfaccia operativa dello stesso.

- 1. Selezionare, la modalità di funzionamento, la temperatura e la velocità del ventilatore.**
 - **Modalità**

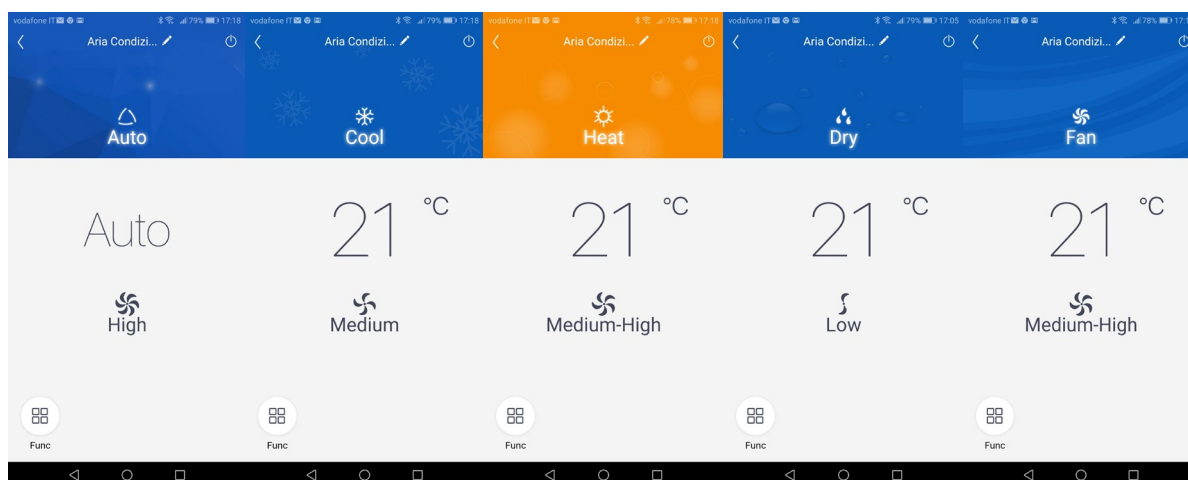

- **Temperatura per ciascuna modalità: basta far scorrere il dito sulla temperatura indicata**

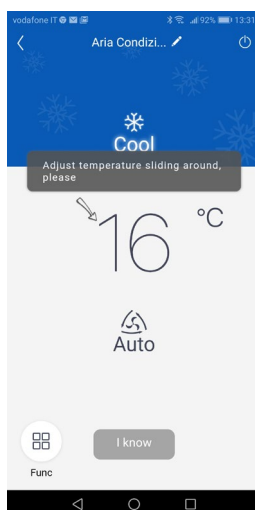

- **Velocità di ventilazione per ciascuna modalità: basta far scorrere il dito sul simbolo della ventola (le possibilità di regolazione variano a seconda della modalità)**

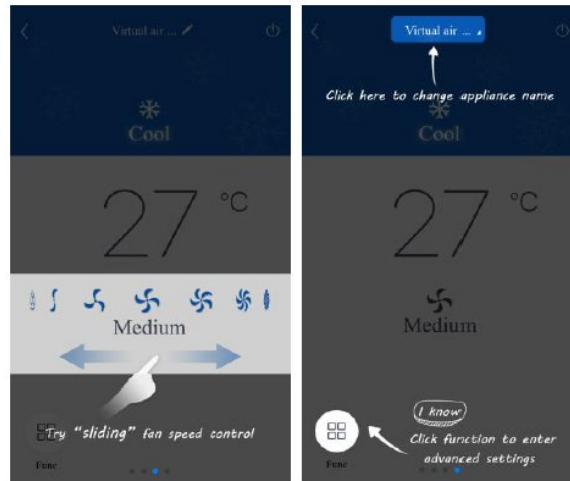

2. Impostazione delle funzioni avanzate

Cliccare Funzione (Func) nell'angolo basso sinistro dell'interfaccia per entrare nei settaggi avanzati.

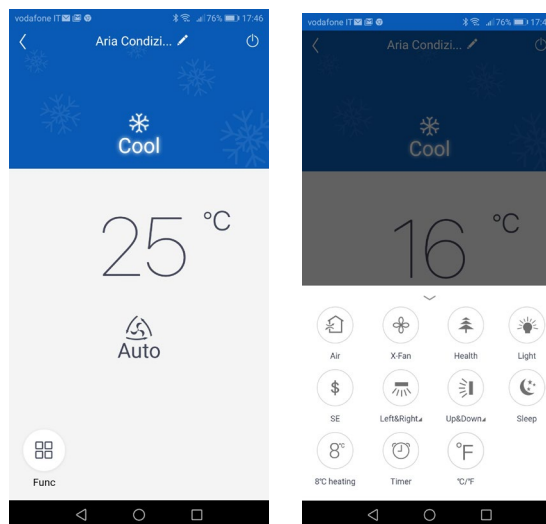

Funzione X-FAN

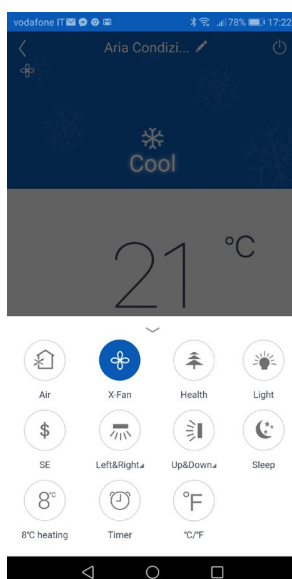

Oscillazione verticale flap

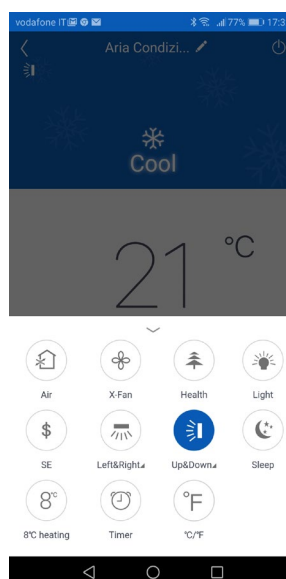

Oscillazione orizzontale flap
(se disponibile)

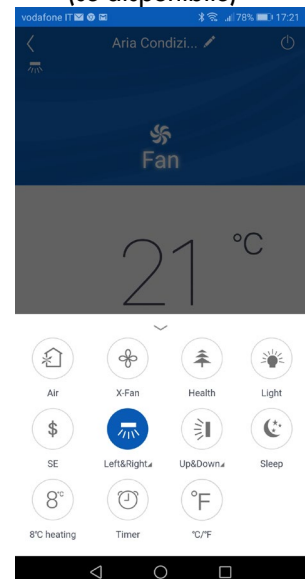

Funzione Sleep

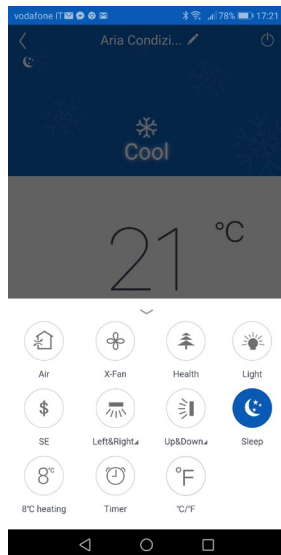

Luce su display unità

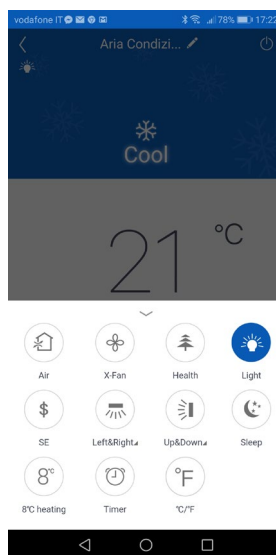

Conversione unita' misura temperatura

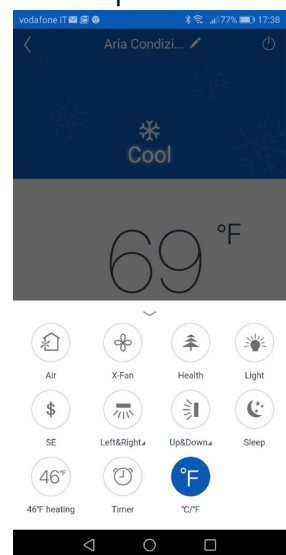

Settaggio Swing

Cliccare Up & down swing per attivare o spegnere la funzione Swing. Cliccare la freccia nell'angolo inferiore destro dell'icona per passare alla schermata successiva e impostare il livello di swing.

Lista Preselezioni

Cliccare Timer. Poi cliccare + ed eseguire le regolazioni.

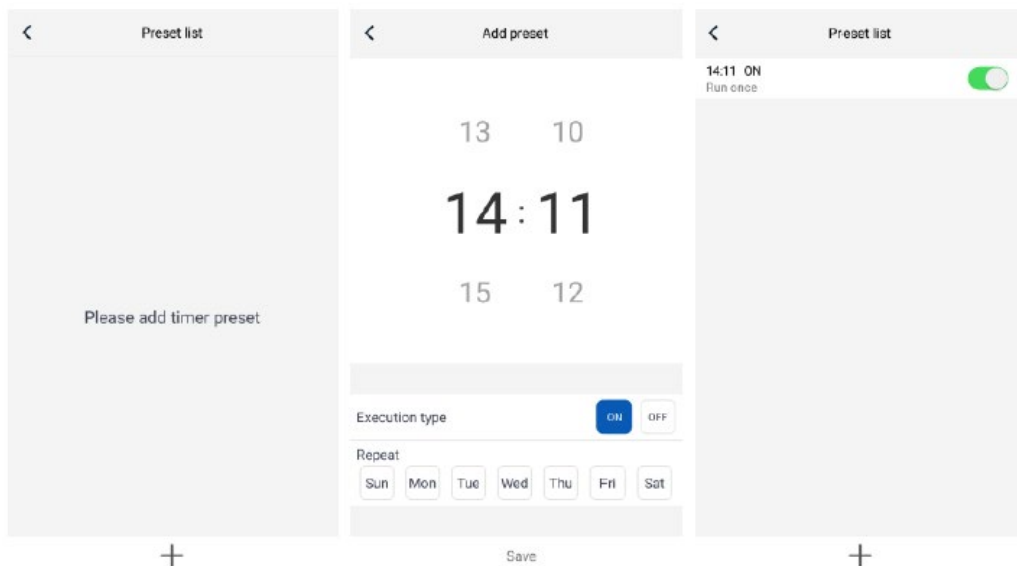

Altre funzioni

1. Homepage menù

Cliccare la foto profilo



nell'angolo superiore sinistro dell'homepage e settare ogni funzione del menù.

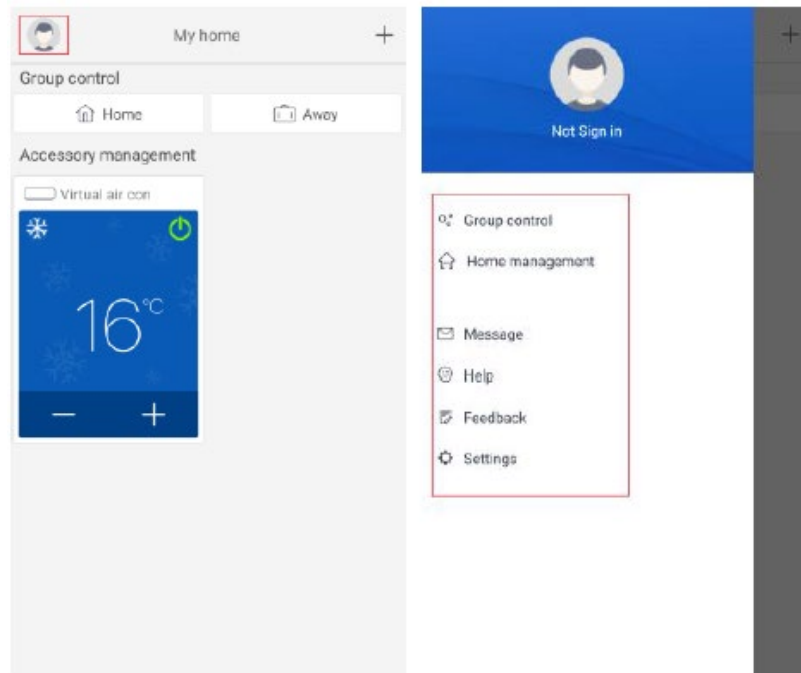

2. Group Control

Cliccare Group Control per poter utilizzare i dispositivi presenti (Ex. Modificare il nome del gruppo in "hhh" e predisporre i dispositivi presenti nell'elenco del gruppo). Quando questo gruppo è in funzione è possibile modificare i settaggi di tutto il gruppo.

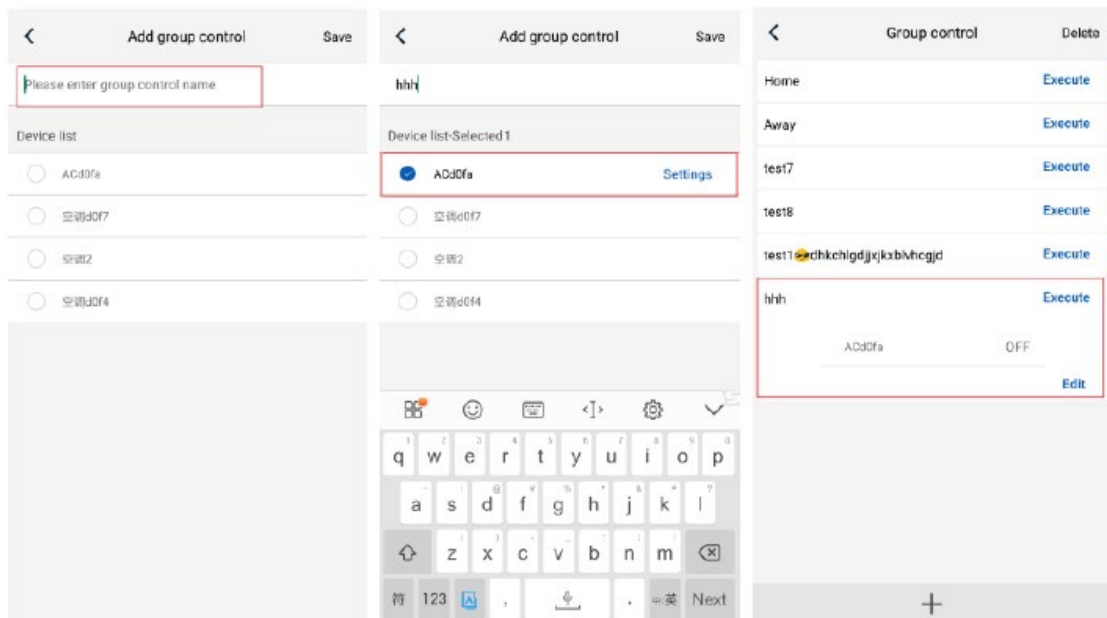

3. Home Management

Cliccare *Home Management* per creare o gestire un " sistema famiglia ".

È possibile aggiungere nuovi membri al sistema famiglia dell'account registrato.

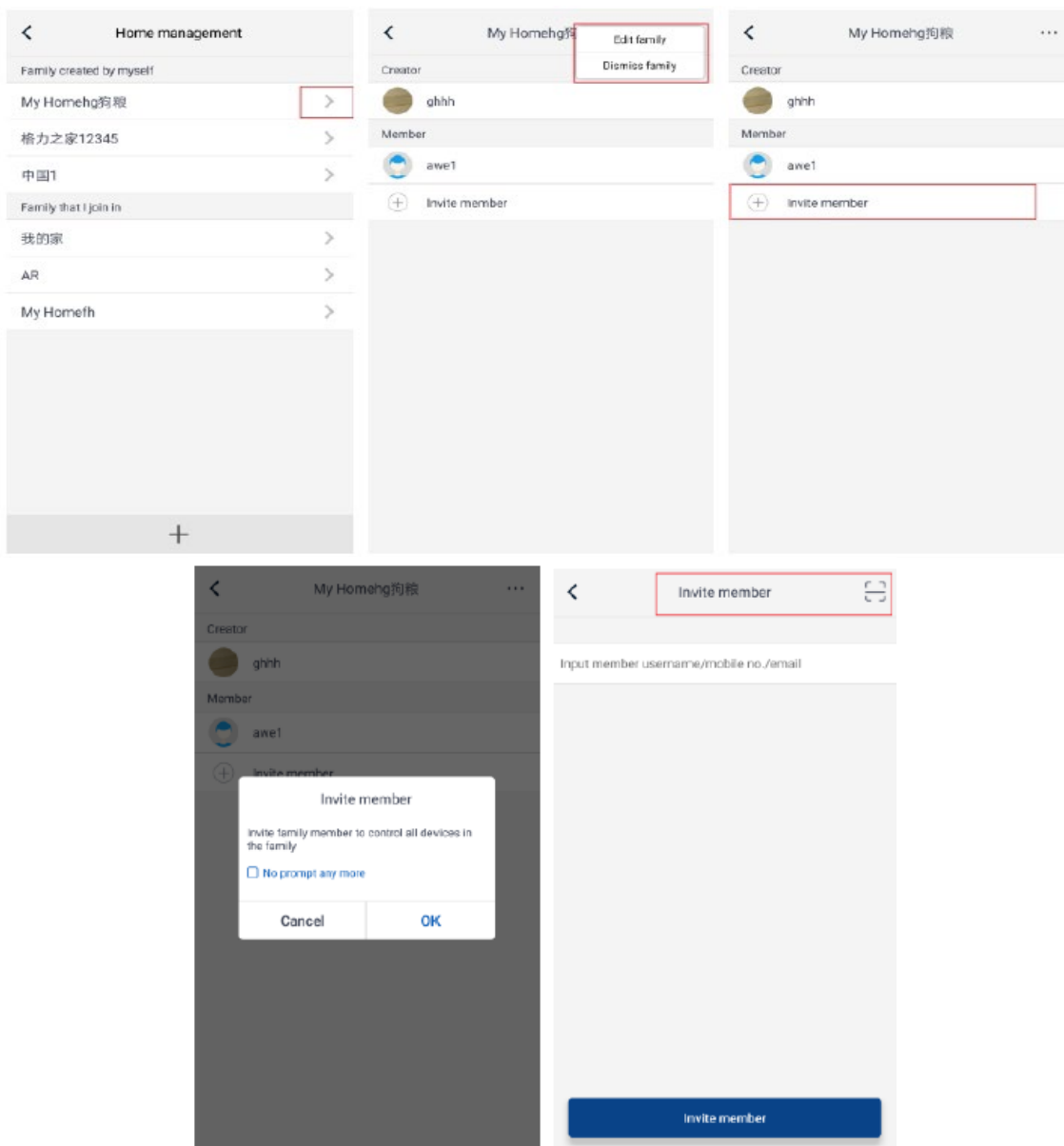

4. Help

Premere Help per visualizzare le istruzioni di **EWPE SMART APP**.

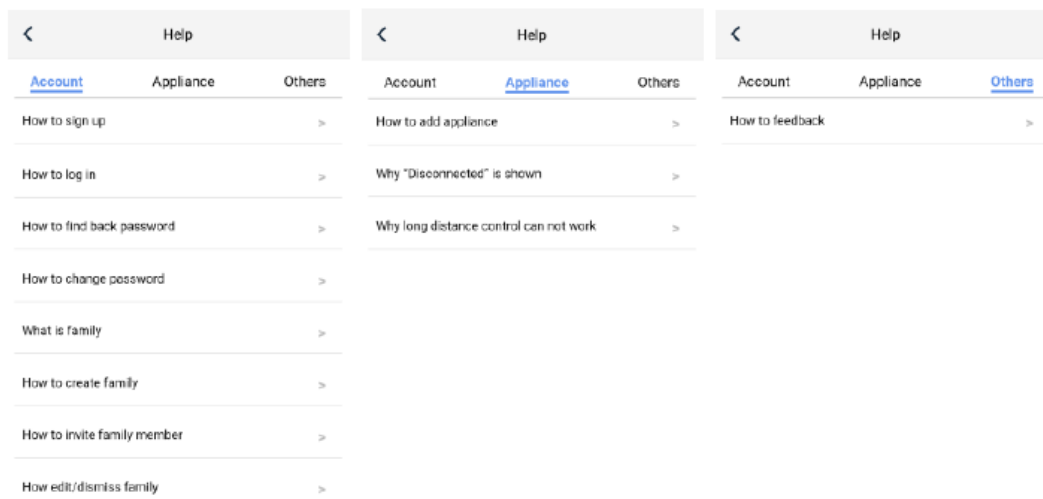

5. Feedback

Cliccare Feedback per inoltrare un feedback sul prodotto.

6. Come resettare il modulo WiFi del condizionatore:

Spegnere l'unità con il telecomando e scollegare l'alimentazione del condizionatore per almeno 10 secondi. Ricollegare l'alimentazione. Dopo 1 minuto, premere contemporaneamente i tasti "WiFi" e "Mode". Se il condizionatore emette un segnale acustico, significa che il modulo WiFi è stato resettato correttamente. Attenzione: La configurazione viene effettuata entro 2 minuti. Nel caso non dovesse avvenire entro 2 minuti, ripetere l'operazione di reset.

Analisi degli errori comuni di impostazione della rete:

Se il controllo a breve distanza non funziona, effettuare le verifiche specificate di seguito:

- Accertarsi che l'alimentazione del condizionatore sia collegata.
- Accertarsi che la funzione WiFi del condizionatore sia normalmente attiva.
- Accertarsi che il WiFi del telefono selezioni il condizionatore corrispondente.
- Resettare con il telecomando e ricominciare l'impostazione dal passaggio 3.

È importante ricordarsi quanto elencato di seguito.

1. La funzione WiFi del condizionatore richiede 1 minuto circa per avviarsi.
2. Il condizionatore è dotato della funzione di memoria.

Istruzioni di funzionamento con Google Home

1. Premessa

Prima di utilizzare Google Home per il controllo intelligente, assicurarsi di aver eseguito le seguenti verifiche:

- Il vostro cellulare deve avere installata l'ultima versione di Google Home App o Google App (solo per Android)
- Il vostro cellulare deve avere installata l'ultima versione della App EWPE.

2. Completa la configurazione di rete del dispositivo seguendo la guida della App EWPE Smart

Nota: Modifica il nome del dispositivo nella App in modo che sia facile da riconoscere per l'Assistente Google, generalmente è un nome inglese, ad esempio: "Proklima Air conditioning".

3. Configurazione Google Home

- Se avete configurato Google Home, potete saltare questa parte, la prossima parte riguarda principalmente i client Android.
- Assicurarsi che il vostro dispositivo Google Home sia acceso e connesso alla rete Wi-Fi le quattro luci sulla cover del prodotto sono accese.
- Aprire Google Home App nel cellulare, dopo aver effettuato il login, "Discover" (Scopri) apparirà in automatico, in attesa che il dispositivo Google venga collegato.
- Cliccare "Setup" per iniziare la configurazione del dispositivo Google Home.

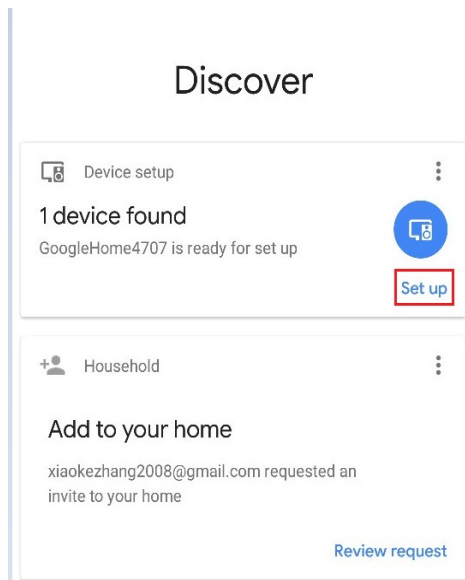

Confermare per aggiungere il dispositivo Google Home e cliccare "Yes" (sì)

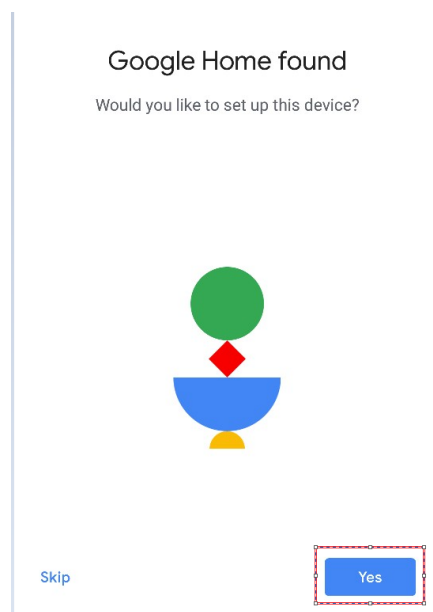

Verrà emesso un segnale sonoro per confermare che il dispositivo è stato collegato correttamente. Dopo aver sentito il segnale sonoro, cliccare "Yes" (sì) per il passaggio successivo.

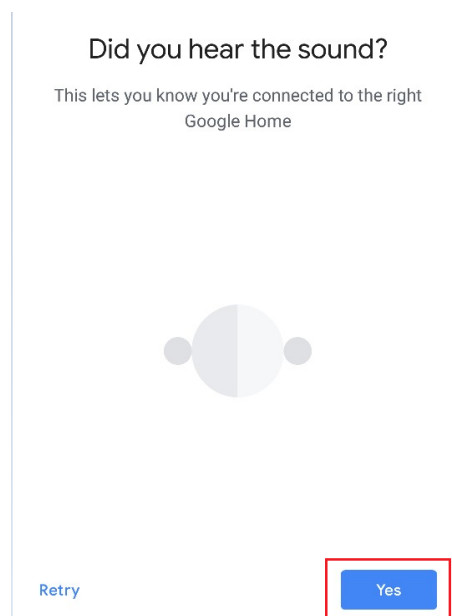

Sezionare Help Improve Google Home cliccare "Yes, I'm in" (si ci sono) or "No thanks" (no grazie).

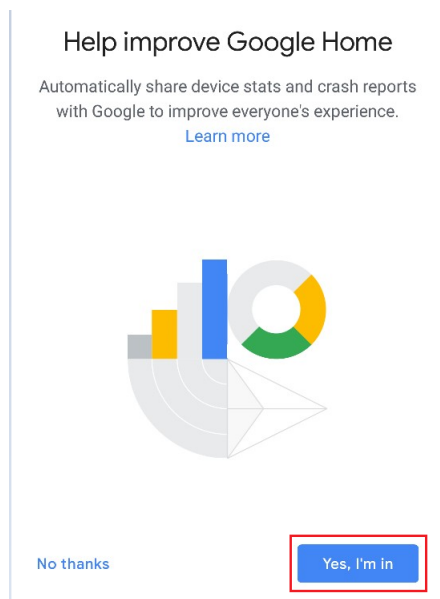

Differenziare la stanza dove si vuole far funzionare Google Home dalle altre aree dei dispositivi Google, cliccare "NEXT" (prossimo), modificare il nome della stanza e cliccare "Continue" (continua).

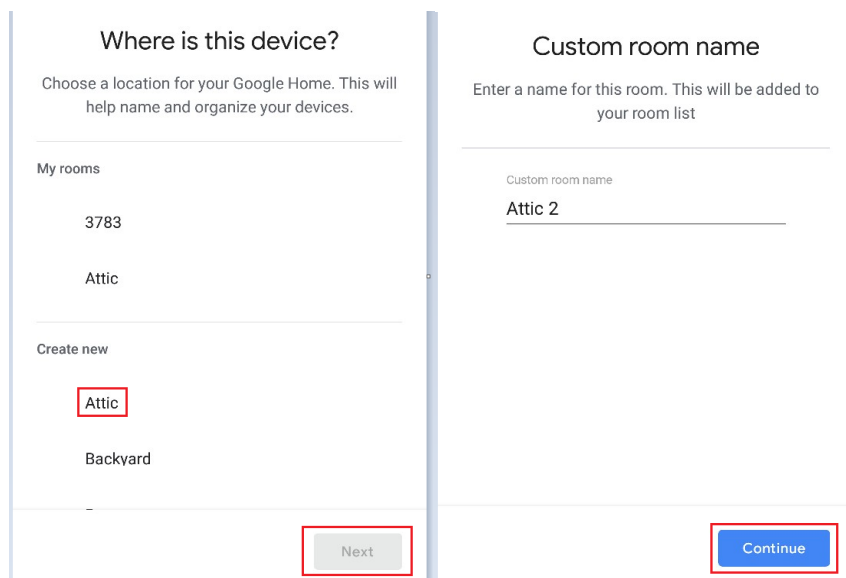

Selezionare la rete Wifi e cliccare "NEXT" (prossimo) per attendere la configurazione di rete del dispositivo.

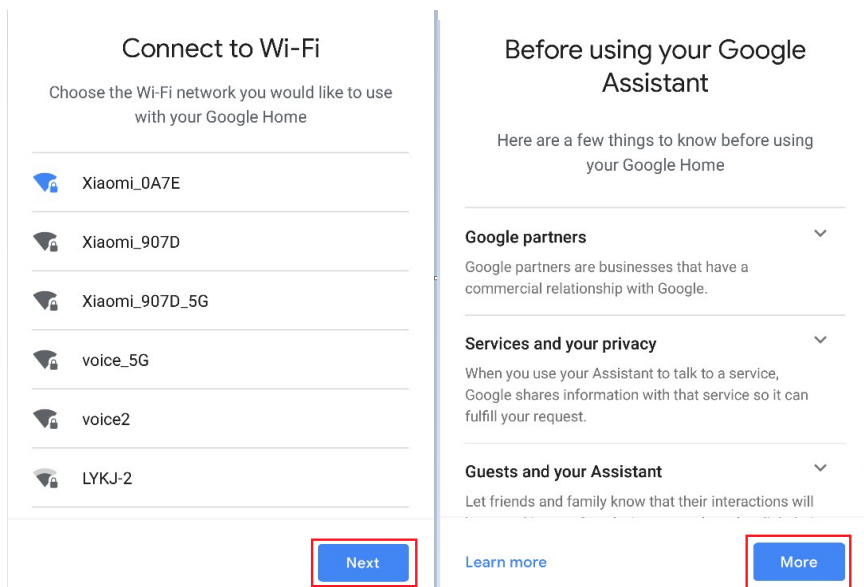

Selezionare Google Home e cliccare "More" (di più).

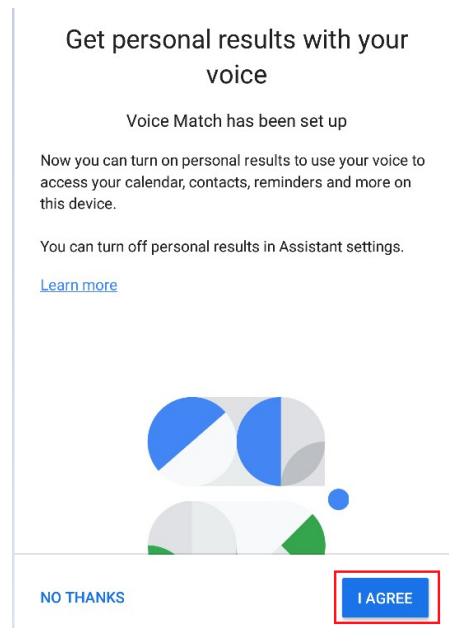

Cliccare "I AGREE" (acconsento).

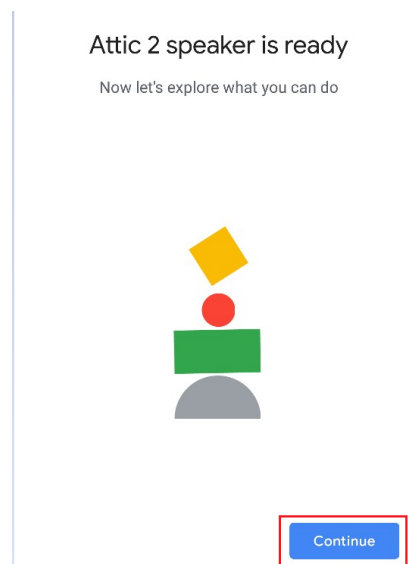

Come da suggerimento, scegliere se confermare l'operazione corrispondente, se si visualizza "Google Home is ready" (Google Home é pronto), scegliere "Continue" (continua) per il passaggio successivo.

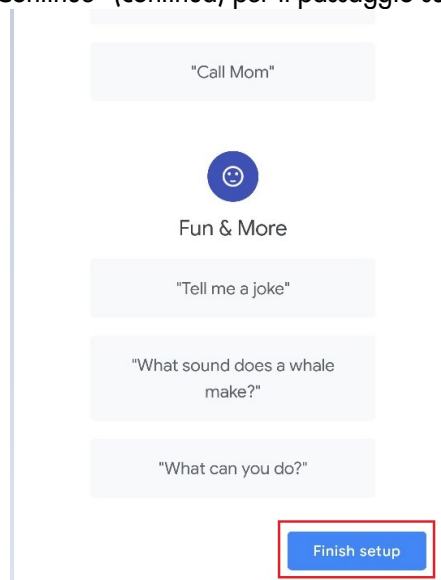

Seguirà la guida al controllo lingua, dopo aver terminato l'ascolto, cliccare "Finish setup" (termina le impostazioni), l'impostazione di Google Home è ora completata.

4. Aggiungere un account sulla App EWPE

Nella homepage di Google Home App, cliccare sul pulsante "+".

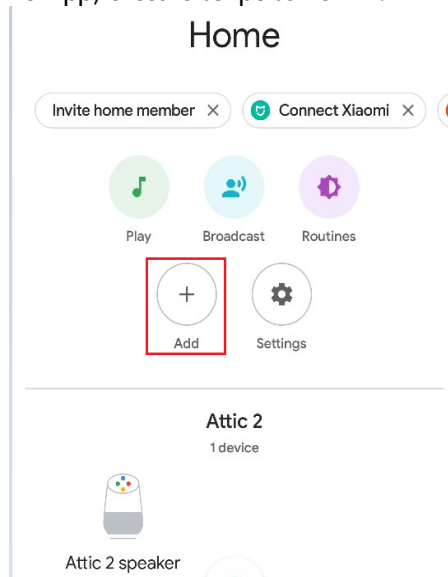

Cliccare "Set up device" (imposta dispositivo).

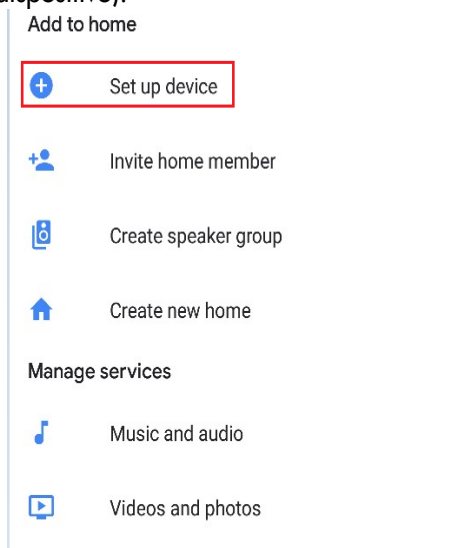

Selezionare Works with Google (funziona con Google).

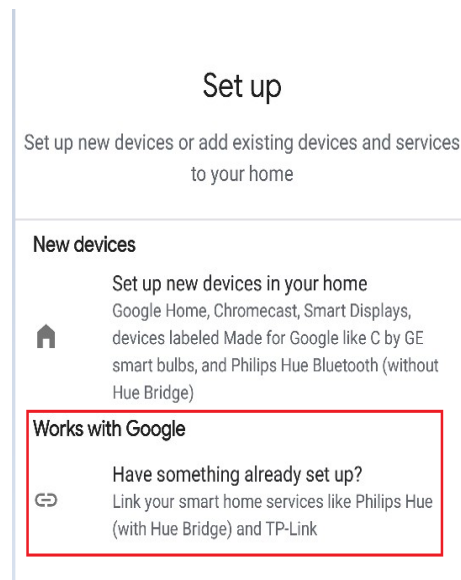

Cercare Ewpe SmartHome sulla lista e selezionarlo, scegliere la nazione dove viene impostato l'account di Ewpe Smart App, inserire l'account e la password e cliccare su "Ewpe Smart Home" per aggiungerla.

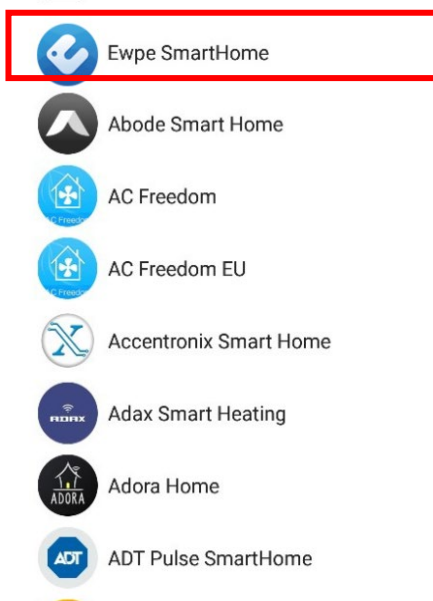

Dopo averla aggiunta, il vostro dispositivo apparirà nell'elenco dei dispositivi.

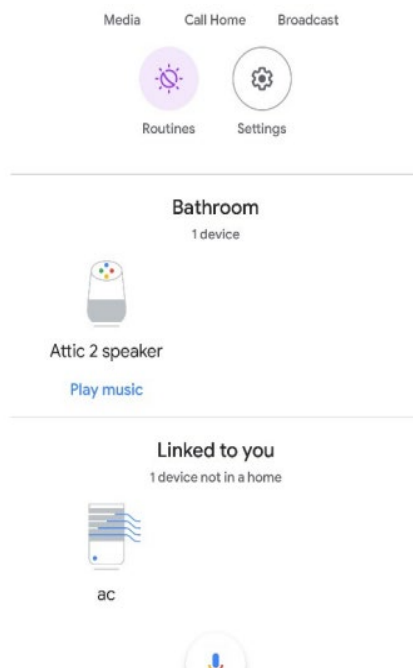

5. Utilizzare Google Home per controllare il vostro dispositivo.

E' ora possibile utilizzare Google Home per controllare il Vostro dispositivo. Facendo un esempio con un condizionatore, le istruzioni vocali saranno:

Ok Google, accendi / spegni il condizionatore

Velocità dell'aria

Ok Google, imposta l'aria condizionata ad alta velocità.

Modalità

Ok Google, imposta la modalità raffrescamento sul condizionatore.

Temperatura

Ok Google, imposta la temperatura a 16 ° C.

Funzionamento d'emergenza

In caso di smarrimento o rottura del telecomando, per accendere o spegnere il climatizzatore utilizzare il tasto d'emergenza posto sotto il pannello frontale dell'unità interna.

In tal caso, all'accensione sarà impostato la modalità di funzionamento automatica.

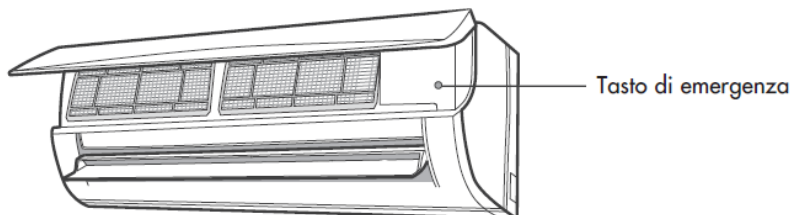

MANUTENZIONE

Pulizia e cura

Nota:

Spegnere il climatizzatore e scollegare l'alimentazione prima effettuare qualsiasi operazione di pulizia e manutenzione.

Pulizia della superficie dell'unità interna

Utilizzare un panno umido e soffice per pulire la superficie esterna del climatizzatore.

Non usare acqua troppo calda, solventi, benzina o altri composti chimici aggressivi, polvere di talco e spazzole: potrebbero danneggiare la superficie o il colore dell'involucro.

Per togliere eventuali macchie, usare acqua tiepida con poco detergente neutro.

Non versare acqua sul climatizzatore per pulirlo: questo potrebbe danneggiare i componenti interni o provocare un corto circuito.

Nota: Non rimuovere il pannello nell'effettuare la pulizia.

Pulizia dei filtri

Aprire il pannello

Sollevere il pannello frontale dell'unità interna, come mostra la figura.

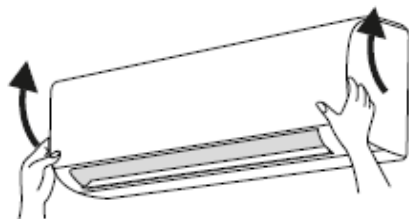

Rimuovere i filtri

Rimuovere i filtri sollevando uno degli angoli in basso e tirandoli verso il basso, come mostra la figura.

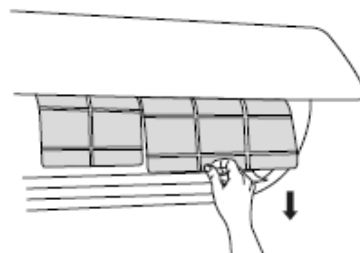

Pulire i filtri

- Pulire i filtri con un'aspirapolvere.
- Se sono molto sporchi, utilizzare acqua (sotto i 45°C) e lasciarlo asciugare in un luogo fresco ed ombreggiato.

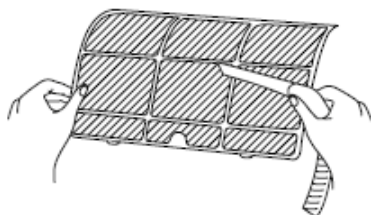

Installare di nuovo i filtri

Reinserire i filtri nelle loro sedi e chiudere bene il pannello frontale.

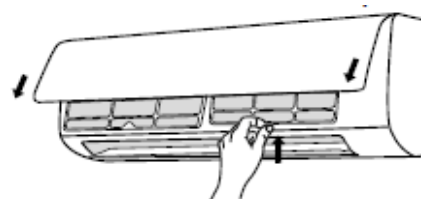

Nota:

- I filtri devono essere puliti ogni tre mesi o con maggiore frequenza, se l'ambiente è molto polveroso.
- Dopo la rimozione dei filtri, evitare il contatto con lo scambiatore alettato (pericolo di abrasioni o tagli).
- Non usare asciugacapelli per asciugare i filtri per evitare deformazioni.

Controlli prima dell'utilizzo

1. Verificare che mandata e presa aria sia liberi da ostruzioni.
2. Verificare che l'interruttore di corrente, la spina e la presa siano in buone condizioni.
3. Controllare che i filtri siano puliti.
4. Controllare che la staffa di supporto dell'unità esterna non sia danneggiata o corrosa. In tal caso, contattare il centro assistenza.
5. Verificare che le tubazioni non siano danneggiate.

Controlli dopo il periodo di utilizzo

1. Scollegare l'alimentazione elettrica.
2. Pulire i filtri e il pannello dell'unità interna.
3. Controllare che la staffa di supporto dell'unità esterna non sia danneggiata o corrosa. In tal caso, contattare il centro assistenza.

RISOLUZIONE DEI PROBLEMI

Possibili anomalie di funzionamento e soluzione

ATTENZIONE

Non tentare di riparare da soli l'unità. Un intervento non corretto può causare scosse elettriche o incendi, per cui si prega di contattare il servizio di Assistenza Tecnica di zona dopo avere tolto l'alimentazione elettrica all'unità.

Prima di contattare il Servizio di Assistenza tecnica, eseguire i seguenti controlli:

Anomalia	Verifica	Soluzione
L'unità interna non riceve il segnale dal telecomando o il telecomando non sembra funzionare	Esiste un'interferenza notevole (ad es. elettricità statica, tensione stabile)?	Estrarre la spina. Reinscrivere la spina dopo circa 3 minuti, poi riaccendere l'unità.
	Il telecomando si trova entro la distanza di ricezione segnale? Sono presenti ostacoli?	La distanza massima di ricezione segnale è di 8 m.: oltre non funziona. Rimuovere gli ostacoli.
	Il telecomando è puntato verso il ricevitore?	Puntare il telecomando verso il ricevitore sull'unità interna.
	La sensibilità del telecomando è bassa? Immagini sfocate o assenti?	Controllare le batterie. Se la carica delle batterie è troppo bassa, sostituirle.
	Non compaiono immagini quando si aziona il telecomando?	Controllare se il telecomando è danneggiato. In tal caso, sostituirlo.
	Lampada fluorescente nella stanza?	Posizionare il telecomando accanto all'unità interna Spegnere la lampada fluorescente e riprovare
Nessuna emissione d'aria dall'unità interna	Uscita o ingresso aria dell'unità interna ostruito?	Rimuovere le ostruzioni.
	In modalità riscaldamento, la temperatura interna ha raggiunto la temperatura impostata?	Una volta raggiunta la temperatura impostata, l'unità interna smette di emettere aria.

	La modalità riscaldamento è stata appena attivata?	Per evitare l'immissione di aria fredda, l'uscita di avviene con un ritardo di alcuni minuti (fenomeno normale).
Il climatizzatore non funziona	Manca l'alimentazione elettrica?	Aspettare che torni l'alimentazione elettrica.
	Spina allentata?	Reinserire la spina.
	È scattato l'interruttore di corrente o si è bruciato il fusibile?	Chiedere a un professionista di sostituire l'interruttore di corrente o il fusibile.
	Il cablaggio è difettoso?	Chiedere a un professionista di sostituirlo.
	L'unità si è riavviata immediatamente dopo l'arresto?	Aspettare 3 minuti e poi riaccendere l'unità.
	L'impostazione della funzione del telecomando è corretta?	Reimpostare la funzione.
Dall'uscita dell'aria dell'unità interna viene erogata una nebbiolina	Temperatura interna e umidità alte?	L'aria interna si raffredda rapidamente. Attendere che la temperatura interna e l'umidità scendano, provocando la scomparsa della nebbiolina.
Non è possibile regolare la temperatura impostata	L'unità funziona in modalità automatica?	In modalità automatica non è possibile regolare la temperatura. Modificare la modalità di funzionamento, se si vuole regolare la temperatura.
	La temperatura richiesta supera l'intervallo di temperatura impostabile?	Intervallo di temperatura impostabile: 16°C ~30°C.
Non è possibile ottenere un buon riscaldamento / raffreddamento.	Tensione troppo bassa?	Attendere che la tensione torni normale.
	Filtro sporco?	Pulire il filtro.
	La temperatura impostata rientra nell'intervallo corretto?	Regolare la temperatura nell'intervallo corretto.
	Porte e finestre sono aperte?	Chiudere porte e finestre.
Vengono emessi odori	È presente una fonte di odori (ad es. mobili, sigarette, ecc.)?	Eliminare la fonte degli odori. Pulire il filtro.
Il climatizzatore si accende improvvisamente	Sono presenti interferenze (ad es. tuoni, dispositivi wireless, ecc.)?	Scollegare l'alimentazione, poi ripristinarla. Accendere nuovamente l'unità.
L'unità esterna produce vapore	La modalità riscaldamento è attiva?	Durante lo sbrinamento in modalità riscaldamento, la produzione di vapore è un fenomeno normale.
Rumore di acqua che scorre	Il climatizzatore è stato appena acceso o spento?	Il rumore è prodotto dal refrigerante che scorre all'interno dell'unità (fenomeno normale).
Rumori simili a scricchiolii / scoppiettii	Il climatizzatore è stato appena acceso o spento?	È il rumore dell'attrito provocato dall'espansione e/o dalla contrazione del pannello o di altre parti a causa dei cambiamenti di temperatura.

Analisi delle anomalie di funzionamento

Codice di errore

In caso di malfunzionamento, il led della temperatura sull'unità interna lampeggia per mostrare il corrispondente codice d'errore. Fare riferimento alla lista seguente per identificare il codice d'errore.

Codice d'errore	Anomalie di funzionamento e soluzioni
E5	Può essere eliminato spegnendo e riavviando l'unità. In caso contrario, rivolgersi a un tecnico qualificato per l'assistenza.
E6	Può essere eliminato spegnendo e riavviando l'unità. In caso contrario, rivolgersi a un tecnico qualificato per l'assistenza.
E8	Può essere eliminato spegnendo e riavviando l'unità. In caso contrario, rivolgersi a un tecnico qualificato per l'assistenza.
U8	Può essere eliminato spegnendo e riavviando l'unità. In caso contrario, rivolgersi a un tecnico qualificato per l'assistenza.
C5	Rivolgersi a un tecnico qualificato per l'assistenza.
F0	Rivolgersi a un tecnico qualificato per l'assistenza.
F1	Rivolgersi a un tecnico qualificato per l'assistenza.
F2	Rivolgersi a un tecnico qualificato per l'assistenza.
H3	Può essere eliminato spegnendo e riavviando l'unità. In caso contrario, rivolgersi a un tecnico qualificato per l'assistenza.
H6	Può essere eliminato spegnendo e riavviando l'unità. In caso contrario, rivolgersi a un tecnico qualificato per l'assistenza.
E1	Può essere eliminato spegnendo e riavviando l'unità. In caso contrario, rivolgersi a un tecnico qualificato per l'assistenza.

Nota: In caso di altri codici d'errore, rivolgersi a un tecnico qualificato per l'assistenza.

Avvertenza

Quando si verifica uno dei problemi seguenti, spegnere il climatizzatore e scollegare immediatamente l'alimentazione. Quindi contattare il Servizio di Assistenza tecnica di zona.

- Il cavo di alimentazione è surriscaldato o danneggiato.
- C'è un rumore anomalo durante il funzionamento.
- L'interruttore salva vita scatta spesso.
- Dal climatizzatore fuoriesce odore di bruciato.
- Ci sono perdite dall'unità interna.
- Non cercare di riparare o reinstallare il climatizzatore da soli.
- Se il climatizzatore funziona in condizioni anomale, possono verificarsi malfunzionamenti, scosse elettriche o pericoli di incendio.

ISTRUZIONI DI INSTALLAZIONE

Schema di installazione e spazi tecnici

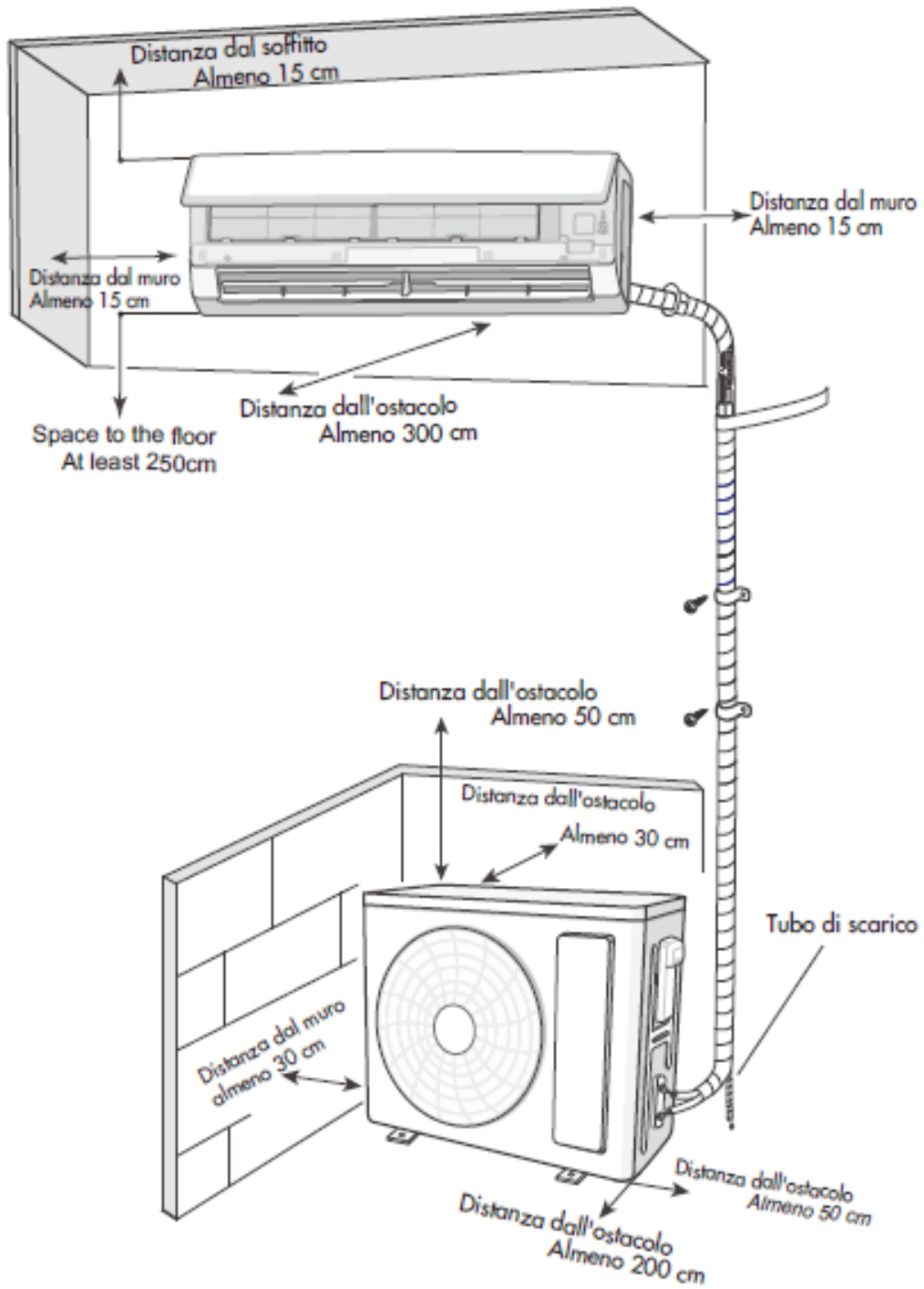

AVVISI PER L'INSTALLAZIONE

ATTENZIONE: prima di effettuare qualsiasi intervento, assicurarsi che l'alimentazione elettrica sia disinserita.

ATTENZIONE: prima di effettuare qualsiasi intervento munirsi di opportuni dispositivi di protezione individuale.

ATTENZIONE: L'apparecchio deve essere installato conformemente alle regole impiantistiche nazionali.

ATTENZIONE: i collegamenti elettrici e l'installazione devono essere eseguiti solo da soggetti in possesso dei requisiti tecnico-professionali di abilitazione all'installazione, alla trasformazione, all'ampliamento e alla manutenzione degli impianti ed in grado di verificare gli stessi ai fini della sicurezza e della funzionalità.

ATTENZIONE: Installare un dispositivo, interruttore generale o spina elettrica che consenta di interrompere completamente l'alimentazione elettrica dall'apparecchio.

ATTENZIONE: Per il collegamento tra le unità, utilizzare esclusivamente tubo in rame ricotto e disossidato per condizionamento e refrigerazione ed isolato con polietilene espanso di spessore min. 8 mm.

Vengono qui riportate le indicazioni essenziali per una corretta installazione delle apparecchiature. Si lascia comunque all'esperienza dell'installatore il perfezionamento di tutte le operazioni a seconda delle esigenze specifiche.

Non installare l'unità in locali in cui sono presenti gas infiammabili oppure sostanze acide od alcaline che possano danneggiare irrimediabilmente gli scambiatori di calore in rame-alluminio o i componenti interni in plastica.

Non installare l'unità in officine o cucine, dove i vapori d'olio miscelati all'aria trattata possono depositarsi sulle batterie di scambio, riducendone le prestazioni, o sulle parti interne dell'unità danneggiando i componenti in plastica.

Scelta del luogo di installazione

Requisiti essenziali	Unità interna
<p>Non installare l'unità nei luoghi seguenti: potrebbe causare malfunzionamenti.</p> <ol style="list-style-type: none">1. Luoghi con forti fonti di calore, vapori, gas infiammabili o esplosivi.2. Luoghi con dispositivi ad alta frequenza (ad es. saldatrici, apparecchiature mediche).3. Luoghi vicini a zone costiere.4. Luoghi con oli o fumi nell'aria.5. Luoghi con gas solforato.6. Altri luoghi che presentano condizioni particolari. <p>Non utilizzare l'unità nelle immediate vicinanze di lavanderie, bagni, docce o piscine.</p>	<ol style="list-style-type: none">1. Non dovrebbero essere presenti ostacoli vicino al punto d'ingresso e di uscita dell'aria.2. Scegliere un luogo in cui l'acqua di condensa possa disperdersi facilmente, senza infastidire altre persone.3. Scegliere un luogo comodo per collegare l'unità esterna vicino alla presa di corrente.4. Scegliere una posizione fuori dalla portata dei bambini.5. Il luogo deve poter sostenere il peso dell'unità interna, senza incrementare rumori e vibrazioni.6. L'unità deve essere installata alla distanza di 2,5 m dal pavimento.7. Non installare l'unità interna proprio sopra l'apparecchio elettrico.8. Cercare di mantenere una certa distanza dalle lampade fluorescenti.
Unità esterna	
<ol style="list-style-type: none">1. Scegliere una posizione in cui il rumore e il deflusso dell'aria emessa dall'unità esterna non infastidiscano i vicini di casa.2. Il luogo deve essere ben ventilato e asciutto; l'unità esterna non deve essere esposta direttamente alla luce del sole o a vento forte.3. Il luogo deve essere in grado di sostenere il peso dell'unità esterna.4. Verificare che l'installazione sia conforme ai requisiti dello schema dimensionale relativo all'installazione.5. Scegliere una posizione fuori dalla portata dei bambini e lontana da animali o piante. Se ciò non fosse possibile, montare una recinzione di sicurezza.	

Requisiti per i collegamenti elettrici

Precauzioni di sicurezza

1. È necessario rispettare le norme di sicurezza elettrica nel procedere all'installazione dell'unità.
2. In conformità con le disposizioni di sicurezza locali, utilizzare un circuito di alimentazione e un interruttore di corrente che siano a norma.
3. Assicurarsi che l'alimentazione corrisponda ai requisiti del climatizzatore. Un'alimentazione instabile o un cablaggio non corretto possono causare malfunzionamenti. Installare cavi di alimentazione adatti prima di mettere in funzione il climatizzatore.
4. Collegare correttamente i fili di fase, neutro e terra alla presa di corrente.
5. Assicurarsi di interrompere l'alimentazione elettrica prima di procedere a qualsiasi lavoro relativo al circuito elettrico e alla sicurezza. Per i modelli con spina di alimentazione, accertarsi che la spina sia facilmente raggiungibile dopo l'installazione.
6. Non collegare l'alimentazione prima di terminare l'installazione.
7. Non utilizzare l'apparecchio in presenza di cavo o spina danneggiati. Se il filo dell'alimentazione è danneggiato, dovrà essere sostituito dal produttore, dal suo rivenditore o da una persona similmente qualificata onde evitare rischi.
8. Poiché la temperatura del circuito refrigerante è elevata, tenere il cavo di interconnessione lontano dal tubo di rame.
9. L'apparecchio va installato conformemente alle disposizioni nazionali sul cablaggio.
10. L'installazione deve essere eseguita nel rispetto delle norme solo da personale abilitato.



L'unità è caricata con refrigerante leggermente infiammabile R32. Un trattamento non appropriato del gas in oggetto può esporre persone e materiali a gravi danni. Maggiori dettagli su questo refrigerante sono riportati all'inizio del presente manuale.

Messa a terra

1. Il climatizzatore appartiene agli elettrodomestici di classe I. La messa a terra deve essere correttamente realizzata con l'apposito dispositivo da un professionista. Controllare che l'apparecchio sia sempre collegato a terra in modo efficace, altrimenti si possono verificare scosse elettriche.
2. Il filo giallo-verde del climatizzatore è il filo di messa a terra che non può essere utilizzato per altri scopi.
3. La resistenza di terra deve essere conforme alle norme nazionali di sicurezza elettrica.
4. L'apparecchio deve essere posizionato in modo che la spina sia accessibile.
5. Un sezionatore onnipolare con separazione tra i contatti di almeno 3 mm in ciascun polo deve essere collegato nel cablaggio fisso.

Modello	Potenza interruttore
09K, 12K	10A
18K	16A
24K	25A

INSTALLAZIONE

Installazione dell'unità interna

Fase uno: scegliere la posizione

Scegliere la posizione dove installare l'unità in funzione della pianta della stanza, delle eventuali limitazioni archi-tettoniche e delle esigenze del cliente. Controllare che nella posizione prescelta sia possibile accedere all'unità per le operazioni di manutenzione e pulizia dei filtri. Per l'installazione utilizzare la piastra di fissaggio come dima in modo da individuare l'esatta posizione per i tasselli ad espansione e per il foro di passaggio attraverso la parete. L'involucro in plastica é provvisto di pretranciati che, se necessario, possono essere rimossi per consentire il passaggio delle linee frigorifere e dei cavi. Durante il funzionamento in raffreddamento o in deumidificazione l'umidità dell'aria condensa sulla batteria dell'unità interna, si raccoglie nella bacinella e viene scaricata attraverso l'apposito tubo in gomma. Il tubo va raccordato ad una tubazione di adeguata pendenza senza formazione di anse, non eseguire sifoni e non immergere in acqua.

Fase due: installare la piastra di montaggio a parete

1. Appendere la piastra di montaggio sulla parete, sistemarla in posizione orizzontale con la livella e segnare i fori di fissaggio a vite sulla parete stessa.
2. Praticare i fori di fissaggio a vite sulla parete con il trapano a percussione (la punta del trapano deve corrispondere al tassello a espansione in plastica), poi inserire i tasselli nei fori.
3. Fissare la piastra sulla parete con viti autofilettanti (ST4.2X25TA), poi verificare se è stato installato saldamente, tirando la staffa stessa. Se il tassello a espansione in plastica è allentato, praticare con il trapano un altro foro di fissaggio nelle vicinanze.

Fase tre: praticare il foro per le tubazioni

Scegliere la posizione del foro tubazioni secondo la direzione del tubo di uscita. La posizione del foro tubazioni deve essere leggermente più bassa rispetto al telaio a parete, come sotto indicato.

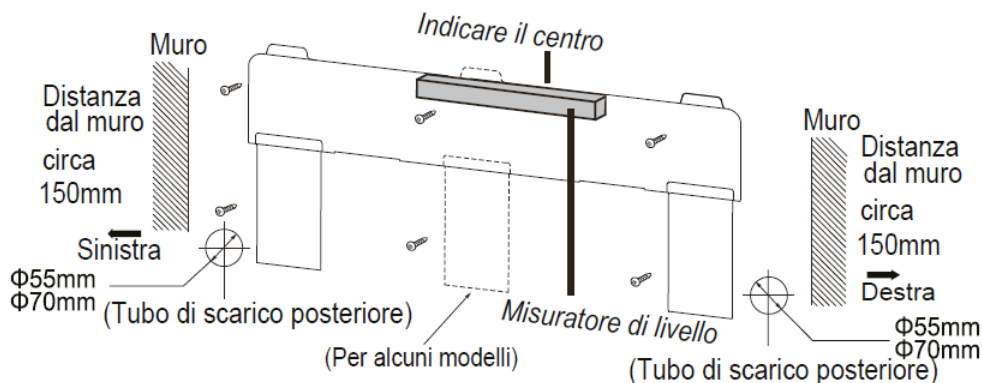

Praticare il foro tubazioni di diametro $\Phi 55$ nella posizione d'uscita appositamente scelta. Per un drenaggio corretto, il foro tubazioni sulla parete deve essere leggermente inclinato verso il basso sul lato esterno, con pendenza di $5-10^\circ$.

Nota:

- Impedire l'entrata di polvere e prendere le misure di sicurezza necessarie nel praticare il foro.
- I tasselli ad espansione in plastica non sono forniti in dotazione, ma vanno acquistati sul posto.

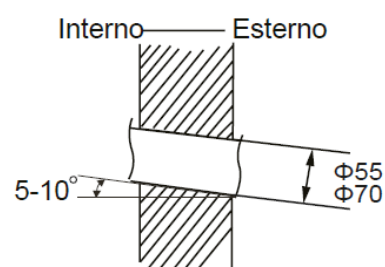

Fase quattro: tubo di uscita

Il tubo può essere fatto uscire in diverse direzioni: destra, posteriore destra, sinistra o posteriore sinistra.

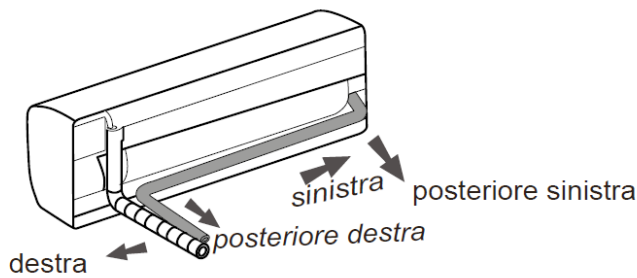

Quando si sceglie la direzione di uscita (sinistra o destra), praticare in basso il foro corrispondente.

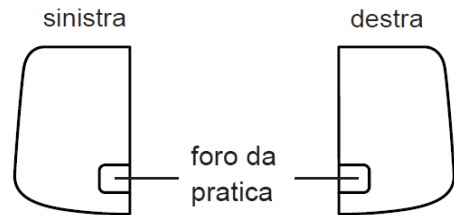

Fase cinque: collegare il tubo dell'unità interna

1. Posizionare il giunto del tubo nella svasatura corrispondente.
2. Preserrare il dado del raccordo manualmente.
3. Regolare la forza della coppia facendo riferimento alla tabella seguente. Posizionare la chiave a forchetta sul giunto del tubo e la chiave dinamometrica sul dado del raccordo. Serrare il dado con la chiave.

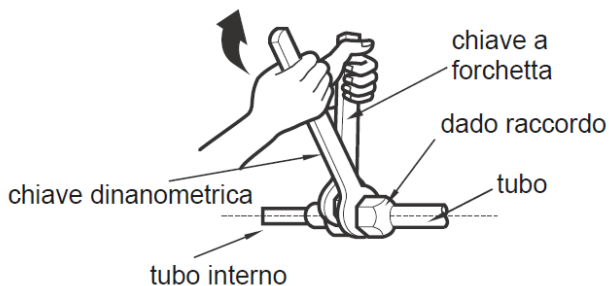
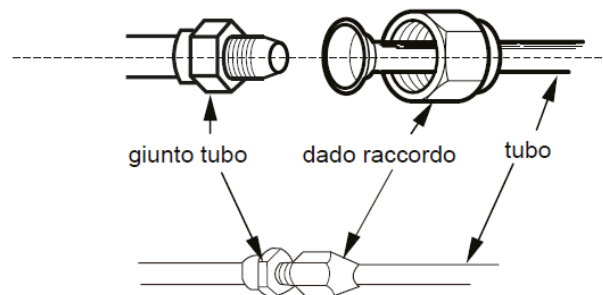

Diametro dado esagonale	Coppia di serraggio (Nm)
Φ 6	15~20
Φ 9.52	30~40
Φ 12	45~55
Φ 16	60~65
Φ 19	70~75

Avvolgere il tubo interno e il giunto del tubo di collegamento con il tubo isolante, poi con il nastro.

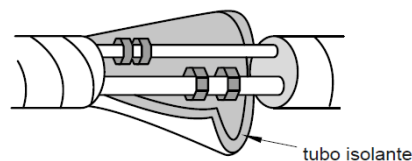

Fase sei: installare il tubo di scarico della condensa

1. Collegare il tubo di scarico al tubo d'uscita dell'unità interna.

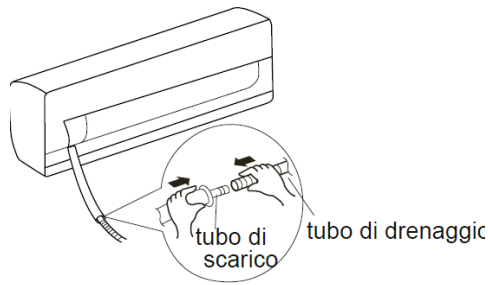

2. Avvolgere il giunto con il nastro.

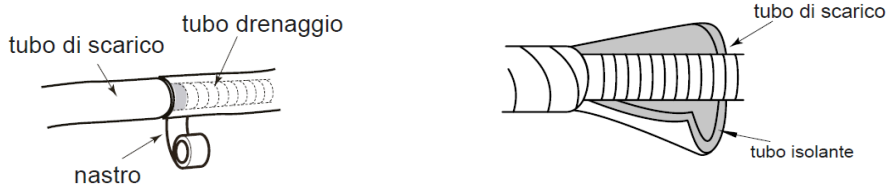

Nota:

- Aggiungere il tubo isolante al tubo di scarico interno per evitare formazione di condensa.
- I tasselli ad espansione in plastica non sono forniti in dotazione.

Fase sette: collegare il cavo elettrico dell'unità interna

1. Aprire il pannello, rimuovere la vite di fissaggio del pannellino di copertura della morsettiera elettrica.

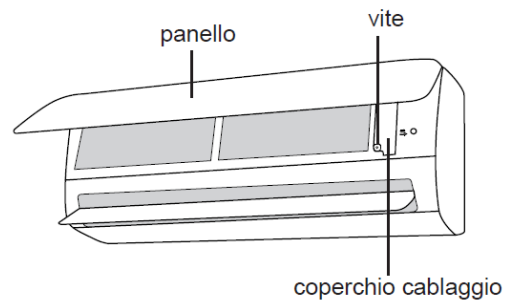

2. Inserire il cavo di collegamento tra l'unità interna ed esterna nel foro posteriore corrispondente alla morsettiera. Poi estrarlo dal lato anteriore.

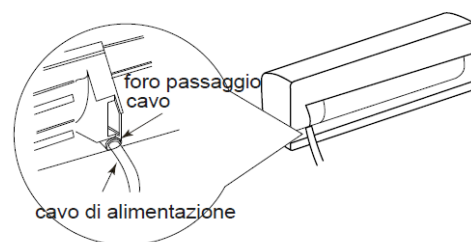

3. Rimuovere la clip del cavo, collegare il cavo di alimentazione alla morsettiera a seconda del colore; serrare la vite e fissare il cavo di alimentazione con la clip.

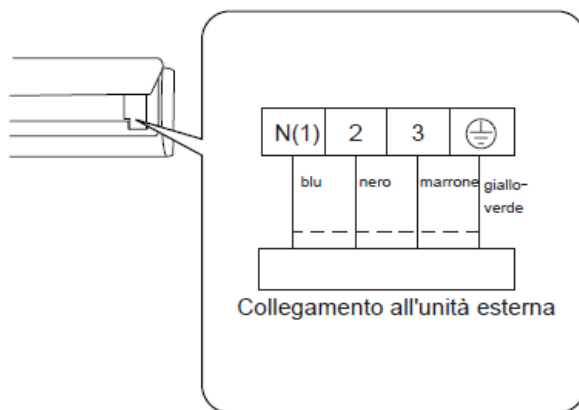

Nota: la scheda di collegamento è solo di riferimento, si prega di fare riferimento a quello attuale.

4. Riposizionare il coperchio della morsettiere e serrare la vite.

5. Chiudere il pannello.

Nota:

- Tutti i cablaggi devono essere collegati come indicato sullo schema elettrico dell'unità. Tutti i cavi delle unità interna ed esterna devono essere collegati da un professionista.
- Se la lunghezza del cavo di alimentazione non è sufficiente, contattare il fornitore per averne uno nuovo. Non fare da soli le prolungh.
- Per il climatizzatore dotato di spina, questa deve trovarsi in una posizione raggiungibile, una volta finita l'installazione.
- Per il climatizzatore senza spina, dotare la linea di un interruttore di corrente. L'interruttore di corrente deve essere unipolare, con una distanza tra i contatti superiore a 3 mm.

Fase otto: fasciare il tubo

1. Fasciare il tubo di collegamento, il cavo di alimentazione e il tubo di scarico con la fascetta.

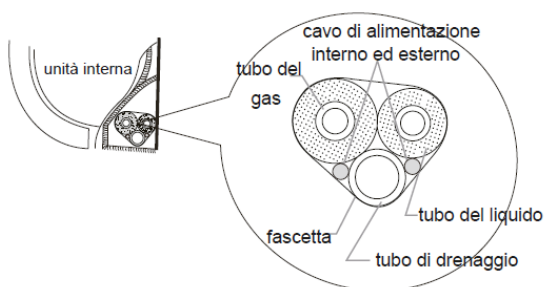

2. Destinare un tratto del tubo di scarico e del cavo di alimentazione all'installazione, nel procedere alla fasciatura. Arrivati a un certo punto dell'operazione di fasciatura, separare il cavo interno e poi il tubo di scarico.

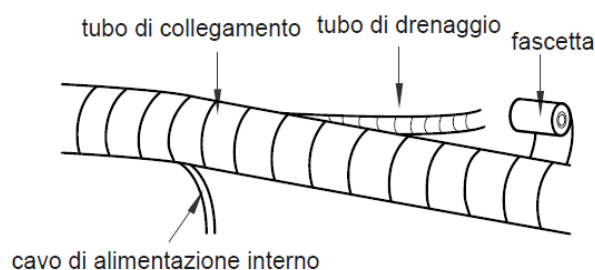

3. Praticare una fasciatura uniforme.

4. Il tubo del liquido e il tubo del gas vanno fasciati separatamente alla fine.

Nota:

Il cavo di alimentazione e il cavo di comando non devono essere avvolti o arrotolati.

Il tubo di scarico va fasciato nella parte inferiore.

Fase nove: appendere l'unità interna

1. Inserire i tubi, una volta fasciati, nel tubo a parete e farli passare attraverso il foro nella parete.
2. Appendere l'unità interna alla piastra di montaggio a parete.
3. Riempire lo spazio tra i tubi e il foro nella parete con sigillante.
4. Fissare il tubo a parete.
5. Controllare che l'unità interna sia installata saldamente e sia ben accostata alla parete.

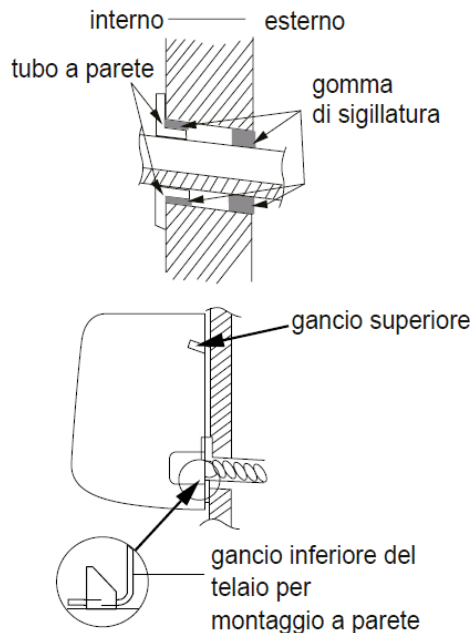

Nota:

- Non piegare eccessivamente il tubo di scarico per evitare ostruzioni.

Installazione dell'unità esterna

Fase uno: fissare il supporto dell'unità esterna

1. Scegliere la collocazione dell'impianto in base alla struttura della casa.
2. Fissare il supporto dell'unità esterna nella posizione scelta mediante viti ad espansione.

Nota:

- Adottare misure di protezione sufficienti nel procedere all'installazione dell'unità esterna.
- Assicurarsi che il supporto possa sostenere almeno quattro volte il peso dell'unità.
- L'unità esterna deve essere collocata almeno 3 cm sopra il pavimento per poter installare il giunto di scarico.
- Per l'unità con capacità refrigerante pari a 2300W~5000W, sono necessarie 6 viti ad espansione; per l'unità con capacità refrigerante pari a 6000W ~ 8000W sono necessarie 8 viti ad espansione; per l'unità con capacità refrigerante pari a 10000W ~ 16000W, sono necessarie 10 viti ad espansione.

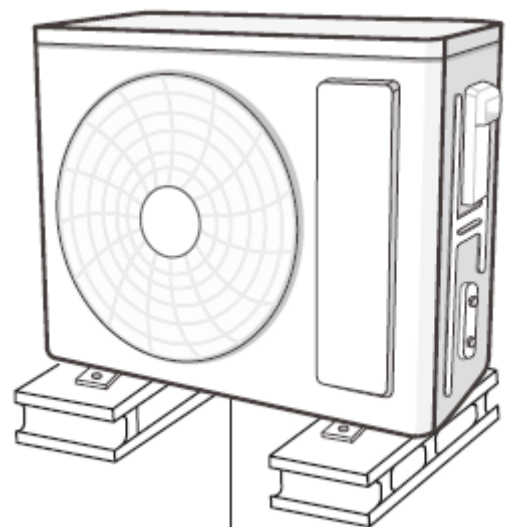

Almeno 3 cm dal pavimento

Fase due: installare il giunto di scarico

1. Collegare il giunto di scarico esterno nel foro sullo chassis, come mostra la foto qui sotto.
2. Collegare il tubo flessibile di scarico nel foro di scarico.

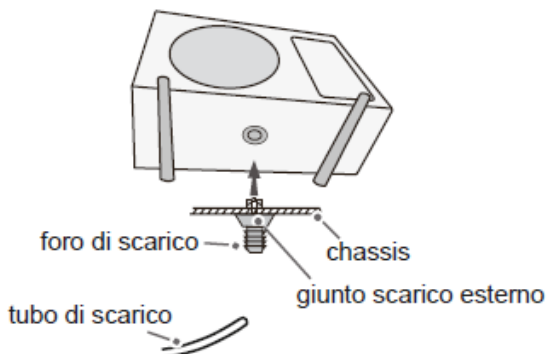

Nota: Per le dimensioni effettive del tubo di scarico fare riferimento al prodotto reale. Non installare il tubo di scarico in aree in cui le condizioni climatiche sono particolarmente fredde, potrebbe congelarsi e causare malfunzionamenti.

Fase quattro: collegare i tubi interni ed esterni

1. Rimuovere la vite sull'impugnatura destra dell'unità esterna e togliere l'impugnatura.

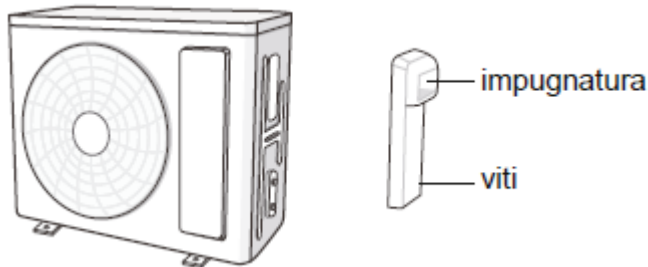

2. Togliere il cappuccio a vite della valvola e posizionare il giunto del tubo nella svasatura del tubo.

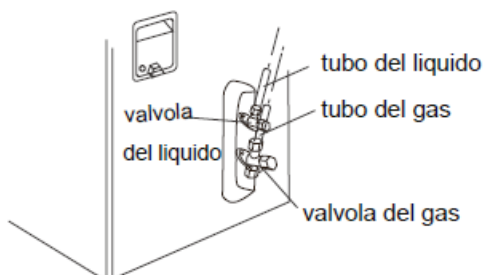

Fase tre: fissare l'unità esterna

1. Posizionare l'unità esterna sul supporto.
2. Fissare i fori dei piedini dell'unità esterna con bulloni.

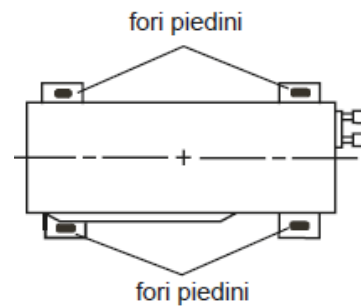

3. Preserrare il dado del raccordo manualmente.

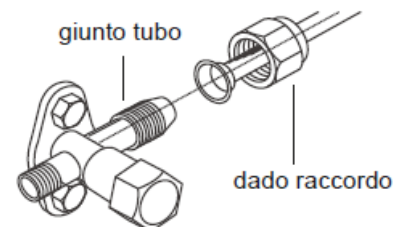

4. Serrare il dado di raccordo con la chiave dinamometrica, facendo riferimento alla tabella sottostante.

Diametro dado esagonale	Coppia di serraggio (Nm)
Φ6,35	15~20
Φ9,52	30~40
Φ12,7	45~55
Φ15,88	60~65
Φ19	70~75

Fase cinque: collegare il cavo elettrico esterno

1. Rimuovere la clip del cavo, collegare il cavo di alimentazione e il cavo di controllo segnale (solo per unità di raffreddamento e riscaldamento) al terminale di cablaggio in base al colore. Fissarli con le viti.

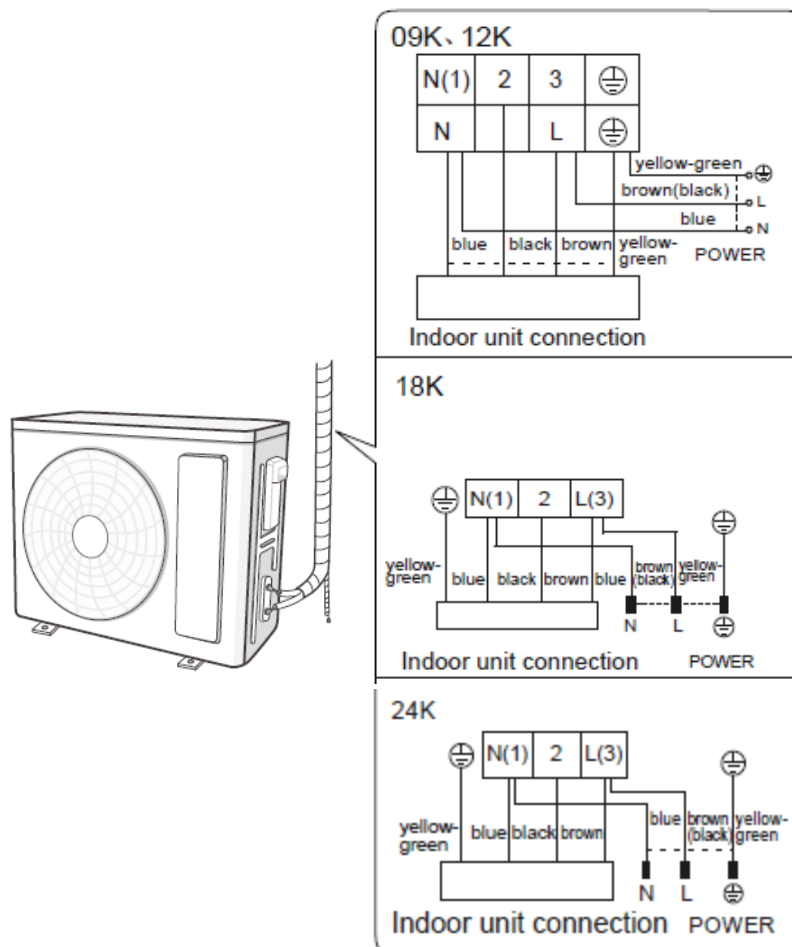

blue	blu
black	nero
brown	marrone
Yellow-green	giallo-verde
Indoor unit connection	Collegamento all'unità interna
POWER	Alimentazione
Brown (black)	Marrone (nero)

2. Fissare il cavo di alimentazione e il cavo di comando segnale con l'apposita clip (solo per unità di raffreddamento e riscaldamento).

Nota:

- Una volta serrata la vite, tirare leggermente il cavo di alimentazione per verificare se è saldo.
- Non tagliare in nessun caso il cavo di alimentazione per prolungare o abbreviare la distanza.

Fase sei: sistemare i tubi

1. I tubi vanno collocati lungo la parete, piegati quanto basta e possibilmente nascosti. Semidiametro minimo di piegatura del tubo: 10 cm.

2. Se l'unità esterna è più alta rispetto al foro nella parete, è necessario creare nel tubo una curva a U prima di collocarlo nel locale per impedire l'entrata della pioggia nel locale stesso.

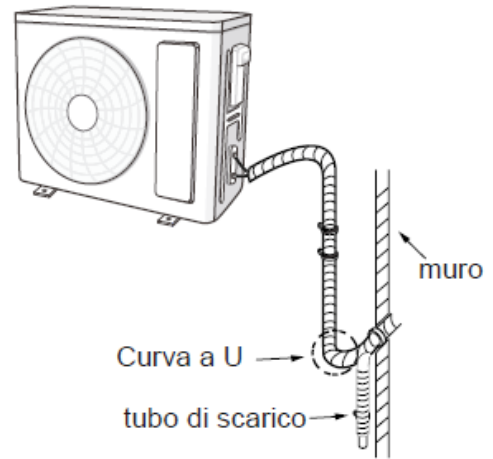

Nota:

- L'altezza del tubo di scarico attraverso la parete non deve essere superiore a quella del foro del tubo d'uscita dell'unità interna.
- Inclinare leggermente il tubo di scarico verso il basso. Il tubo di scarico non deve essere curvato, sollevato, ondeggiante, ecc.

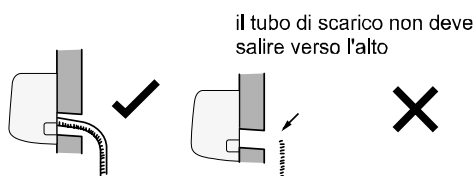

- L'uscita dell'acqua non deve essere posizionata in acqua, affinché lo scarico sia uniforme.

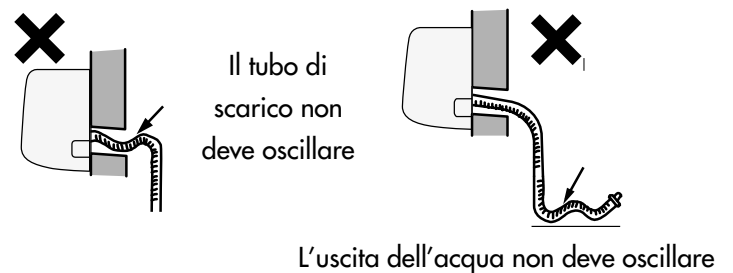
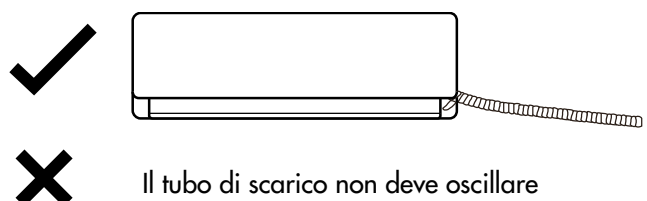
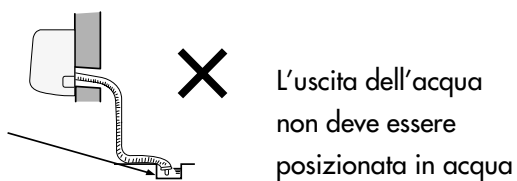

Pompa del vuoto

Uso della pompa del vuoto

- Rimuovere i cappucci della valvola del liquido e della valvola del gas, oltre al dado dell'apertura della carica refrigerante.
- Collegare il tubo di carico del piezometro all'apertura di carica refrigerante della valvola del gas; quindi collegare l'altro tubo di carico alla pompa a vuoto.
- Aprire il piezometro completamente e farlo funzionare per 10-15 min per verificare se la pressione del piezometro rimane -0,1 MPa.
- Chiudere la pompa a vuoto e mantenere questa condizione per 1-2 min per verificare se la pressione del piezometro rimane -0,1 MPa. Se la pressione diminuisce, potrebbero essere presenti perdite.
- Rimuovere il piezometro, aprire completamente lo spillo della valvola del liquido e della valvola del gas con la chiave esagonale interna.
- Serrare i cappucci a vite delle valvole e dell'apertura della carica refrigerante.
- Riposizionare l'impugnatura.

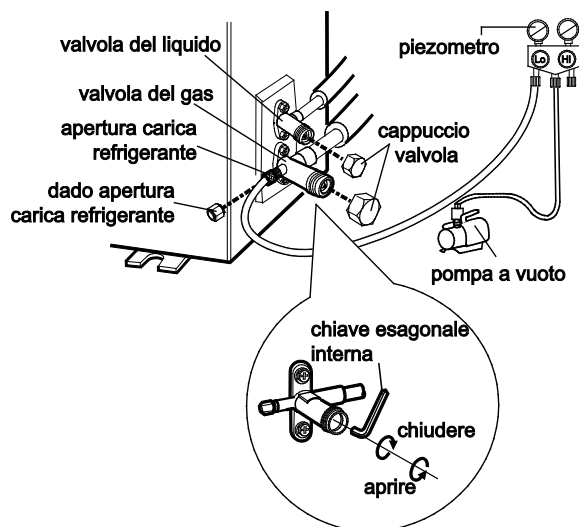

Rilevamento perdite

Controllare che non ci siano perdite con un controllore di perdite. Se non avete un controllore di perdite potete usare acqua saponata.

Controlli dopo l'installazione

Verifiche	Possibile malfunzionamento
L'unità è stata installata saldamente?	L'unità potrebbe cadere, spostarsi o risultare rumorosa.
Hai fatto il test per la perdita del refrigerante?	Rischio di condensa e gocciolamento d'acqua.
L'isolamento termico delle tubazioni è sufficiente?	Rischio di condensa e gocciolamento d'acqua.
L'acqua viene drenata bene?	Rischio di condensa e gocciolamento d'acqua.
La tensione di alimentazione corrisponde alla tensione indicata sulla targa dati?	Rischio di malfunzionamenti o di danni ai componenti.
Il cablaggio elettrico e le tubazioni sono stati installati correttamente?	Rischio di malfunzionamenti o di danni ai componenti.
L'unità è collegata a terra in modo sicuro?	Rischio di perdite elettriche.
Il cavo di alimentazione corrisponde alle specifiche?	Rischio di malfunzionamenti o di danni ai componenti.
Sono presenti ostruzioni nei punti di ingresso e di uscita dell'aria?	La potenza di raffreddamento (riscaldamento) potrebbe essere insufficiente.

Polvere e altre particelle prodotte durante l'installazione sono state rimosse?	Rischio di malfunzionamenti o di danni ai componenti.
La valvola del gas e la valvola del liquido del tubo di collegamento sono completamente aperte?	La potenza di raffreddamento (riscaldamento) potrebbe essere insufficiente.
L'ingresso e l'uscita del foro di tubazioni sono stati coperti?	Rischio di condensa e gocciolamento d'acqua.

COLLAUDI E FUNZIONAMENTO

Preparazione ai test di funzionamento

- Il cliente approva il climatizzatore.
- Specificare al cliente le note importanti del climatizzatore.

Test di funzionamento

- Collegare l'alimentazione e premere il tasto ON/OFF sul telecomando per avviare l'operazione.
- Premere il tasto MODE per selezionare la modalità AUTO, COOL, DRY, FAN e HEAT e verificare se il climatizzatore funziona normalmente.
- Se la temperatura ambiente è inferiore a 16°C, il climatizzatore non può avviare il raffreddamento.

APPENDICE

Configurazione delle tubazioni

1. Lunghezza standard tubo di collegamento: 5 m.
2. Lunghezza minima tubo di collegamento: 3 m.
3. Lunghezza massima tubo di collegamento e massimo dislivello:

Capacità	Lunghezza massima tubo di collegamento	Dislivello massimo
9000Btu/h	15	10
12000Btu/h	15	10
18000Btu/h	25	10
24000Btu/h	25	10

1. Metodo per calcolare la quantità di carica aggiuntiva di olio e refrigerante con il tubo di collegamento prolungato: se la lunghezza del tubo di collegamento viene aumentata di 10m rispetto alla lunghezza standard, aggiungere 5 ml di olio refrigerante per ogni 5 m di tubo aggiunti.

Metodo per calcolare la quantità di carica refrigerante supplementare (tubo liquido):

1. quantità di carica refrigerante supplementare = lunghezza aggiuntiva di tubo liquido x quantità aggiuntiva di carica refrigerante per metro.
2. basandosi sulla lunghezza standard del tubo, aggiungere il refrigerante secondo il requisito mostrato nella tabella sopra

Metodo per calcolare la quantità di carica refrigerante supplementare (tubo liquido): quantità di carica refrigerante supplementare = lunghezza aggiuntiva di tubo liquido x quantità aggiuntiva di carica refrigerante per metro.

Attenzione! Annotare la carica aggiuntiva sull'apposita targhetta apposta sull'unità esterna.

	Diametro tubo di collegamento		Aggiunta di refrigerante R32
	Tubo liquido (mm)	Tubo gas (mm)	(g/m)
9-12 K	Φ6,35	Φ 9,52	16
18 K	Φ6,35	Φ 12,7	16
24 K	Φ6,35	Φ 15,88	16

Operazioni di sicurezza del refrigerante infiammabile

Requisito di qualificazione per l'installazione e la manutenzione

- Tutti gli operatori del circuito frigorifero devono avere il patentino per poter operare in modo corretto e sicuro con refrigeranti infiammabili.
- Il circuito frigorifero può essere riparato solo seguendo le modalità suggerite dal produttore dell'apparecchiatura.

Note di installazione

- Non è consentito utilizzare il condizionatore in una stanza che ha fiamme libere o fonti di calore funzionanti (stufe accese).
- Non praticare fori nel circuito, né bruciare il tubo di collegamento.
- Il condizionatore deve essere installato in una stanza più ampia della superficie minima indicata nella targhetta e nella tabella A sottostante.
- La prova di tenuta è obbligatoria dopo l'installazione.

TABELLA A- Superficie minima di una stanza (m²)

Superficie minima stanza(m ²)	Quantità di carica(kg)	≤1.2	1.3	1.4	1.5	1.6	1.7	1.8	1.9	2	2.1	2.2	2.3	2.4	2.5
	Posizione sul pavimento	/	14.5	16.8	19.3	22	24.8	27.8	31	34.3	37.8	41.5	45.4	49.4	53.6
	Montaggio alla finestra	/	5.2	6.1	7	7.9	8.9	10	11.2	12.4	13.6	15	16.3	17.8	19.3
	Montaggio a parete	/	1.6	1.9	2.1	2.4	2.8	3.1	3.4	3.8	4.2	4.6	5	5.5	6
	Montaggio a soffitto	/	1.1	1.3	1.4	1.6	1.8	2.1	2.3	2.6	2.8	3.1	3.4	3.7	4

Note di manutenzione

- Verificare se l'area di manutenzione o la superficie della stanza corrispondono ai requisiti della targhetta.
- Verificare se l'area di manutenzione è ben ventilata. Lo stato di continua ventilazione dovrebbe essere mantenuto durante il processo di funzionamento.
- Verificare se c'è una sorgente di calore o una potenziale sorgente di calore nell'area di manutenzione. Le fiamme libere sono proibite nell'area di manutenzione e il cartello "vietato fumare" deve essere appeso.
- Verificare se il marchio di avvertenza è in buone condizioni, altrimenti sostituirlo.

Saldatura

- Se è necessario tagliare o saldare le tubazioni del circuito frigorifero durante le operazioni di manutenzione, eseguire le seguenti operazioni:
 - a) Spegnerne l'unità e scollegare l'alimentazione
 - b) Recuperare il gas
 - c) Fare il vuoto con la pompa del vuoto
 - d) Pulire le tubazioni con gas N₂
 - e) Tagliare e saldare oppure
 - f) Riportare la macchina al centro assistenza per la saldatura
- Il refrigerante dovrebbe essere recuperato nel serbatoio di stoccaggio specializzato.
- Assicurarsi che non ci sia nessuna fiamma libera vicino all'uscita della pompa del vuoto e assicurarsi che sia ben ventilato.

Caricare il circuito frigorifero

- Usare gli strumenti specializzati per R32 per immettere il refrigerante. Assicurarsi che i diversi tipi di refrigerante non si contaminino fra di loro.
- Il serbatoio del refrigerante dovrebbe essere tenuto in posizione verticale al momento del riempimento del circuito frigorifero.
- Attaccare l'etichetta sul sistema dopo aver completato il riempimento.
- Non riempire eccessivamente.
- Dopo aver completato il riempimento controllare se si rilevano delle perdite prima della prova di funzionamento; un altro controllo di rilevamento delle perdite dovrebbe essere fatto quando il refrigerante viene rimosso.

Istruzioni di sicurezza per il trasporto e il magazzinaggio

- Usare il rilevatore di gas infiammabile per verificare prima dello scarico e prima di aprire il container.
- Nessuna fonte di fuoco e non fumare.
- Secondo le regole e le leggi locali.

Procedura per l'allungamento delle tubazioni

Nota:

Una procedura di allungamento delle tubazioni non corretta è la causa principale delle perdite di refrigerante. Procedere come di seguito illustrato:

1. Tagliare il tubo

- Verificare la lunghezza del tubo sulla base della distanza tra unità interna e unità esterna.
- Tagliare il tubo necessario servendosi di un tagliatubi.

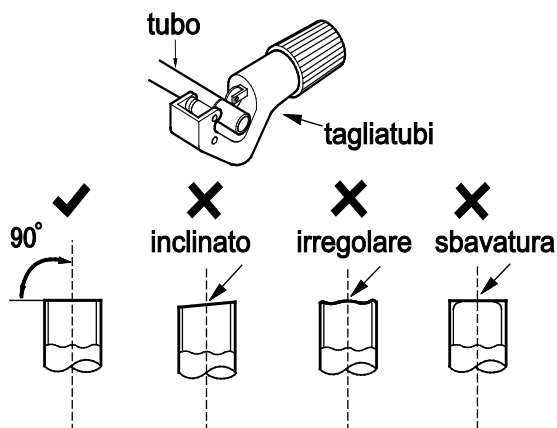

2. Rimuovere le bave

- Rimuovere le bave con una limatrice, evitando che entrino nel tubo stesso.

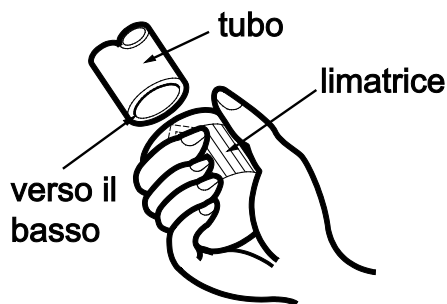

3. Fissare un tubo isolante

4. Applicare un dado per raccordi

- Rimuovere il dado per raccordi nel tubo di collegamento interno e valvola esterna; installare il dado per raccordi sul tubo.

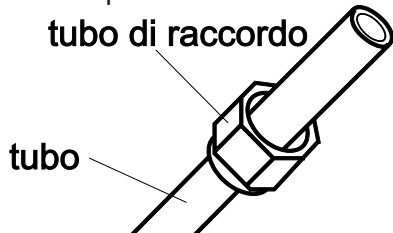

5. Allargare l'apertura

Allargare l'apertura servendosi di un allargatubi.

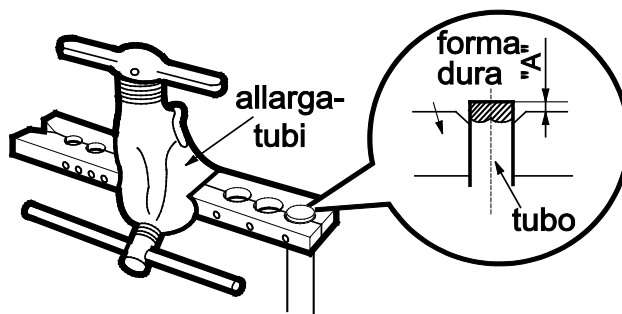

Nota:

- A cambia a seconda del diametro:

Diametro esterno (mm)	A (mm)	
	Max	Min.
6,35 (1/4")	1,3	0,7
9,52 (3/8")	1,6	1,0
12,7 (1/2")	1,8	1,0
15,88 (5/8")	2,4	2,2

6. Ispezione

Verificare la qualità dell'apertura di espansione. In caso di difetti, allargare nuovamente l'apertura secondo la procedura descritta sopra.

superficie liscia

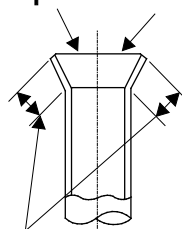

allargamento imperfetto

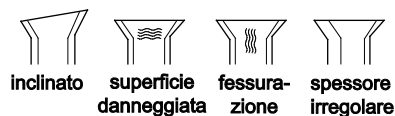

lunghezza uguale

Avvertenze per lo specialista del circuito frigorifero

Ecco di seguito avvertenze e istruzioni di sicurezza per la manutenzione degli impianti contenenti refrigerante infiammabile (le riparazioni dovrebbero essere effettuate solo da specialisti).

a) Qualsiasi persona coinvolta nel lavoro o nell'interruzione di un circuito frigorifero deve essere dotata di PEF (Patentino Europeo Frigoristi) come previsto dal D.P.R. n. 146/2018 recante attuazione del Regolamento (UE) n. 517/2014.

b) La manutenzione deve essere eseguita solo come raccomandato dal produttore dell'apparecchiatura. La manutenzione e la riparazione che richiedono l'assistenza di altro personale qualificato devono essere eseguite sotto la supervisione della persona competente nell'uso di refrigeranti infiammabili.

Prima di iniziare a lavorare su sistemi contenenti refrigeranti infiammabili, sono necessari controlli di sicurezza per garantire che il rischio di accensione sia ridotto al minimo.

c) Controlli da effettuare sugli impianti che utilizzano refrigeranti infiammabili:

- la carica deve essere proporzionata alla dimensione della stanza all'interno della quale sono installate le unità contenenti refrigerante;

- unità e prese di ventilazione devono funzionare adeguatamente e non sono ostruite;

- se si utilizza un circuito frigorifero indiretto, il circuito secondario deve essere controllato per la presenza di refrigerante;

- la marcatura sull'apparecchiatura deve essere visibile e indelebile. Marcature e segni illeggibili devono essere corretti;

- tubazioni frigorifere o componenti devono essere installati in una posizione tale per cui è improbabile che siano esposti a qualsiasi sostanza che può corrodere il refrigerante contenente componenti, a meno che i componenti non siano costruiti da materiali che sono intrinsecamente resistenti a essere corrosi o sono adeguatamente protetti contro la corrosione.

d) Controlli ai dispositivi elettrici

La riparazione e la manutenzione dei componenti elettrici devono includere i controlli di sicurezza iniziali e le procedure di ispezione dei componenti. Se esiste un guasto che potrebbe compromettere la sicurezza, non collegare l'alimentazione elettrica al circuito finché non viene risolto in modo soddisfacente. Se il guasto non può essere riparato immediatamente, ma è necessario continuare il funzionamento, deve essere utilizzata una soluzione temporanea adeguata. Questo deve essere segnalato al proprietario dell'attrezzatura in modo che tutte le parti siano informate.

I controlli di sicurezza iniziali comprendono:

- Verifica che i condensatori siano scarichi: questo deve essere fatto in modo sicuro per evitare il rischio di scintille;

- Verifica che nessun componente elettrico e cablaggio sia esposto durante la ricarica, il ripristino o lo svuotamento del sistema;

- Verifica che ci sia continuità di messa a terra.

e) Controllo perdite refrigerante

L'area deve essere controllata con un rilevatore di refrigerante appropriato prima e durante il lavoro, per garantire che il tecnico sia a conoscenza di atmosfere potenzialmente tossiche o infiammabili. Assicurarsi che l'attrezzatura di rilevamento delle perdite in uso sia adatta per l'uso con tutti i refrigeranti applicabili, vale a dire anti scintilla, adeguatamente sigillata o intrinsecamente sicura.

Controllo perdite del refrigerante R32

Nota: controllare la perdita di refrigerante in un ambiente in cui non vi siano potenziali fonti di ignizione. Non deve essere utilizzata alcuna sonda alogena (o qualsiasi altro rivelatore che utilizzi una fiamma libera).

Metodo di rilevamento delle perdite:

Per i sistemi con refrigerante R32, è disponibile uno strumento elettronico di rilevamento delle perdite per rilevare e il rilevamento delle perdite non deve essere condotto in un ambiente con refrigerante. Assicurarsi che il rilevatore di perdite non diventi una potenziale fonte di ignizione e sia applicabile al refrigerante misurato. Il rilevatore di perdite deve essere impostato per la concentrazione minima di combustibile infiammabile

(percentuale) del refrigerante. Calibrare e regolare alla corretta concentrazione di gas (non più del 25%) con il refrigerante utilizzato.

Il fluido utilizzato nel rilevamento delle perdite è applicabile alla maggior parte dei refrigeranti. Ma non utilizzare solventi a base di cloruro per prevenire la reazione tra cloro e refrigeranti e la corrosione delle tubazioni in rame.

Se sospetti una perdita, rimuovi tutto il fuoco dalla scena o spegni il fuoco.

Se la posizione della perdita deve essere saldata, allora tutti i refrigeranti devono essere recuperati o isolare tutti i refrigeranti lontano dal sito della perdita (usando la valvola di intercettazione). Prima e durante la saldatura, utilizzare OFN per purificare l'intero sistema.

f) Presenza di estintore

Se devono essere eseguiti lavori a caldo sull'attrezzatura di refrigerazione o su qualsiasi parte associata, deve essere disponibile un'attrezzatura antincendio adeguata. E' necessario avere un estintore a polvere secca o CO₂ adiacente all'area di ricarica

g) Area ventilata

Assicurarsi che l'area sia all'aperto o che sia adeguatamente ventilata prima di irrompere nel sistema o eseguire qualsiasi lavoro a caldo. Una ventilazione continua deve essere presente durante il periodo in cui viene svolto il lavoro. La ventilazione dovrebbe disperdere in modo sicuro il refrigerante rilasciato e preferibilmente espellerlo all'esterno nell'atmosfera.

h) Controlli alle apparecchiature di refrigerazione

In caso di sostituzione di componenti elettrici, questi devono essere idonei allo scopo e alle specifiche corrette. Devono essere sempre seguite le linee guida di manutenzione e assistenza del produttore. In caso di dubbio, consultare l'ufficio tecnico del produttore per assistenza.

i) Riparazioni su componenti sigillati

Durante le riparazioni ai componenti sigillati, tutte le alimentazioni elettriche devono essere scollegate dall'attrezzatura su cui si sta lavorando prima di rimuovere i coperchi sigillati, ecc.

Se è assolutamente necessario avere un'alimentazione elettrica all'attrezzatura durante la manutenzione, allora un dispositivo di rilevamento delle perdite deve essere posizionato nel punto più critico per avvertire di una situazione potenzialmente pericolosa.

Particolare attenzione deve essere posta a quanto segue per garantire che, operando sui componenti elettrici, l'involucro non venga alterato in modo tale da pregiudicare il livello di protezione. Ciò include danni ai cavi, numero eccessivo di connessioni, terminali non realizzati secondo le specifiche originali, danni alle guarnizioni, montaggio errato dei pressacavi, ecc.

- Assicurarsi che l'apparecchio sia montato saldamente.
- Assicurarsi che le guarnizioni o i materiali di tenuta non siano degradati al punto da non servire più allo scopo di impedire l'ingresso di atmosfere infiammabili. Le parti di ricambio devono essere conformi alle specifiche del produttore.

NOTA: L'uso di sigillante siliconico può inibire l'efficacia di alcuni tipi di apparecchiature di rilevamento perdite. I componenti intrinsecamente sicuri non devono essere isolati prima di lavorare su di essi.

l) Riparazione di componenti intrinsecamente sicuri

Non applicare carichi induttivi o capacitivi permanenti al circuito senza assicurarsi che questo non superi la tensione e la corrente consentite per l'apparecchiatura in uso.

I componenti intrinsecamente sicuri sono gli unici su cui è possibile lavorare in presenza di un'atmosfera infiammabile. L'apparecchiatura di prova deve essere della corretta valutazione.

Sostituire i componenti solo con parti specificate dal produttore. Altre parti possono provocare l'accensione del refrigerante nell'atmosfera a causa di una perdita.

j) Cablaggio

Verificare che il cablaggio non sia soggetto a usura, corrosione, pressione eccessiva, vibrazioni, bordi taglienti o altri effetti ambientali avversi.

Il controllo deve tenere conto anche degli effetti dell'invecchiamento o delle continue vibrazioni provenienti da sorgenti quali compressori o ventilatori.

k) Disattivazione

Prima di eseguire questa procedura, è essenziale che il tecnico conosca completamente l'apparecchiatura e tutti i suoi dettagli. Si raccomanda una buona pratica che tutti i refrigeranti vengano recuperati in modo sicuro. Prima dell'esecuzione dell'attività, è necessario prelevare un campione di olio e refrigerante nel caso in cui sia necessaria un'analisi prima del riutilizzo del refrigerante recuperato. È essenziale che l'energia elettrica sia disponibile prima dell'inizio dell'attività.

A. Acquisire familiarità con l'apparecchiatura e il suo funzionamento.

B. Isolare elettricamente il sistema.

C. Prima di tentare la procedura, assicurarsi che:

- siano disponibili attrezzature di movimentazione meccanica, se richieste, per la movimentazione delle bombole di refrigerante;
- tutti i dispositivi di protezione individuale siano disponibili e utilizzati correttamente;
- il processo di recupero sia supervisionato in ogni momento da una persona competente;
- le attrezzature e le bombole di recupero siano conformi agli standard appropriati.

D. Se possibile, svuotare il sistema refrigerante.

E. Se il vuoto non è possibile, realizzare un collettore in modo che il refrigerante possa essere rimosso dalle varie parti del sistema.

F. Assicurarsi che il cilindro sia posizionato sulla bilancia prima che avvenga il recupero.

G. Avviare la macchina di recupero e operare secondo le istruzioni del produttore

H. Non riempire eccessivamente i cilindri. (Non più dell'80% in volume di carica liquida).

I. Non superare, anche temporaneamente, la pressione massima di esercizio della bombola.

J. Quando le bombole sono state riempite correttamente e il processo è stato completato, assicurarsi che le bombole e l'attrezzatura vengano prontamente rimosse dal sito e che tutte le valvole di isolamento sull'attrezzatura siano chiuse.

K. Il refrigerante recuperato non deve essere caricato in un altro sistema di refrigerazione a meno che non sia stato pulito e controllato.

l) Etichettatura

L'apparecchiatura deve essere etichettata indicando che è stata disattivata e svuotata del refrigerante. L'etichetta deve essere datata e firmata. Per gli apparecchi contenenti refrigeranti infiammabili, assicurarsi che ci siano etichette sull'apparecchiatura che indichino che l'apparecchiatura contiene refrigerante infiammabile.

Recupero

Quando si rimuove il refrigerante da un sistema, sia per la manutenzione che per lo smantellamento, si raccomanda la rimozione di tutti i refrigeranti in modo sicuro.

Quando si trasferisce il refrigerante nelle bombole, assicurarsi che vengano utilizzate solo bombole di recupero del refrigerante appropriate. Assicurarsi che sia disponibile il numero corretto di bombole per mantenere la carica totale del sistema. Tutte le bombole da utilizzare sono designate per il refrigerante recuperato ed etichettate per quel refrigerante (cioè bombole speciali per il recupero del refrigerante). Le bombole devono essere complete di valvola limitatrice di pressione e relative valvole di intercettazione in buono stato di funzionamento. I cilindri di recupero vuoti vengono evacuati e, se possibile, raffreddati prima che avvenga il recupero.

Se i compressori o gli oli per compressori devono essere rimossi, accertarsi che siano stati evacuati ad un livello accettabile per assicurarsi che il refrigerante infiammabile non rimanga all'interno del lubrificante. Il processo di evacuazione deve essere effettuato prima di restituire il compressore ai fornitori. Per accelerare questo processo deve essere impiegato solo il riscaldamento elettrico del corpo del compressore. Quando l'olio viene scaricato da un sistema, deve essere eseguito in modo sicuro

Procedura di lavoro

Il lavoro deve essere svolto secondo una procedura controllata in modo da ridurre al minimo il rischio di presenza di gas o vapore infiammabile durante l'esecuzione del lavoro.

2. Area di lavoro generale

Tutto il personale addetto alla manutenzione e gli altri che lavorano nell'area locale devono essere istruiti sulla natura del lavoro svolto. Devono essere evitati i lavori in spazi confinati. L'area intorno alla zona di lavoro deve essere sezionata. Garantire che le condizioni all'interno dell'area siano state messe in sicurezza dal controllo di materiale infiammabile.

3. Nessuna fonte di accensione

Nessuna persona che esegue lavori in relazione a un sistema di refrigerazione che comportano l'esposizione di tubazioni deve utilizzare fonti di accensione in modo tale da comportare il rischio di incendio o esplosione. Tutte le possibili fonti di accensione, compreso il fumo di sigaretta, devono essere tenute sufficientemente lontane dal luogo di installazione, riparazione, rimozione e smaltimento, durante il quale il refrigerante può eventualmente essere rilasciato nello spazio circostante. Prima dell'inizio del lavoro, l'area intorno all'apparecchiatura deve essere controllata per assicurarsi che non vi siano rischi di infiammabilità o rischi di accensione. Devono essere esposti cartelli "Vietato fumare".

Rimozione ed evacuazione

Quando si irrompe nel circuito del refrigerante per effettuare riparazioni o per qualsiasi altro scopo, devono essere utilizzate procedure convenzionali. Tuttavia, per i refrigeranti infiammabili è importante seguire le migliori procedure poiché c'è rischio di infiammabilità.

Deve essere rispettata la seguente procedura:

- rimuovere il refrigerante;
- spurgare il circuito con gas inerte; evacuare;
- spurgare nuovamente con gas inerte;
- aprire il circuito mediante taglio o brasatura.

La carica di refrigerante deve essere recuperata nelle corrette bombole di recupero.

Per gli apparecchi contenenti refrigeranti infiammabili, il sistema deve essere lavato con OFN per rendere l'unità sicura. Potrebbe essere necessario ripetere questo processo più volte. L'aria compressa o l'ossigeno non devono essere utilizzati per lo spurgo dei sistemi refrigeranti.

Per gli apparecchi contenenti refrigeranti infiammabili, il lavaggio deve essere ottenuto rompendo il vuoto nel sistema con OFN e continuando a riempire fino al raggiungimento della pressione di esercizio, quindi scaricando nell'atmosfera e infine abbassando il vuoto. Questo processo deve essere ripetuto fino a quando non si trova più refrigerante all'interno del sistema. Quando viene utilizzata la carica OFN finale, il sistema deve essere sfiatato fino alla pressione atmosferica per consentire l'esecuzione del lavoro. Questa operazione è assolutamente indispensabile se si vogliono effettuare operazioni di brasatura sulle tubazioni.

Assicurarsi che l'uscita della pompa per vuoto non sia vicina a fonti di accensione e che sia disponibile la ventilazione.

Procedure di ricarica

Oltre alle procedure di carica convenzionali, devono essere seguiti i seguenti requisiti.

- Assicurarsi che non si verifichi la contaminazione di refrigeranti diversi quando si utilizzano apparecchiature di ricarica. I tubi flessibili o le linee devono essere il più corti possibile per ridurre al minimo la quantità di refrigerante in essi contenuto.
- Le bombole devono essere mantenute in posizione verticale.
- Assicurarsi che il sistema di refrigerazione sia collegato a terra prima di caricare il sistema con il refrigerante.
- Etichettare il sistema quando la ricarica è completa (se non è già stato fatto).
- Prestare la massima attenzione a non riempire eccessivamente l'impianto di refrigerazione.

Prima di ricaricare il sistema, deve essere testato a pressione con il gas di spurgo appropriato.

Il sistema deve essere sottoposto a test di tenuta al completamento della carica ma prima della messa in servizio.

Prima di lasciare il sito deve essere effettuato un test di tenuta successivo.

REGOLAMENTO (UE) N. 517/2014 - F-GAS

L'unità contiene R32, un gas fluorurato a effetto serra, con potenziale di riscaldamento globale (GWP) = 675. Non disperdere R32 nell'ambiente.

X3I ECO PLUS 27 SH - Kg. 0,53 = 0,357 Tonn CO₂ equiv.

X3I ECO PLUS 35 SH - Kg. 0,57 = 0,384 Tonn CO₂ equiv.

X3I ECO PLUS 52 SH - Kg. 0,82 = 0,553 Tonn CO₂ equiv.

X3I ECO PLUS 70 SH - Kg. 1,5 = 1,0125 Tonn CO₂ equiv.



improve your life

www.argoclima.com

Argoclima non si assume responsabilità per eventuali errori o inesattezze nel contenuto di questo manuale e si riserva il diritto di apportare al presente, in qualunque momento e senza preavviso, eventuali modifiche ritenute opportune per qualsiasi esigenza di carattere tecnico o commerciale.