



improve your life

CE

ES

# ASTRID

VENTILADOR DE TORRE



## INSTRUCCIONES DE USO

---

Leer las instrucciones detenidamente antes de encender el aparato o de hacer mantenimiento. Observar todas las instrucciones de seguridad; la inobservancia de las instrucciones puede ser fuente de accidentes y/o daños. Conservar estas instrucciones para consultas futuras.

## INFORMACIÓN GENERAL SOBRE EL FUNCIONAMIENTO Y LA SEGURIDAD

- Utilice este ventilador únicamente como se describe en este manual. Cualquier otro uso no recomendado por el fabricante puede provocar incendios, descargas eléctricas o lesiones personales.
- Asegúrese de que el tipo de fuente de alimentación cumpla con las demandas eléctricas del ventilador (220-240V~50/60Hz).
- Este producto no es un juguete. Los niños deben estar debidamente vigilados para asegurarse de que no jueguen con el aparato.
- Los niños no deben jugar con el aparato.
- Este aparato puede ser utilizado por niños de al menos 8 años y por personas con capacidades físicas, sensoriales o mentales reducidas, o con falta de experiencia o conocimiento, si se han podido beneficiar, por medio de una persona responsable por su seguridad, supervisión o instrucciones sobre el uso del ventilador y por lo tanto han entendido los posibles riesgos inherentes al mismo.
- La limpieza y el mantenimiento destinados a ser realizados por el usuario no deben ser realizados por niños sin supervisión.
- No restrinja las rejillas de entrada y salida de aire.
- Desconecte la fuente de alimentación principal cuando no esté en uso o limpieza.
- No coloque nada sobre el producto; no cuelgue ropa mojada en el ventilador.
- No permita que los dedos u objetos extraños entren en las rejillas de entrada o salida de aire, ya que esto puede causar una descarga eléctrica, un incendio o dañar el ventilador.
- Para evitar incendios, no bloquee ni manipule las rejillas de ninguna manera mientras el ventilador esté en funcionamiento.
- **No utilice el aparato si el cable o el enchufe están dañados.** Si el cable de alimentación está dañado, debe ser sustituido por el fabricante o su servicio de asistencia técnica o, en cualquier caso, por una persona con cualificación similar, para evitar cualquier riesgo.
- Asegúrese de que el aparato esté desconectado de la red eléctrica antes de quitar cualquier componente.
- No utilice el ventilador si se ha caído desde una altura o dañado de alguna forma. Póngase en contacto con un centro de servicio para que revisen el ventilador o realicen reparaciones eléctricas o mecánicas.

- La causa más común de sobrecalentamiento es la acumulación de polvo en la unidad. Retire las acumulaciones de polvo desenchufando y limpiando las rejillas con la ayuda de una aspiradora.
- No utilice productos abrasivos para limpiar el aparato. Límpielo con la ayuda de un paño húmedo (no mojado) y déjelo secar completamente antes de guardarlo. Retire el enchufe de la toma de corriente antes de realizar el mantenimiento.
- Para desconectar el ventilador, gire el interruptor a la posición de OFF y retire el enchufe de la toma de corriente. Simplemente tire del enchufe. No tire del cable cuando apague el ventilador.
- No coloque nada sobre el cable de alimentación ni lo doble.
- No se recomienda el uso de cables de extensión, ya que el cable de extensión podría sobrecalentarse y provocar un riesgo de incendio. Nunca use un solo cable de extensión para operar más de un aparato.
- No sumerja el cable, el enchufe o cualquier otro elemento del aparato en agua u otros líquidos.
- No toque el enchufe con las manos mojadas.
- No coloque el ventilador sobre o cerca de otra fuente de calor, como estufas, radiadores u otros aparatos que produzcan calor.
- Evite exponer el dispositivo a la luz solar directa.
- No conecte el ventilador a la fuente de alimentación hasta que haya sido ensamblado o colocado correctamente.
- No pase el cable por debajo de alfombras. No cubra el cable con mantas, alfombras o similares. Coloque el cable lejos de áreas concurridas o donde no se pueda tirar accidentalmente.
- • Mantenga los materiales inflamables como muebles, cojines, mantas, papeles, ropa, cortinas, etc. a una distancia de 1 m por delante, por los lados y por detrás.
- No utilice el ventilador en ambientes polvorientos o en presencia de vapores inflamables (por ejemplo, en un taller o garaje).
- Un ventilador tiene partes en su interior que generan arcos o chispas. No debe usarse en áreas que puedan ser peligrosas, como áreas con riesgo de incendio, explosión, atmósfera cargada de químicos o cargada de humedad.
- No utilice el ventilador en las inmediaciones de bañeras, duchas, lavabos y piscinas.

- Use el ventilador en un área bien ventilada.
- No coloque el ventilador debajo de un tomacorriente.
- No lo use al aire libre.

### **ATENCIÓN:**

**EL INTERRUPTOR DE ON/OFF NO ES EL ÚNICO MEDIO PARA DESCONECTAR LA FUENTE DE ALIMENTACIÓN.**

**EN CASO DE NO UTILIZAR, TRASLADAR O MANTENER EL APARATO, DESCONECTAR SIEMPRE EL ENCHUFE DE LA TOMA DE CORRIENTE.**

- No utilice el aparato sobre superficies blandas, como una cama, donde las rejillas pueden estar cubiertas. Siempre coloque el ventilador sobre una superficie nivelada y estable cuando esté en funcionamiento para evitar que se vuelque. Coloque el cable de manera que el ventilador u otros objetos no se apoyen sobre él.
- Desconecte siempre el enchufe cuando el aparato no esté en uso.
- Para evitar accidentes, apague la unidad cuando esté desatendida.
- En caso de anomalías (ruidos anómalos u olores extraños), apagar inmediatamente el aparato, no intentar repararlo y llevarlo al centro de asistencia técnica autorizado local.
- Use el asa en la parte posterior del producto para mover el producto.

## DESCRIPCIÓN DEL APARATO

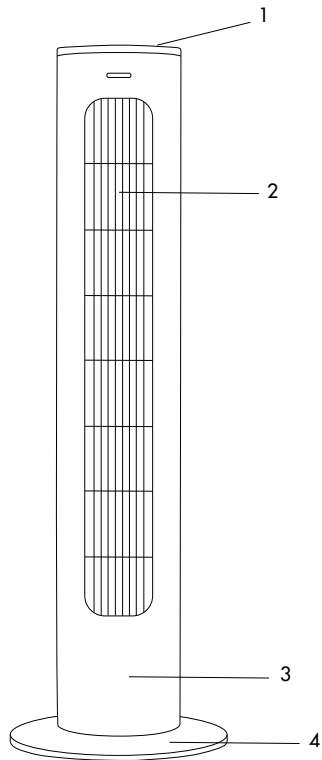

1. Panel de control
2. Rejilla de entrega de aire
3. Panel frontal
4. Base

## INSTALACIÓN DE LA BASE

Antes de poner en funcionamiento el aparato, es necesario montar y montar la base.

- Enganchar la base delantera y la base trasera fijándolas con dos tornillos (Fig. 1)
- Instale la base en el aparato fijándola con 4 tornillos (Fig.2)

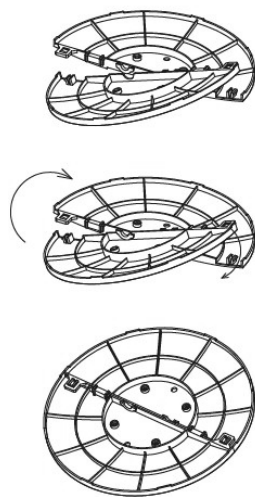

Fig.1

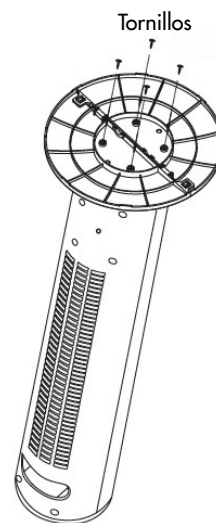

Fig.2

# CONTROL DE FUNCIONAMIENTO

## CON EL CONTROL REMOTO

### Cómo insertar la batería en el control remoto

Abra la puerta de la batería en la parte posterior del control remoto presionando la parte posterior y tirando de la puerta. Coloque la batería en la puerta, teniendo cuidado de verificar que las polaridades estén colocadas correctamente. Inserte la puerta en el control remoto.

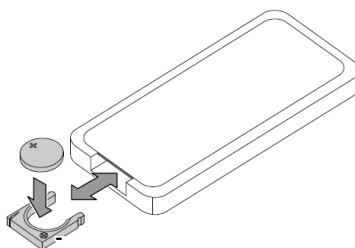

Utilice una pila de botón de litio/manganeso, modelo no. CR2025 -3 V (suministrado), conforme a la Directiva sobre baterías n. 2006/66/CE y modificaciones de la Directiva 56/2013/UE.

No utilice pilas nuevas con pilas agotadas. Si el control remoto no se usa durante mucho tiempo, retire la batería. Asegúrese de deshacerse de la batería correctamente.

### ADVERTENCIAS PARA BATERÍAS

- Las baterías no deben exponerse a fuentes de calor como el fuego, el sol o fuentes similares;
- Retire las baterías si comienzan a calentarse o si sabe que no utilizará el aparato durante un período prolongado. Las baterías deben estar instaladas correctamente en el compartimento de las baterías;
- Al retirar las baterías porque están al final de su vida útil o dañadas, cumpla con las normas nacionales vigentes para la eliminación (que se muestran a continuación);
- En el caso de una fuga de líquido de la batería, retire todas las baterías, teniendo cuidado de no permitir que el líquido derramado entre en contacto con la piel o la ropa. Si el líquido de la batería entra en contacto con la piel o la ropa, lávese la piel con agua inmediatamente. Antes de insertar pilas nuevas, limpie a fondo el compartimento de las pilas con una toalla de papel seca o siga las recomendaciones de limpieza del fabricante de las pilas. Utilice únicamente pilas del mismo tamaño y tipo.

**Precaución:** Peligro de explosión si la batería se reemplaza por un tipo diferente al especificado.

- El uso inadecuado de las baterías puede causar fugas, sobrecalentamiento o explosión. Este líquido es corrosivo y puede ser tóxico. Puede causar quemaduras en la piel y los ojos, y es dañino si se ingiere.

**Para reducir el riesgo de lesiones:**

- Mantenga las pilas fuera del alcance de los niños.
- No caliente, abra, perforo, corte ni arroje las pilas al fuego.
- No mezcle baterías viejas y nuevas o baterías de diferentes tipos
- No deje objetos metálicos que puedan entrar en contacto con los terminales de la batería y por lo tanto calentarse y/o causar quemaduras.



### INFORMACIÓN PARA LA ELIMINACIÓN CORRECTA DE LAS BATERÍAS EN VIRTUD DE LA DIRECTIVA EUROPEA 2006/66/CE y modificaciones Directiva 2013/56/CE

Sustituir la batería cuando se acabe su carga eléctrica. Al final de su vida útil, las pilas no se deben eliminar junto con los desechos comunes. Se deben entregar a un centro de recogida selectiva autorizado o a los revendedores que ofrecen este servicio. La eliminación selectiva de las baterías permite evitar los efectos negativos que en caso de eliminación inadecuada podrían producirse en el medio ambiente y en la salud humana, y permite recuperar y reciclar los materiales que las componen, con importantes ahorros de energía y recursos. La obligación de eliminar las baterías por separado está indicada por el símbolo del contenedor tachado. La eliminación ilegal del producto por parte del usuario conlleva la aplicación de las sanciones administrativas establecidas por la normativa vigente.

PARA EL ÓPTIMO FUNCIONAMIENTO DEL MANDO A DISTANCIA, DIRECTAR LA CABEZA DEL TRANSMISOR HACIA EL RECEPTOR COLOCADO EN EL VENTILADOR.

### CONTROL CON EL CONTROL REMOTO

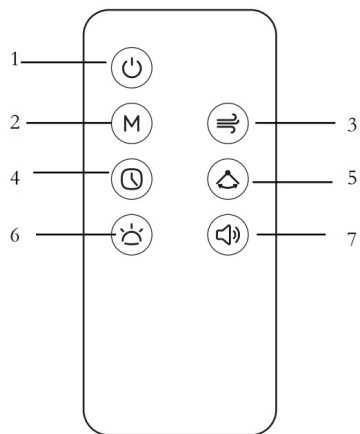

- 1. Tecla ON/OFF
- 2. Tecla Mode
- 3. Tecla Fan Speed
- 4. Tecla Timer
- 5. Tecla Swing
- 6. Tecla Light
- 7. Tecla Mute

### CONTROL CON EL PANEL DE CONTROL

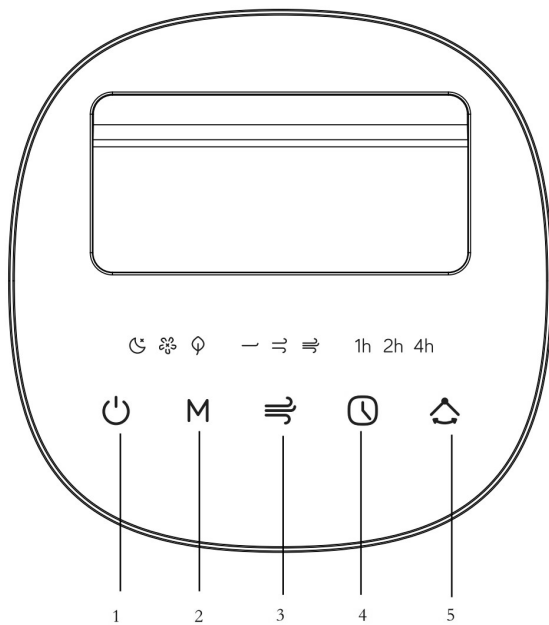

- 1. Tecla ON/OFF
- 2. Tecla Mode
- 3. Tecla Fan Speed
- 4. Tecla Timer
- 5. Tecla Swing

### FUNCIÓN DE LOS BOTONES DEL MANDO A DISTANCIA Y PANEL DE MANDO

#### 1. TECLA ON/OFF

Presione este botón en el panel de control o en el control remoto para encender y apagar la alimentación. El LED correspondiente se enciende en la pantalla del panel de control.

#### 2. TECLA MODE

Pulse este botón en el panel de control o mando a distancia para seleccionar el modo de funcionamiento, en la siguiente secuencia circular: Sleep - Normal - Nature

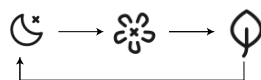

En el panel de control los LED se encienden según la selección realizada.

### 3. TECLA FAN SPEED

Presione este botón en el panel de control o control remoto para seleccionar la velocidad del ventilador, en la siguiente secuencia circular: Mínima, Baja, Media, Alta

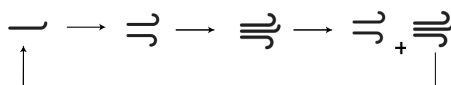

En el panel de control los LED se encienden según la selección realizada.

### 4. TECLA TIMER

Presione este botón en el panel de control para configurar el temporizador de funcionamiento. Con cada pulsación de este botón es posible combinar el intervalo de funcionamiento de la siguiente manera: 1h - 2h - 1+2h, 4h, 1+4h, 2+4h, 1+2+4h, hasta un máximo de 7 horas.

Los LED correspondientes en el panel de control se encienden según la selección realizada. Cuando los LED se apagan significa que la función ha sido desactivada.

En el control remoto, sin embargo, presione el botón Temporizador, luego será posible seleccionar el tiempo deseado, visualizando la luz LED en el panel de control para configurar el rango de operación.

### 5. TECLA SWING (oscilación automática)

Presione este botón en el panel de control o en el control remoto para encender o apagar la función de oscilación automática del aparato.

#### Función Light

Presione este botón en el control remoto para ajustar el brillo de la pantalla en la siguiente secuencia circular: 100%, 50%, apagado.

#### Función Mute

Presione este botón en el control remoto para silenciar el sonido de los botones del control remoto y del panel de control. Sólo permanece activa la señal sonora del botón ON/OFF.



# MANTENIMIENTO Y CUIDADO

**¡ATENCIÓN!**

Antes de proceder con las operaciones de limpieza y mantenimiento, retire el enchufe de la toma de corriente.  
**IMPORTANTE: NO SUMERJA EL VENTILADOR EN AGUA.**

## 1. Limpieza del revestimiento

Apague el ventilador y retire el enchufe antes de limpiar. Para mover el ventilador, utilice siempre la manija ubicada en la parte posterior del aparato.

Utilice un paño suave para eliminar el polvo del producto. Si esto no es suficiente, utilice un paño suave humedecido con agua y detergente neutro a una temperatura inferior a 40°C.

Deje que el aparato se seque completamente antes de usarlo.

No aplique limpiadores corrosivos o solventes como bencina. No lave el aparato con agua.

Al limpiar, no utilice aceites, productos químicos u otros objetos que puedan dañar la superficie.

Utilice una aspiradora para eliminar el polvo de las rejillas de entrada y salida de aire.

## 2. Conservación

Durante los períodos de inactividad, desenchufe el cable de alimentación y guarde el aparato junto con este manual en la caja original en un lugar fresco y bien ventilado.

## 3. Para la máxima seguridad, verificar periódicamente el estado del cable de alimentación; si está dañado, para sustituirlo es necesario acudir al Centro de Asistencia.



### ADVERTENCIA PARA LA ELIMINACIÓN CORRECTA DEL PRODUCTO SEGÚN ESTABLECE LA DIRECTIVA EUROPEA 2012/19/UE

Al final de su vida útil, este equipo no debe eliminarse junto a los desechos domésticos. Debe entregarse a centros específicos de recogida diferenciada locales o a distribuidores que facilitan este servicio. Eliminar por separado un equipo eléctrico y electrónico significa evitar posibles consecuencias negativas para el medio ambiente y la salud derivadas de una eliminación inadecuada y permite reciclar los materiales que lo componen, obteniendo así un ahorro importante de energía y recursos. Para subrayar la obligación de eliminar por separado estos equipos, en el producto aparece un contenedor de basura tachado.



improve your life

[www.argoclima.com](http://www.argoclima.com)

Argoclima no asume ninguna responsabilidad por cualquier error o inexactitud en el contenido de este manual y se reserva el derecho de realizar cualquier cambio a este manual, en cualquier momento y sin previo aviso, que considere apropiado por cualquier requerimiento técnico o comercial.