



improve your life

CE

FR

ASTRID

VENTILATEUR COLONNE

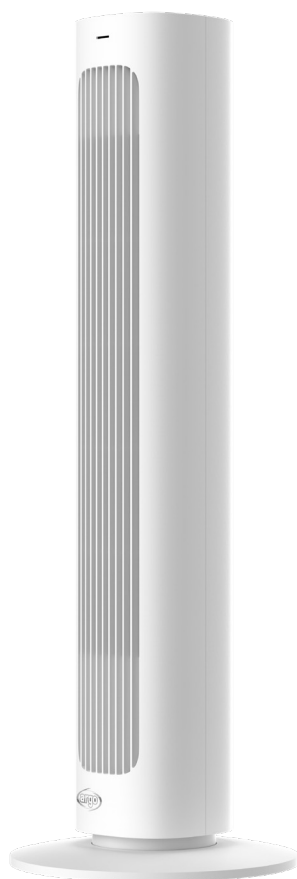

INSTRUCTIONS D'UTILISATION

Lire attentivement ces instructions avant de mettre en marche l'appareil ou avant toute opération d'entretien. Se conformer aux consignes de sécurité. Le non-respect de ces instructions peut causer des accidents et/ou des dommages. Conserver ces instructions pour toute consultation ultérieure.

INFORMATIONS GÉNÉRALES SUR LE FONCTIONNEMENT ET SUR LA SÉCURITÉ

- Utilisez ce ventilateur uniquement comme décrit dans ce manuel. Toute autre utilisation non recommandée par le fabricant peut provoquer des incendies, des décharges électriques ou des blessures corporelles.
- Assurez-vous que le type d'alimentation est conforme aux exigences électriques du ventilateur (220-240V~50/60Hz).
- Ce produit n'est pas un jouet. Les enfants doivent être dûment surveillés pour s'assurer qu'ils ne jouent pas avec l'appareil.
- Les enfants ne doivent pas jouer avec l'appareil
- Cet appareil peut être utilisé par des enfants âgés d'au moins 8 ans et par des personnes à capacités physiques, sensorielles ou mentales réduites, ou manquant d'expérience ou de connaissances, s'ils ont pu en bénéficier, par l'intermédiaire d'une personne responsable pour leur sécurité, surveillance ou instructions concernant l'utilisation du ventilateur et donc avoir compris les risques éventuels inhérents à celui-ci.
- Le nettoyage et l'entretien destinés à être effectués par l'utilisateur ne doivent pas être effectués par des enfants sans surveillance.
- N'obstruez pas les grilles d'entrée et de sortie d'air.
- Débranchez l'alimentation secteur lorsqu'il n'est pas utilisé ou nettoyé.
- Ne placez rien sur le produit ; ne suspendez pas de vêtements mouillés au ventilateur.
- Ne laissez pas les doigts ou des objets étrangers pénétrer dans les grilles d'entrée ou de sortie d'air car cela pourrait provoquer une décharge électrique ou un incendie ou endommager le ventilateur.
- Pour éviter les incendies, ne bloquez pas ou n'altérez pas les grilles de quelque manière que ce soit lorsque le ventilateur est en marche.
- **N'utilisez pas l'appareil si le cordon ou la fiche est endommagé.** Si le câble d'alimentation est endommagé, il doit être remplacé par le fabricant ou son service d'assistance technique ou en tout cas par une personne de qualification similaire, afin d'éviter tout risque.
- Assurez-vous que l'appareil est débranché du secteur avant de retirer tout composant
- N'utilisez pas le ventilateur s'il est tombé d'une hauteur ou endommagé de quelque manière que ce soit. Contactez un centre de service pour faire vérifier le ventilateur ou pour effectuer des réparations électriques ou mécaniques.

- La cause la plus fréquente de surchauffe est l'accumulation de poussière dans l'appareil. Retirez les accumulations de poussière en débranchant et en nettoyant les grilles à l'aide d'un aspirateur.
- N'utilisez pas de produits abrasifs pour nettoyer l'appareil. Nettoyez-le à l'aide d'un chiffon humide (pas mouillé) et laissez-le sécher complètement avant de le ranger. Retirez la fiche de la prise avant de procéder à l'entretien.
- Pour déconnecter le ventilateur, mettez l'interrupteur en position OFF et débranchez la fiche de la prise. Tirez simplement sur la prise. Ne tirez pas sur le cordon lorsque vous éteignez le ventilateur.
- Ne placez rien sur le cordon d'alimentation et ne pliez pas le cordon.
- L'utilisation de rallonges n'est pas recommandée, car la rallonge pourrait surchauffer et provoquer un risque d'incendie. N'utilisez jamais une seule rallonge pour faire fonctionner plus d'un appareil.
- Ne plongez pas le cordon, la fiche ou tout autre élément de l'appareil dans l'eau ou tout autre liquide.
- Ne touchez pas la fiche avec les mains mouillées.
- Ne placez pas le ventilateur sur ou à proximité d'une autre source de chaleur, comme des cuisinières, des radiateurs ou d'autres appareils produisant de la chaleur.
- Évitez d'exposer l'appareil à la lumière directe du soleil.
- Ne branchez pas le ventilateur à l'alimentation électrique tant qu'il n'a pas été correctement assemblé ou positionné.
- Ne faites pas passer le cordon sous les tapis. Ne couvrez pas le câble avec des couvertures, des tapis ou autres. Placez le cordon à l'écart des zones fréquentées ou là où il ne peut pas être accidentellement tiré.
- Gardez les matériaux inflammables tels que les meubles, les coussins, les couvertures, les papiers, les vêtements, les rideaux, etc. à une distance de 1 m de l'avant, des côtés et de l'arrière.
- Ne pas utiliser le ventilateur dans des environnements poussiéreux ou en présence de vapeurs inflammables (par exemple dans un atelier ou un garage).
- Un ventilateur a des pièces à l'intérieur qui génèrent des arcs ou des étincelles. Il ne doit pas être utilisé dans des zones qui pourraient être dangereuses telles que des zones présentant un risque d'incendie, d'explosion, une atmosphère chargée de produits chimiques ou chargée

d'humidité.

- N'utilisez pas le ventilateur à proximité immédiate de baignoires, douches, lavabos et piscines.
- Utilisez le ventilateur dans un endroit bien aéré.
- Ne placez pas le ventilateur sous une prise.
- Ne pas utiliser à l'extérieur.

ATTENTION:

L'INTERRUPTEUR ON/OFF N'EST PAS LE SEUL MOYEN DE COUPER L'ALIMENTATION ÉLECTRIQUE.

EN CAS DE NON UTILISATION, DÉPLACEMENT OU ENTRETIEN DE L'APPAREIL, DÉBRANCHEZ TOUJOURS LA FICHE DE LA PRISE.

- N'utilisez pas l'appareil sur des surfaces molles, telles qu'un lit, où les grilles peuvent être couvertes. Placez toujours le ventilateur sur une surface stable et plane lorsqu'il fonctionne pour éviter qu'il ne bascule. Placez le câble de manière à ce que le ventilateur ou d'autres objets ne reposent pas dessus.
- Débranchez toujours la fiche lorsque l'appareil n'est pas utilisé.
- Afin d'éviter les accidents, éteignez l'appareil lorsqu'il est sans surveillance.
- En cas d'anomalies (bruit anormal ou odeur étrange), éteignez immédiatement l'appareil, n'essayez pas de le réparer et apportez-le au centre d'assistance technique agréé local.
- Utilisez la poignée à l'arrière du produit pour le déplacer.

DESCRIPTION DE L'APPAREIL

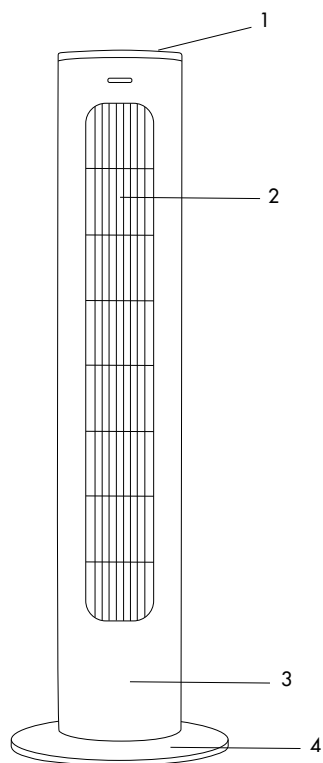

1. Panneau de contrôle
2. Grille sortie d'air
3. Panneau frontal
4. Base

MONTAGE DE LA BASE

Avant de mettre l'appareil en marche, il est nécessaire d'assembler et de monter la base.

- Accrocher la base avant et la base arrière en les fixant avec deux vis (Fig.1)
- Installez la base sur l'appareil en la fixant avec 4 vis (Fig.2)

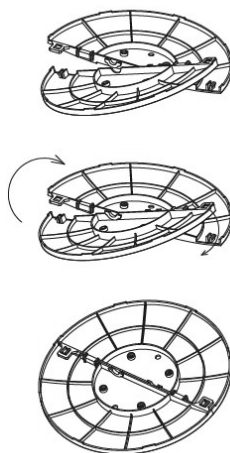

Fig.1

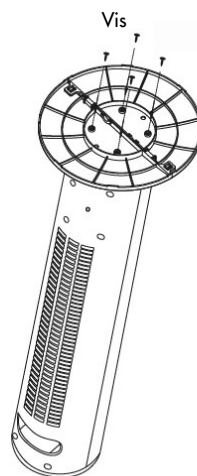
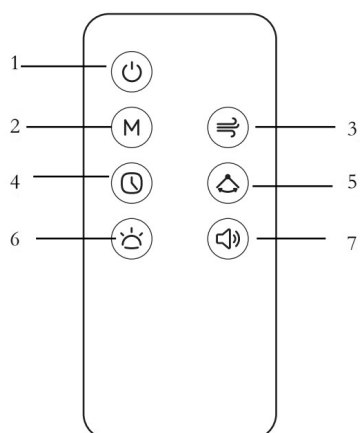

Fig.2

POUR UN FONCTIONNEMENT OPTIMAL DE LA TÉLÉCOMMANDE, DIRIGER L'EXTRÉMITÉ DE L'ÉMETTEUR VERS LE RÉCEPTEUR SITUÉ SUR LE VENTILATEUR.

CONTRÔLE AVEC LA TÉLÉCOMMANDE



1. Bouton ON/OFF
2. Bouton Mode
3. Bouton Fan Speed (vitesse de ventilation)
4. Bouton Timer
5. Bouton Swing (oscillation automatique)
6. Bouton Light
7. Bouton Mute

CONTRÔLE AVEC LE PANNEAU DE COMMANDE

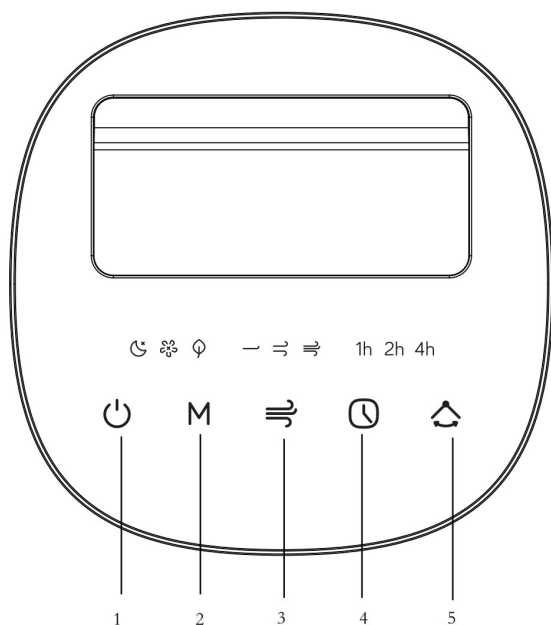

1. Bouton ON/OFF
2. Bouton Mode
3. Bouton Fan Speed (vitesse de ventilation)
4. Bouton Timer
5. Bouton Swing (oscillation automatique)

FONCTION DES BOUTONS DE LA TÉLÉCOMMANDE ET DU PANNEAU DE COMMANDE

1. BOUTON ON/OFF

Appuyez sur ce bouton du panneau de commande ou de la télécommande pour allumer et éteindre l'appareil. La LED correspondante s'allume sur l'écran du panneau de commande.

2. BOUTON MODE

Appuyez sur ce bouton du panneau de commande ou de la télécommande pour sélectionner le mode de fonctionnement, dans l'ordre circulaire suivant : Sleep - Normal - Nature

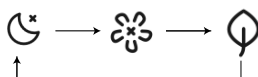

Sur le panneau de commande, les voyants s'allument en fonction de la sélection effectuée.

3. BOUTON FAN SPEED (vitesse de ventilation)

Appuyez sur ce bouton du panneau de commande ou de la télécommande pour sélectionner la vitesse du ventilateur, dans l'ordre circulaire suivant : minimum, faible, moyen, élevé

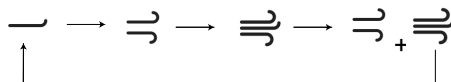

Sur le panneau de commande, les voyants s'allument en fonction de la sélection effectuée.

4. BOUTON TIMER

Appuyez sur ce bouton du panneau de commande pour régler la minuterie de fonctionnement. Chaque fois que vous appuyez sur ce bouton, il est possible de combiner l'intervalle de fonctionnement comme suit : 1h - 2h - 1+2h, 4h, 1+4h, 2+4h, 1+2+4h, jusqu'à un maximum de 7 heures.

Les LED correspondantes s'allument sur le panneau de commande en fonction de la sélection effectuée. Lorsque les lumières s'éteignent, cela signifie que la fonction a été désactivée.

Sur la télécommande, appuyez plutôt sur le bouton Timer, il sera alors possible de sélectionner l'heure souhaitée, en regardant la lumière LED sur le panneau de commande pour régler la plage de fonctionnement.

5. BOUTON SWING (oscillation automatique)

Appuyez sur ce bouton du panneau de commande ou de la télécommande pour activer ou désactiver la fonction d'oscillation automatique de l'appareil.

Fonction Light

Appuyez sur ce bouton de la télécommande pour régler la luminosité de l'écran dans la séquence circulaire suivante : 100 %, 50 %, éteint.

Fonction Mute

Appuyez sur ce bouton de la télécommande pour couper le son des boutons de la télécommande et du panneau de commande. Seul le signal sonore du bouton ON/OFF reste actif.

ENTRETIEN ET NETTOYAGE

ATTENTION!

Avant de procéder aux opérations de nettoyage et d'entretien, retirer la fiche de la prise.

IMPORTANT : NE PAS IMMERGER LE VENTILATEUR DANS L'EAU.

1. Nettoyage de l'enveloppe extérieure

Éteignez le ventilateur et débranchez la fiche avant de nettoyer ou de déplacer l'appareil. Pour déplacer le ventilateur, utilisez toujours la poignée située à l'arrière de l'appareil.

Utilisez un chiffon doux pour enlever la poussière du produit. Si cela ne suffit pas, utilisez un chiffon doux imbibé d'eau et de détergent neutre à une température inférieure à 40°C.

Laissez l'appareil sécher complètement avant de l'utiliser.

N'appliquez pas de nettoyeurs corrosifs ou de solvants tels que la benzine. Ne lavez pas l'appareil avec de l'eau.

Lors du nettoyage, n'utilisez pas d'huiles, de produits chimiques ou d'autres objets qui pourraient endommager la surface.

Utilisez un aspirateur pour enlever la poussière des grilles d'entrée et de sortie d'air.

2. Conservation

Pendant les périodes de non-utilisation, débranchez le cordon d'alimentation et rangez l'appareil avec ce manuel dans la boîte d'origine dans un endroit frais et bien ventilé.

3. Pour un maximum de sécurité, vérifier périodiquement l'état du câble d'alimentation; en cas d'endommagement dû à l'utilisation, s'adresser au Centre d'assistance pour procéder à son remplacement.



AVERTISSEMENT POUR L'ÉLIMINATION CORRECTE DU PRODUIT AUX TERMES DE LA DIRECTIVE EUROPÉENNE 2012/19/UE

Au terme de son utilisation cet équipement ne doit pas être éliminé avec les ordures ménagères. Le produit doit être remis à l'un des centres de collecte sélective locaux ou auprès des revendeurs assurant ce service. Éliminer séparément un équipement électrique et électronique permet d'éviter des potentielles retombées négatives pour l'environnement et la santé humaine dérivant d'une élimination incorrecte et permet de récupérer les matériaux qui le composent dans le but d'une économie importante en termes d'énergie et de ressources. Pour rappeler l'obligation d'éliminer séparément ces équipements, le produit porte le symbole d'un caisson à ordures barré.



improve your life

www.argoclima.com

Argoclima décline toute responsabilité pour toute erreur ou inexactitude dans le contenu de ce manuel et se réserve le droit d'apporter à la présente, à tout moment et sans préavis, toute modification jugée appropriée pour tout besoin technique ou commercial.