



DE

LUFTENTFEUCHTER

DRY NATURE 17 DRY NATURE 21



GEBRAUCHSANLEITUNG

Lesen Sie die vorliegende Gebrauchsanleitung aufmerksam durch, bevor Sie den Luftentfeuchter in Betrieb nehmen oder warten.

Halten Sie alle Sicherheitshinweise sorgfältig ein: Eine Nichtbeachtung kann zu Unfällen und/oder Schäden führen. Bewahren Sie diese Anleitung für zukünftiges Nachschlagen gut auf.



Das Innengerät ist mit brennbarem Gas R290 eingefüllt



Lesen die Anweisungen vor der Installation und Verwendung des Geräts



Lesen Sie vor der Installation des Geräts das Installationshandbuch.



Lesen die Serviceanleitung, bevor das Gerät zu reparieren.

DAS KÄLTEMITTEL R290

- Um korrekt zu funktionieren, besitzt das Klimagerät in seinem Inneren einen Kühlkreislauf, in dem ein umweltfreundliches Kühlmittel zirkuliert: R290 = GWP (Treibhauspotential: 3)
- Dabei handelt es sich um ein nur leicht entflammbares und geruchloses Kühlmittel mit optimalen thermodynamischen Eigenschaften, die für eine hohe Energieeffizienz sorgen.

Achtung:

Angeichts der geringen Entflammbarkeit dieses Kühlmittels wird empfohlen, die Sicherheitshinweise in dieser Anleitung strengstens zu befolgen.

Keine anderen als die empfohlenen Hilfsmittel zum Beschleunigen des Abtauprozesses oder zur Reinigung verwenden.

Bei Reparaturen nur die Herstellerangaben befolgen und immer einen Technibel-Kundendienst beauftragen.

Alle Reparaturen, die von unqualifiziertem Personal ausgeführt werden, können gefährlich sein. Das Gerät darf nicht in einem Raum mit Zündquellen im Dauerbetrieb gelagert werden. (z.B.: offene Flammen, ein eingeschaltetes Gasgerät oder ein eingeschalteter Elektroheizer). Nicht durchbohren oder verbrennen.

Das Gerät muss in einem Raum mit einer Grundfläche von mehr als 4 m² installiert, verwendet und gelagert werden.

Das Gerät enthält das entflammbare Gas R290. Achtung, die Kühlmittel sind geruchslos.

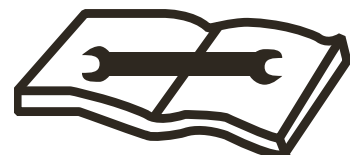

- **Dieses Gerät ist ein hocheffizienter Luftentfeuchter, der nur für den häuslichen Gebrauch bestimmt ist!**
- Stellen Sie dieses Produkt nicht in feuchten Umgebungen wie Wäschereien auf.
- Stellen Sie das Gerät nicht in der Nähe von Geräten, die Hitze erzeugen, oder in der Nähe von gefährlichen und/oder entzündlichen Materialien auf.
- Benutzen Sie den Luftentfeuchter nur im Rahmen der in diesem Handbuch beschriebenen Anweisungen. Jeder nicht vom Hersteller empfohlene Gebrauch kann Brände, Stromstöße oder Fehlfunktionen verursachen.
- Das Gerät muss, da es Kältemittel enthält, stets senkrecht positioniert werden.
- Stellen Sie das Gerät nach dem ersten Öffnen der Verpackung aufrecht und warten Sie zwei Stunden, bevor Sie es verwenden, damit sich das Kältemittel stabilisieren kann.
- Vergewissern Sie sich, dass die Stromversorgung der erforderlichen Spannung entspricht (220 - 240 V/50 Hz).
- Dieses Gerät darf von Kindern ab 8 Jahren und Personen mit eingeschränkten körperlichen, sensorischen und geistigen Fähigkeiten oder welche nicht über die erforderlichen Erfahrungen oder Kenntnisse verfügen, nur dann benutzt werden, wenn sie beaufsichtigt werden oder in den Gebrauch des Produkts eingewiesen wurden und somit die möglichen Gefahren kennen und verstanden haben.
- Kinder dürfen nicht mit diesem Gerät spielen.
- Die Reinigung und die Wartungsarbeiten, für die der Bediener zuständig ist, dürfen nicht von unbeaufsichtigten Kindern ausgeführt werden.
- Prüfen Sie, ob der Stecker fest eingesteckt ist. Verwenden Sie keine Mehrfachstecker. Berühren Sie den Stecker nicht mit nassen Händen. Vergewissern Sie sich, dass der Stecker sauber ist.
- Kindern im Alter von 3–8 Jahren ist lediglich das Ein- und Ausschalten des Geräts gestattet, sofern sich das Gerät im normalen Betriebsmodus befindet, sie in den sicheren Gebrauch des Geräts eingewiesen wurden und die Gefahren verstanden haben.

- Kinder zwischen 3 und 8 Jahren dürfen das Gerät nicht an die Steckdose anschließen, die Einstellungen ändern oder Wartungsarbeiten daran ausführen.
- **Ziehen Sie bei Nichtgebrauch oder zur Reinigung den Stecker aus der Steckdose. Ein eingesteckter Stecker kann Stromschläge oder Unfälle verursachen.**
- Um das Gerät vom Stromnetz zu trennen, den Schalter auf OFF stellen und dann den Stecker aus der Steckdose ziehen. Ziehen Sie dabei nur direkt am Stecker. Ziehen Sie nicht am Kabel.
- Das Stromkabel darf nicht geknickt, über den Boden geschleift, verdreht oder mit Gewalt aus der Steckdose gezogen werden. **Schalten Sie das Gerät nicht ein, wenn es offensichtlich beschädigt ist und/oder wenn Kabel oder Stecker Schäden aufweisen: Es besteht Brand- oder Stromschlaggefahr!** Wenn das Netzkabel beschädigt ist, muss es durch den Kundendienst ersetzt werden.
- **Stellen Sie keine schweren Gegenstände auf das Gerät.**
- Um das Austreten von Wasser zu vermeiden, den Wasserbehälter entleeren, bevor Sie das Gerät verstellen.
- Legen Sie den Luftentfeuchter nicht schräg auf eine Seite und kippen Sie ihn nicht um; das austretende Wasser könnte das Gerät beschädigen.
- **Verwenden Sie das Gerät nicht auf unstabilen oder geneigten Flächen: Wasserverluste könnten zu Störungen oder anomalen Vibrationen mit dementsprechender Geräusentwicklung führen.**
- Der Luftentfeuchter muss mit **50 cm Mindestabstand** zur Wand oder anderen Hindernissen aufgestellt werden, um die Wärme korrekt abstrahlen zu können.
- Stellen Sie das Gerät nicht in Möbel oder Schränke, da dies zu Bränden führen kann.
- **Schließen Sie alle offenen Fenster, um die höchstmögliche Entfeuchtung zu erzielen.**
- Führen Sie Ihre Finger oder Gegenstände nicht in das Luftauslassgitter ein.
- **Decken Sie auf keine Weise die Luftansaug- und Austrittsgitter ab.**

ACHTUNG!

Falls Sie eine Anomalie feststellen, das Gerät unverzüglich ausschalten und den Stecker aus der Steckdose ziehen. Nehmen Sie keine eigenständigen Reparaturen oder Änderungen an diesem Produkt vor und bauen Sie es nicht auseinander. Wenden Sie sich bei einer Fehlfunktion direkt an den Kundendienst.

- Tauchen Sie das Kabel, den Stecker oder sonstige Geräteteile nicht in Wasser oder andere Flüssigkeiten ein.
- Setzen Sie den Luftentfeuchter nicht direktem Sonnenlicht aus.
- Halten Sie das Gerät von Wärmequellen entfernt, die Deformationen am Kunststoff verursachen könnten.
- Verwenden Sie keine Insektizide, Öle oder Spritzlacke in der Nähe des Gerätes; diese könnten den Kunststoff beschädigen und/oder zu einem Brand führen.
- **Halten Sie Gas oder entflammbare Öle vom Gerät fern!**
- **Bewegen Sie das Gerät während des Betriebs nicht: Dies könnte zu Wasserverlusten oder Funktionsanomalien führen.**
- Das Produkt nicht durchstechen oder verbrennen.

Der Hersteller kann nicht verantwortlich gemacht werden, wenn die angegebenen Sicherheits- und Unfallverhütungsvorschriften nicht eingehalten werden.

BESCHREIBUNG DER TEILE

VORDERANSICHT

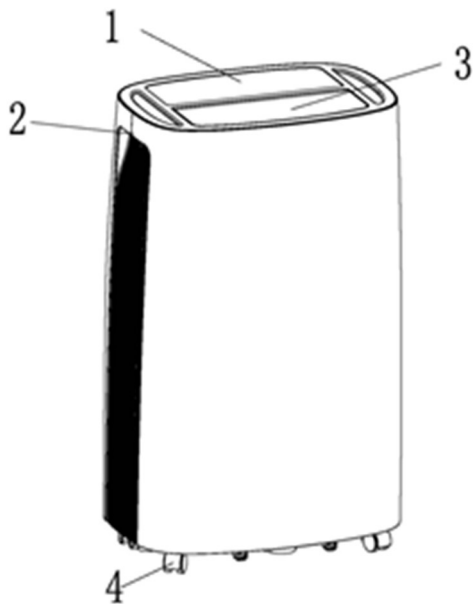

HINTERANSICHT

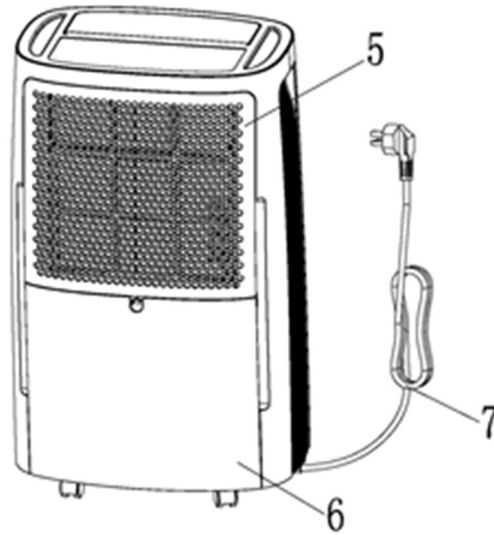

1. Bedienfeld
2. Griff
3. Luftaustrittsklappe
4. Multidirektionale Räder
5. Staubschutzfilter
6. Wassertank
7. Netzkabel

KONTROLLEN VOR DER INBETRIEBNAHME

Prüfen Sie, ob der Schwimmer und der Kondenswasserbehälter korrekt positioniert sind.

1. Ziehen Sie den Wasserbehälter mit beiden Händen heraus und prüfen Sie die Position des Schwimmers (1).

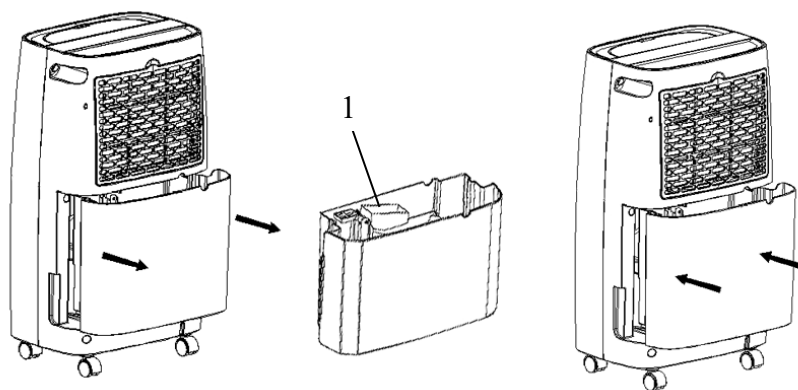

2. Die folgenden Abstände müssen eingehalten werden, um die Funktionstüchtigkeit des Luftentfeuchters zu garantieren.

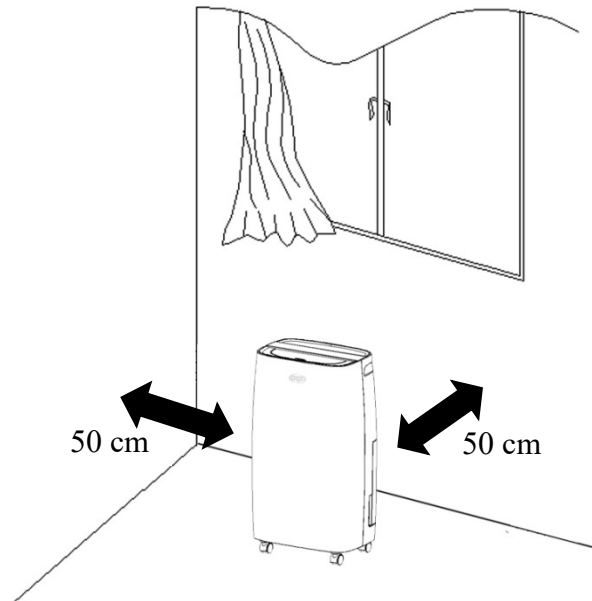

GEBRAUCHSANLEITUNG

INBETRIEBNAHME DES LUFTENTFEUCHTERS

Stellen Sie das Gerät auf einer ebenen, stabilen und wärmebeständigen Fläche auf; beachten Sie dabei einen Mindestabstand von 1 m zu entzündlichen oder wärmeempfindlichen Flächen und 50 cm zu Wänden oder anderen Einrichtungsgegenständen.

Prüfen Sie, ob der Wasserbehälter korrekt positioniert ist.

Schließen Sie das Netzkabel an eine geeignete Steckdose (220-240 V/50 Hz) an.

Schalten Sie das Gerät über die POWER-Taste auf der Schalterblende ein.

Der Luftentfeuchter arbeitet ordnungsgemäß bei einer Raumtemperatur **von + 5 °C bis + 35 °C**.

Wenn das Gerät bei einer niedrigen Raumtemperatur betrieben wird, kann die Fläche des Verdampfers Eis ansammeln, das die Leistungsfähigkeit des Luftentfeuchters verringern kann.

Wenn dieser Zustand eintritt, geht der Luftentfeuchter in den Entfrostmodus über. Der Verdichter schaltet sich aus, doch das Gebläse bleibt in Betrieb. Der Entfrosvorgang kann einige Minuten dauern. Solange bleibt die Entfeuchtungsfunktion ausgeschaltet. Unterbrechen Sie das Entfrosten nicht und unterbrechen Sie nicht die Stromversorgung.

Wir empfehlen, den Luftentfeuchter nicht zu benutzen, wenn die Raumtemperatur unter 5° C liegt.

VORSICHTSMASSNAHMEN BEIM GEBRAUCH

Der Luftentfeuchter beginnt nur dann mit der Entfeuchtung, wenn das eingestellte Feuchtigkeitsniveau unter dem des Raums liegt. Er bleibt solange in Betrieb, bis das eingestellte Feuchtigkeitsniveau erreicht wurde, **es sei denn, es treten Unterbrechungen (voller Kondenswasserbehälter) auf**. In diesem Fall muss der Wasserbehälter entleert und anschließend wieder korrekt positioniert werden: Der Luftentfeuchter nimmt seinen Betrieb wieder auf.

ACHTUNG:

Nach jeder Betriebsunterbrechung pausiert der Luftentfeuchter mindestens 3 Minuten, bevor er erneut startet: Diese Startverzögerung schützt den Verdichter vor eventuellen Schäden.

Falls nach Befolgung der Anweisungen zur Inbetriebnahme des Gerätes **der Luftentfeuchter nicht starten** oder ohne jeden Grund ausgehen sollte, prüfen Sie bitte, ob der Stecker und das Netzkabel betriebstüchtig sind. Warten Sie anschließend 10 Minuten und schalten Sie dann den Luftentfeuchter erneut ein.

Falls der Luftentfeuchter auch nach 10 Minuten Wartezeit nicht starten oder das Kabel/der Stecker beschädigt sein sollten, schalten Sie das Gerät bitte aus und wenden sich an den technischen Kundendienst.

ACHTUNG:

Wenn der Luftentfeuchter in Betrieb ist, produziert der Verdichter Wärme und der Luftentfeuchter gibt warme Luft an die Umgebung ab. Die Raumtemperatur wird sich also erhöhen. Dies ist eine normale Begleiterscheinung.

AUTOMATISCHE ENTFROSTUNG: Der Luftentfeuchter arbeitet ordnungsgemäß bei einer Raumtemperatur von + 5 °C bis + 35 °C.

Wenn das Gerät bei einer niedrigen Raumtemperatur betrieben wird, kann die Fläche des Verdampfers Eis ansammeln, das die Leistungsfähigkeit des Luftentfeuchters verringern kann. Wenn die Raumtemperatur zwischen 5 und 12 °C liegt, stoppt das Gerät und führt kurze Enteisungszyklen im Abstand von 30 Minuten aus; bei einer Raumtemperatur von 12 bis 20 °C stoppt das Gerät ebenso und führt jeweils nach 45 Minuten kurze Enteisungszyklen aus.

Wenn dieser Zustand eintritt, geht der Luftentfeuchter in den Entfrostmodus über. Der Verdichter schaltet sich aus, doch das Gebläse bleibt in Betrieb. Wir empfehlen, den Luftentfeuchter nicht zu benutzen, wenn die Raumtemperatur unter 5 °C liegt.

MEMORY FUNCTION: Der Luftentfeuchter schaltet sich nach einem Stromausfall unter Beibehaltung der letzten Einstellungen automatisch wieder ein.

AUSSCHALTEN DES LUFTENTFEUCHTERS

Zum Ausschalten des Luftentfeuchters betätigen Sie die POWER-Taste. Die Stromversorgung wird unterbrochen und der Luftentfeuchter stellt seinen Betrieb ein.

Ziehen Sie den Stecker aus der Steckdose, falls das Gerät für längere Zeit nicht benutzt wird.

ENTFERNEN DES KONDENSWASSERS – FÜLLEN DES INNEREN WASSERBEHÄLTERS

Das der Raumluft entzogene Wasser kann im hinteren Behälter aufgefangen werden.

Wenn der innere Wasserbehälter voll oder nicht bzw. nicht korrekt positioniert ist, schaltet sich die Alarm-LED FULL ein und gibt 15 mal einen Signalton ab; anschließend schaltet sich das Gerät aus.

Schalten Sie das Gerät nun durch Drücken der POWER-Taste aus und warten Sie einige Sekunden.

1. Ziehen Sie den Wasserbehälter behutsam mit beiden Händen heraus und achten Sie dabei auf die Pfeilrichtung.

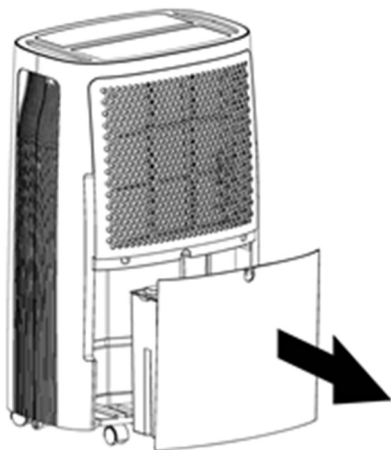

2. Entleeren Sie den Wasserbehälter.



3. Behälter erneut einsetzen und dabei die Pfeilrichtung beachten.

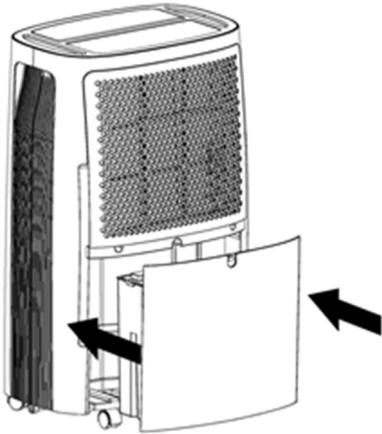

Wenn der Tank verschmutzt ist, waschen Sie ihn mit kaltem oder lauwarmem Wasser. Verwenden Sie keine Reinigungsmittel oder Schleifschwämme, chemisch behandelte Tücher, Benzin oder Lösungsmittel, da diese den Tank zerkratzen und beschädigen und Wasserverlust verursachen können.

Drücken Sie beim Ersetzen des Wassertanks mit beiden Händen fest auf. Wenn der Tank nicht richtig positioniert ist, kann der Sensor für vollen Tank nicht aktiviert werden und das Gerät funktioniert nicht.

Hinweis:

Verwenden Sie den Schlauch für den Kondenswasserablass nicht, wenn Sie das Kondenswasser im Behälter auffangen wollen, da das Wasser aus dem Schlauch austreten könnte.

DAUERABFLUSS DES KONDENSWASSERS

Das Wasser kann kontinuierlich mit einem PVC-Rohr abgelassen werden, das mit dem Produkt mit einem Durchmesser von 10 mm geliefert wird und in das Kondensatablassloch eingeführt wird, das sich im mittleren Teil der Rückseite des Produkts befindet

Schalten Sie das Gerät aus und ziehen Sie den Stecker ab, bevor Sie den Schlauch anschließen.

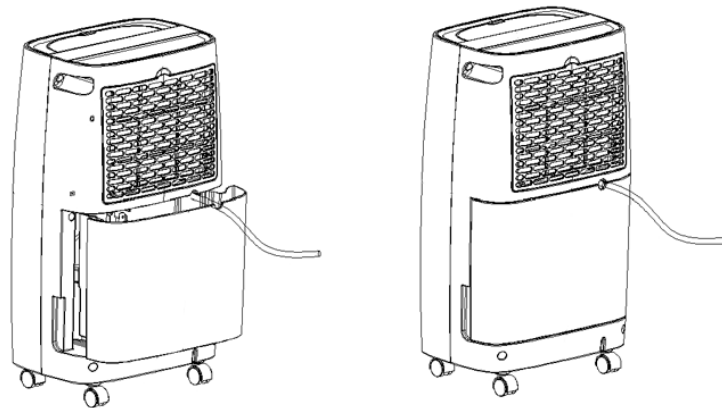

Entfernen Sie den Behälter und verbinden Sie den kleinen Schlauch an den Anschluss zur kontinuierlichen Ableitung des Kondenswassers gemäß den nachstehenden Anweisungen.

Die Höhe des Ablaufschlauchs darf nicht höher sein als jene der Öffnung: Den Ausgang des Ablaufschlauchs nicht versperren.

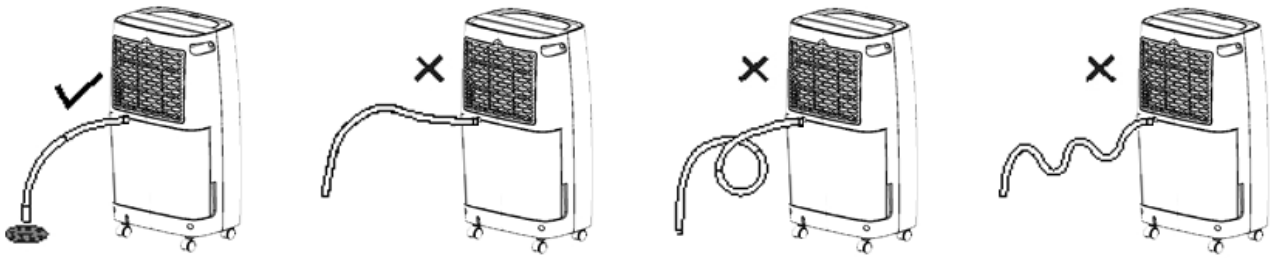

SCHALTERBLENDE

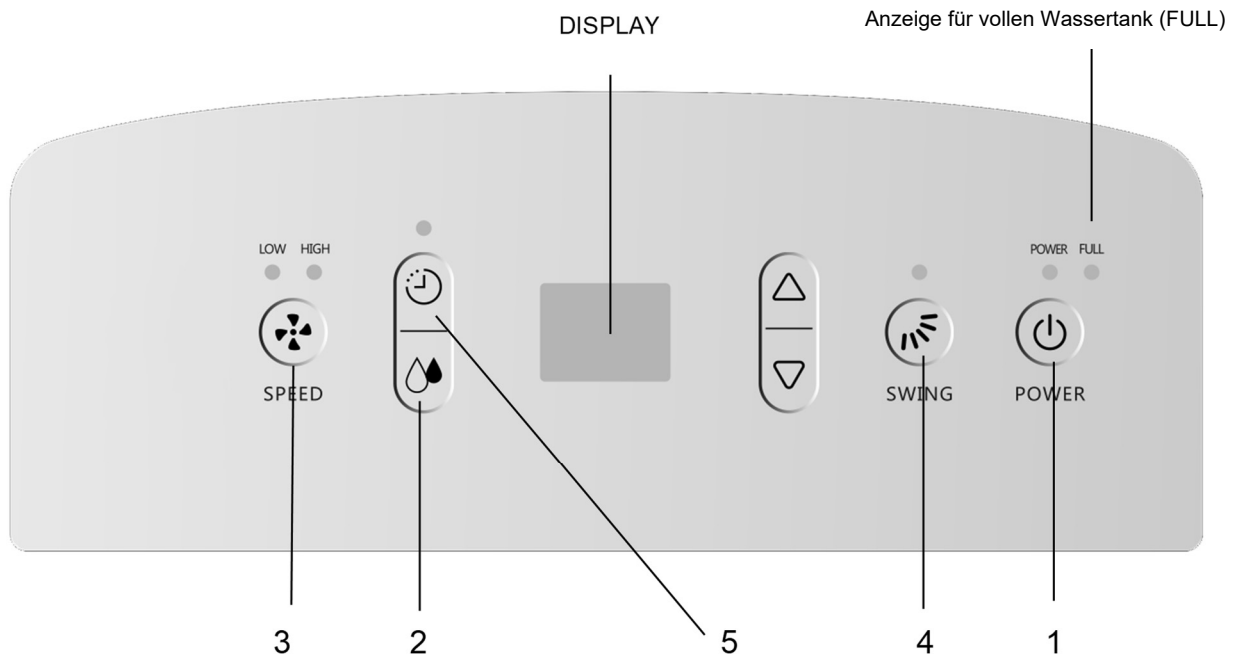

Luftfeuchtigkeit und Panel-Anzeige



Das Display kann folgende Funktionen anzeigen:

1. Wenn das Gerät eingeschaltet ist, zeigt es die Luftfeuchtigkeit des Raums an
2. Gibt bei Auswahl der Luftfeuchtigkeit den Wert der ausgewählten Luftfeuchtigkeit an
3. Wenn Sie den Ein- oder Ausschalter programmieren, wird die eingestellte Zeit (ausgedrückt in Stunden) angezeigt.
4. Wenn die Luftfeuchtigkeit weniger als 35% beträgt, wird "35" angezeigt.
5. Wenn die Luftfeuchtigkeit im Raum höher als 95% ist, wird "95" angezeigt.



Anzeigen auf dem Bedienfeld

Wenn das Gerät eingeschaltet ist, zeigt ein akustisches Signal, das einige Male wiederholt wird, an, dass das Gerät in Betrieb ist. Die LED-Anzeige zeigt 3 Sekunden lang die Luftfeuchtigkeit im Raum an und schaltet sich dann automatisch aus.

(1) TASTE POWER

Berühren Sie die Taste  um den Luftentfeuchter ein- und auszuschalten.

(2) EINSTELLKNOPF FÜR DIE FEUCHTIGKEIT

Berühren Sie die Taste zur Einstellung der Luftfeuchtigkeit  Verwenden Sie die Tasten, um die Luftfeuchtigkeit auszuwählen  or  Stellen Sie die Luftfeuchtigkeit von 40% bis 80% mit Intervallen von 5% Luftfeuchtigkeit ein. Auf dem Display blinkt ein LED-Signal, um die Luftfeuchtigkeit anzuzeigen. Wenn Sie die Tasten 5 Sekunden lang nicht mehr drücken, kehrt die Anzeige in den neutralen Zustand zurück. Die Standardfeuchtigkeit beträgt 55%.

(3) LÜFTUNGSGESCHWINDIGKEITSTASTE



Berühren Sie die Taste  Die Lüfterdrehzahl kann von hoch bis niedrig gewählt werden. Die entsprechenden LEDs LOW (niedrig) und HIGH (hoch) leuchten entsprechend der getroffenen Auswahl auf dem Bedienfeld auf.

(4) SCHWINGTASTE

Drücken Sie nach dem Einschalten des Geräts die Taste  zum Aktivieren oder Deaktivieren der Schwingung der Luftzufuhrrippen.

(5) TASTE TIMER

Durch Drücken dieser Taste  zum Ein- und Ausschalten der Timer. Wenn das Gerät ausgeschaltet ist, stellen Sie die Zeit, nach der das Gerät eingeschaltet werden soll, in Intervallen von 1 Stunde bis 24 Stunden ein

Drücken Sie die Pfeiltasten  or  um das Intervall auszuwählen.

Um den Abschalt-Timer bei laufendem Gerät einzustellen, drücken Sie diese Taste, um die Zeit einzustellen, nach der Sie das Gerät ausschalten möchten, in Intervallen von 1 Stunde bis 24 Stunden, indem Sie die Pfeiltasten drücken, um das Intervall auszuwählen.

Wenn das Gerät ein- oder ausgeschaltet wird oder in den Volltankmodus wechselt, gehen möglicherweise die Timer-Einstellungen verloren.

REINIGUNG UND PFLEGE

PFLEGE DER AUSSENSEITE DES LUFTENTFEUCHTERS

⚠ Achtung

Ziehen Sie immer den Stecker aus der Steckdose, bevor Sie den Luftentfeuchter reinigen, um Stromschläge oder Fehlfunktionen zu vermeiden.

⚠ Achtung

Benetzen Sie das Gerät nicht mit Wasser und tauchen Sie es nicht in Wasser ein. Stromschlaggefahr!

Verwenden Sie ein weiches, feuchtes Tuch, um die Außenseite des Luftentfeuchters zu reinigen. Verwenden Sie auf keinen Fall Lösungsmittel, Benzin, Xylol, Talkpuder und Bürsten: Sie können die Oberfläche beschädigen oder die Farbe des Gehäuses verändern.

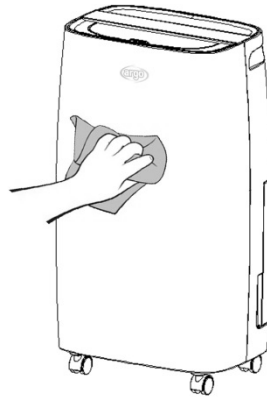

REINIGUNG DES WASSERBEHÄLTERS

Es empfiehlt sich, den Wasserbehälter nach einigen Wochen zu entfernen, um Schimmel- und Bakterienbildung vorzubeugen. Den Behälter mit frischem Wasser und einer kleinen Menge Reinigungsmittel füllen, anschließend entleeren und nachspülen.

REINIGUNG DES LUFTFILTERS

ACHTUNG!

Ziehen Sie den Stecker aus der Steckdose, bevor Sie mit der Reinigung oder Pflege des Geräts beginnen.

Der Filter hat die Aufgabe, in der Luft vorhandenen Staub und Druck herauszufiltern.

Wenn der Filter durch Staub verstopft ist, wird der Stromverbrauch über dem Durchschnitt liegen.

Anweisungen zur Reinigung:

1. Zur Entfernung des Filters das hintere Gitter lösen und den Filter anschließend behutsam herausziehen.

Den Filter mit lauwarmem Seifenwasser waschen.

VERWENDEN SIE KEINEN ALKOHOL, KEIN BENZOL ODER ANDERE AGGRESSIVE PRODUKTE.

Verwenden Sie den Luftentfeuchter nicht ohne Filter, da der Staub die Effizienz des Verdampfers beeinträchtigen und so einen höheren Energieverbrauch verursachen könnte

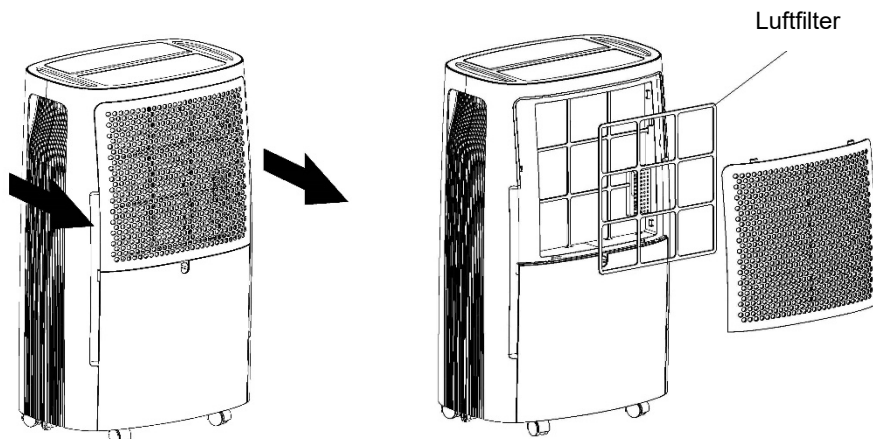

2. Waschen Sie den Filter.

Führen Sie den Staubsauger vorsichtig auf die Oberfläche des Filters, um den Staub zu entfernen. Wenn der Filter besonders verschmutzt ist, waschen Sie ihn in heißem Wasser mit einem milden Reinigungsmittel und lassen Sie ihn vollständig trocknen.

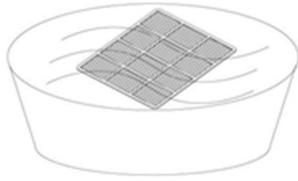

3. Setzen Sie den Filter wieder in den Luftentfeuchter ein

Setzen Sie den Filter vorsichtig in den Grill ein und bringen Sie den Filter in die richtige Position.

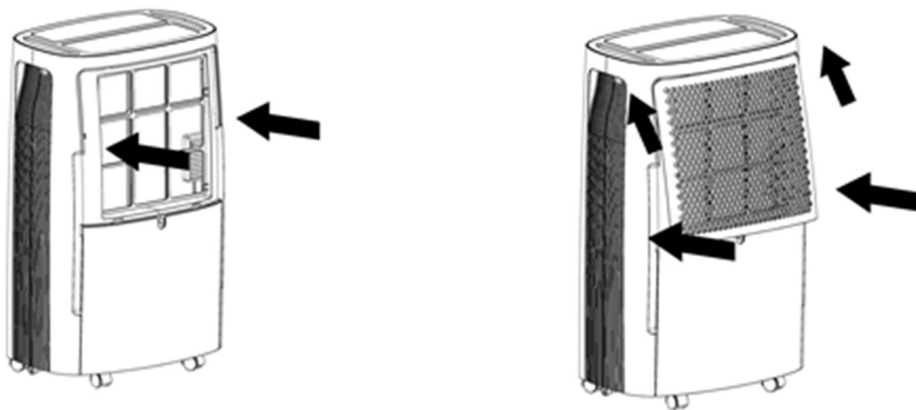

CONSERVATION

Wenn das Gerät längere Zeit nicht benutzt wird, sollte es wie folgt gelagert werden:

1. Entfernen Sie restliches Wasser aus dem Tank.
2. Wickeln Sie das Netzkabel auf und stecken Sie es in den Wassertank.
3. Reinigen Sie den Luftfilter.
4. Stellen Sie es an einen kühlen und trockenen Ort.

PROBLEMBEHEBUNG

PROBLEM	MÖGLICHE URSACHE	LÖSUNG
Der Luftentfeuchter funktioniert nicht	Der Stecker ist nicht richtig angeschlossen Die Wassertankanzeige blinkt (der Tank ist voll mit Wasser oder nicht richtig positioniert) Die Raumtemperatur liegt über 35 ° C oder unter 5 ° C.	Schließen Sie den Stecker an Entleeren Sie das Wasser aus dem Tank und positionieren Sie es richtig Die Schutzeinrichtung ist aktiviert und das Produkt kann nicht funktionieren
Die Entfeuchtungsfunktion funktioniert nicht	Der Luftfilter ist verschmutzt Der Lufteinlass- oder -auslassluftkanal ist blockiert	Luftfilter reinigen Entfernen Sie das Hindernis
Es kommt keine Luft heraus	Der Luftfilter ist verschmutzt	Luftfilter reinigen
Der Luftentfeuchter gibt Geräusche ab	Das Produkt wird auf eine geneigte oder instabile Oberfläche gestellt Der Luftfilter ist verschmutzt	Bewegen Sie das Produkt auf einer ebenen und stabilen Oberfläche Reinigen Sie den Filter
Reduzierter Entfeuchtungseffekt	Die Umgebungstemperatur ist zu niedrig. Der Filter ist voller Staub. Türen und Fenster sind offen. Der Ein- und Austritt der Luft ist blockiert. Wenn das Gerät mit einer Temperatur zwischen 5 und 15 ° C betrieben wird, stoppt das Gerät zum automatischen Abtauen. Der Kompressor stoppt für kurze Zeit. Nach dem Abtauen nimmt das Gerät den normalen Betrieb wieder auf.	Reinigen Sie den Filter. Türen und Fenster schließen. Entfernen Sie Gegenstände, die den Ein- und Ausgang der Luft blockieren.

VERORDNUNG (EU) 517/2014 - F-GAS

DRY NATURE 17

Das Gerät enthält R290, ein Erdgas mit dem Treibhauspotential (GWP) = 3 - 0,075 kg = 0,000225 Tonnen CO₂-Äquivalent. Das Kältemittel R290 darf nicht in die Umwelt gelangen.

DRY NATURE 21

Das Gerät enthält R290, ein Erdgas mit dem Treibhauspotential (GWP) = 3 - 0,080 kg = 0,000240 Tonnen CO₂-Äquivalent. Das Kältemittel R290 darf nicht in die Umwelt gelangen.

INFORMATION ZUR VORSCHRIFTSGEMÄSSEN ENTSORGUNG DES PRODUKTES gemäß Art. 26 des ital. Gesetzes Nr. 49 vom 14.03.2014 „UMSETZUNG DER EUROPÄISCHEN RICHTLINIE 2012/19/EG ÜBER ELEKTRO- UND ELEKTRONIK-ALTGERÄTE“

Am Ende seiner Lebensdauer darf dieses Gerät nicht im Haushaltsmüll entsorgt werden. Jeder Verbraucher kann einen wichtigen Beitrag zur erneuten Nutzung, zum Recycling und zu anderen Formen der Wiederverwendung dieser Altgeräte leisten.



Das Gerät muss zu den Mülltrennungszentren der Gemeinde gebracht werden. Es ist aber auch möglich, es beim Kauf eines neuen, gleichartigen Geräts kostenlos an den Händler zurückzugeben.

Geräte mit Außenabmessungen von weniger als 25 cm müssen von größeren Geschäften (Verkaufsfläche ab 400 m²) in jedem Fall kostenlos zurückgenommen werden, selbst wenn kein gleichwertiges Gerät gekauft wird. Die getrennte Entsorgung elektrischer und elektronischer Geräte verhindert eine Belastung der Umwelt und Gesundheit durch eine unsachgemäße Abfallbeseitigung. Außerdem ermöglicht das Recycling der darin enthaltenen Materialien eine erhebliche Ressourcen- und Energieeinsparung.

Als Hinweis auf die Verpflichtung zur getrennten Entsorgung ist auf dem Gerät das Symbol der durchgestrichenen Abfalltonne angebracht.



www.argoclima.com