



SK

**PRENOSNÁ KLIMATIZACIE**

# MAXIME PLUS EU



## **INSTRUKCE**

Pred uvedením spotrebiča do prevádzky alebo pred údržbou si pozorne prečítajte tento návod. Dodržujte všetky bezpečnostné pokyny; ak tak neurobíte, môže dôjsť k nehodám alebo poškodeniu. Uložte tieto pokyny na bezpečnom mieste pre budúce použitie.



Jednotka obsahuje horľavý plyn R290.



Pred inštaláciou a používaním jednotky si prečítajte pokyny.



Pred inštaláciou jednotky si prečítajte návod na inštaláciu.

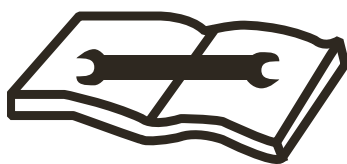

V prípade akýchkoľvek opráv sa vždy obráťte na asistenčné centrum a dôsledne dodržujte obsah servisnej príručky.

## Chladivo R290

- Pre realizáciu funkcie klimatizačnej jednotky cirkuluje v systéme špeciálne chladivo. Chladivom je fluorid R290 = 3 GWP. Toto chladivo je horľavé a zápalné. Za určitých podmienok môže viesť k výbuchu, ale horľavosť tohto chladiva je veľmi nízka a môže byť zapálené iba ohňom.
- V porovnaní s inými bežnými chladivami je R290 neznečisťujúce chladivo bez poškodenia ozonoféra a bez vplyvu na skleníkový efekt. R290 má veľmi dobré termodynamické vlastnosti, ktoré vedú k skutočne vysokej energetickej účinnosti. Jednotky preto potrebujú menej plnenia.

### Varovanie:

Nepokúšajte sa urýchliť proces odmrazovania alebo čistiť spotrebič iným spôsobom, než je odporúčané výrobcom. V prípade potreby opravy kontaktujte najbližšie autorizované servisné stredisko Argoclima. Akékoľvek opravy vykonané nekvalifikovaným personálom môžu byť nebezpečné. Spotrebič musí byť uložený v miestnosti, ktorá nemá žiadne nepretržite pracujúci zdroje zapálenia. (Napríklad: otvorený plameň, prevádzkové plynový spotrebič alebo prevádzkové elektrický ohrievač.) Neprepichujte ani nespáľujte.

Spotrebič musí byť nainštalovaný, prevádzkovaný a skladovaný v miestnosti s plochou nad 15 m<sup>2</sup>. Pri opravách prísne dodržiavajte pokyny výrobcu iba pri spotrebičoch naplnených horľavým plynom R290. Uvedomte si, že chladivá nemajú zápach.

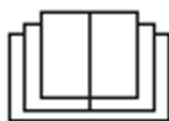

## VŠEOBECNÝ NÁVOD NA OBSLUHU A BEZPEČNOSŤ

- Tento spotrebič je mobilný klimatizácia určená pre domáce použitie.
- Používajte toto klimatizačné zariadenie, ako je popísané v tejto príručke.
- Zaistite, aby požadované napätie a frekvencia (220-240V / 50 Hz) zodpovedali dostupnému zdroju energie.
- Elektrina prechádzajúce poistkou nesmie byť vyššia ako 3,15A.
- Tento spotrebič môžu používať deti od 8 rokov a starší a ľudia so zníženými fyzickými, zmyslovými alebo mentálnymi schopnosťami alebo nedostatkom skúseností a znalostí, ak im bol poskytnutý dohľad alebo poučenie o používaní spotrebiča bezpečným spôsobom a porozumeli súvisiace riziká.
- Deti sa so zariadením nesmie hrať.
- Čistenie a údržbu užívateľov nesmú vykonávať deti bez dozoru.
- Zaistite, aby elektrická sústava bola schopná dodávať prevádzkový prúd požadovaný klimatizačnou jednotkou, okrem prúdu bežne absorbovaného inými spotrebičmi (domáce spotrebiče, osvetľovací systém atď.). Pozrite sa prosím na údaje o maximálnom príkone uvedené na výrobnom štítku klimatizácie.
- Pripojenie k elektrickej sieti musí prebiehať v súlade s aktuálnymi inštalačnými štandardmi.
- Zabezpečte, aby automatické spínače a ochranné ventily systému boli schopné odolať spúšťaciemu prúdu 6A (obvykle po dobu kratšiu ako 1 sekunda).
- Zásuvka systému musí byť vždy vybavená uzemnením.
- Uistite sa, že je zástrčka úplne zasunutá. Nepoužívajte viac adaptérov. Nedotýkajte sa zástrčky mokrými rukami. Uistite sa, že je zástrčka čistá.
- Nepoužívajte zástrčku ako prostriedok na spustenie / zastavenie klimatizácie: použite tlačidlo ON / OFF na diaľkovom ovládači alebo na ovládacom paneli.

- Neinštalujte klimatizačné zariadenie do miestností, kde môže dôjsť ku striekajúcej vode (napr. Práčovne).
- Pred premiestnením alebo čistením zariadenia sa uistite, že je odpojené zo zásuvky.
- Nepresúvajte klimatizáciu, keď je v prevádzke; najprv vypnite spotrebič, skontrolujte, či nedochádza k hromadeniu kondenzátu, a v prípade potreby ho vyprázdňte.
- Ak chcete prístroj vypnúť, vypnite diaľkový ovládač a VYPNITE zástrčku zo zásuvky. Zatiahnite za zástrčku. Neťahajte za kábel.
- **Nepoužívajte spotrebič, pokiaľ je poškodený kábel alebo zástrčka.** Ak je poškodený napájací kábel, musí ho vymeniť výrobca alebo jeho služba technickej pomoci alebo v každom prípade osoba s podobnou kvalifikáciou, aby sa zabránilo akémukoľvek riziku.
- Zariadenie musí byť nainštalované v súlade s národnými predpismi o zapojení.
- Udržujte jednotku mimo dosahu ohňa, možných zdrojov ohňa, horľavých alebo výbušných predmetov.
- Nenechávajte zariadenie bez dozoru, keď je v prevádzke, vypnite ho a odpojte ho.
- Pri použití vypúšťacej hadice nesmie byť okolitá teplota nižšia ako 0 ° C. Môže spôsobiť únik vody do klimatizácie.
- Nestriekajte ani nevyliievajte vodu do klimatizácie

## **OPATRENIA!**

- **Nevkladajte do klimatizácie žiadne predmety: je to veľmi nebezpečné, pretože sa ventilátor otáča vysokou rýchlosťou.**
- **Zabezpečte, aby okolo jednotky voľne cirkuloval vzduch. Nezakrývajte mriežky sania a výstupu vzduchu závesy alebo inými prostriedkami.**

## **VAROVANIE!**

- Klimatizácia musí byť umiestnená najmenej 50 cm od steny alebo iných prekážok, na rovnom a stabilnom povrchu, aby nedošlo k úniku vody.
- Klimatizácia je vybavená systémom ochrany kompresora pred preťažením. To znamená, že kompresor sa spustí až 3 minúty po predchádzajúcom zastavení.
- Pred spustením zariadenia počkajte aspoň 3 minúty. To pomáha zabrániť poškodeniu kompresora.

## **VAROVANIE!**

V prípade anomálie vypnite spotrebič a odpojte ho zo zásuvky. Produkt nerozoberajte ani sa ho nepokúšajte opravovať ani upravovať. V prípade poruchy kontaktujte priamo servisné stredisko.

## **VAROVANIE!**

- Nevystavujte klimatizáciu priamemu slnečnému žiareniu, pretože farba materiálov sa môže meniť; navyše sa môže prístroj prehriať, čo spôsobí zásah ochranného mechanizmu a vypnutie spotrebiča.
- V blízkosti spotrebiča nepoužívajte insekticídy, oleje, čistiace prostriedky ani sprejové farby; na čistenie puzdra nepoužívajte agresívne chemické čistiace prostriedky: môže to poškodiť povrchovú úpravu a farbu.
- Zatvorte všetky otvorené okná, aby ste maximalizovali účinnosť klimatizácie.

Výrobca nebude zodpovedný, ak nebudú dodržiavané pravidlá bezpečnosti a prevencie úrazov.

# POPIS

Predná časť

Zadná časť

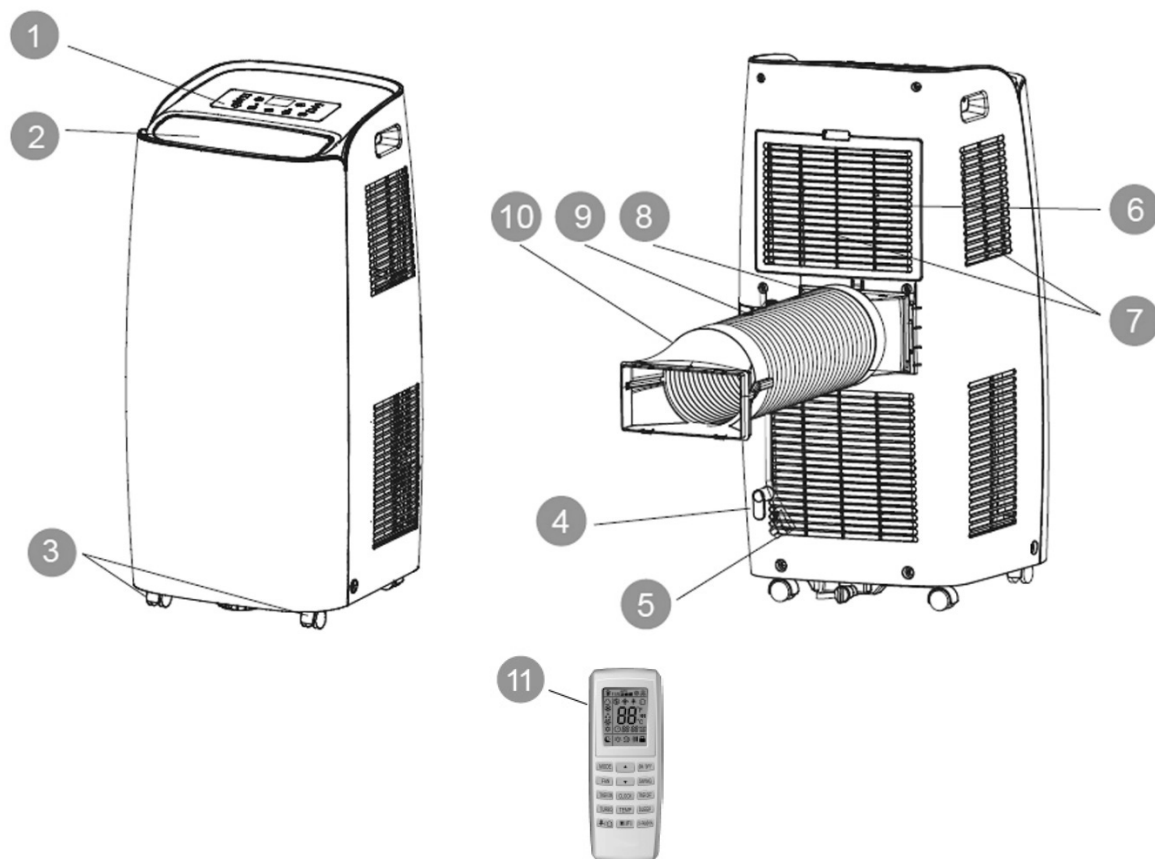

1) Tlačidlá ovládacieho panela A FUNKCIÍ BEZ DIAL'KOVÉHO OVLÁDANIA

2) VERTIKÁLNE ZÁVERY A PRÍJEM VZDUCHU

3) KOLA

4) navíjanie kábla

5) KÁBEL

6) VZDUCHOVÝ FILTER

7) VZDUCHOVÝ FILTER

8) HADICE VYVÁŽENIE VZDUCHU

9) SPOLOČNÉ

10) KONŠTRUKCIA PRE OKNO

11) DIAL'KOVÉ OVLÁDANIE

**Min./max. Prevádzkové limity (vnútorná teplota)**

**Chladenie: 16 ° C DB / 35 ° C DB**

**Kúrenie: 10 ° C DB / 27 ° C DB**

**Odvlhčovanie: 16 ° C DB / 35 ° C DB**

**Rozsah izbovej teploty v režime chladenia: 16 ° C DB / 30 ° C DB**

## POUŽITIE

Nasledujúce priestor musí byť udržiavaný, aby bola zaistená prevádzkovú účinnosť prenosné klimatizácie.

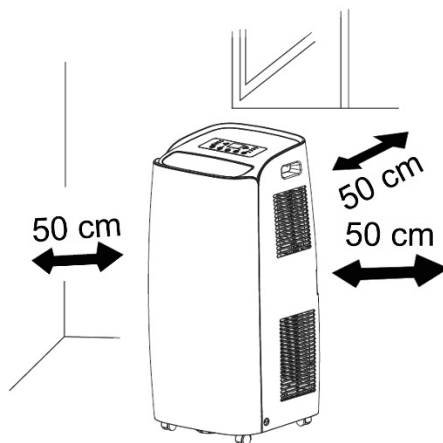

## SPUŠTĚNIE SPOTREBIČA

Otvorte obal a vyťahnite krabicu. Vyberte produkt a ostatné dodané prvky (znázornené v rámčeku nižšie).

LCD diaľkové ovládanie



Baterie typu AAA

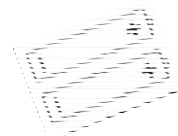

Kruhovú kovanie pre okno (1), ktoré má byť umiestnené medzi koncom rúrky a koncovým kovaním pre okno (v balení je rovnaké kovanie namontované na súprave okienka (A)).  
Plochá armatúra pre polohovanie medzi výstupom vzduchu a hadicou



Koncové kovanie pre okno, dodávané do 2 častí, ktoré sa spojí s dvoma pútkami, ktoré spolu zapadajú. (2)



Hadica

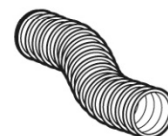

Vypúšťacia hadica



Navíjač kable



odvodňovacie potrubia



skrutky

Set na okno (3 pcs) (A+B+C)

Kruhové kovanie pre okenné jednotku, umiestnené medzi koniec rúry a okenné jednotku (A)

okno (B)

víko (C)

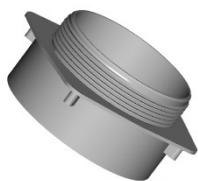
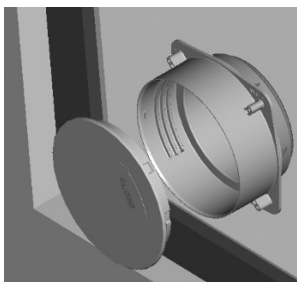

Umiestnite produkt zvisle na rovný a stabilný povrch, čo najbližšie k oknu a najmenej 50 cm od stien alebo iných blízkych prekážok.

### INŠTALÁCIA Haku

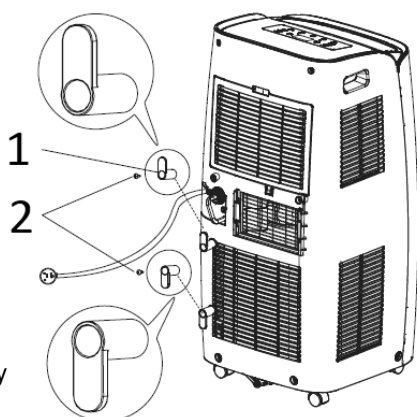

- 1. Hák
- 2. skrutky

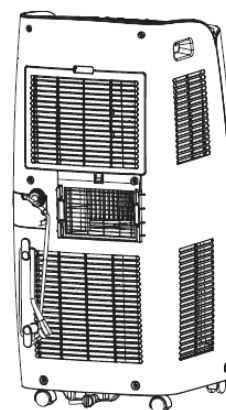

Nainštalujte háčiky navíjača káblov na zadnú stranu jednotky pomocou skrutiek, ako je znázornené na obrázku. Háčiky musia byť umiestnené smerom nahor a nadol.

Ak sa zariadenie nepoužíva, navíňte napájací kábel okolo háčikov. Navlečte kábel okolo háčika.

Pripojte plochou armatúrou k hadici, natiiahnite hadicu tak, ako je to potrebné pre dosiahnutie vonkajšej strany, a pripojte ju k zadnej strane klimatizácie.

Potom zasuňte ploché kovania dole do drážok (A) a zaistíte háčikom (B). Horná strana plochého kovania smerujúci nahor je označená "TOP".

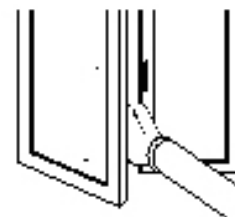
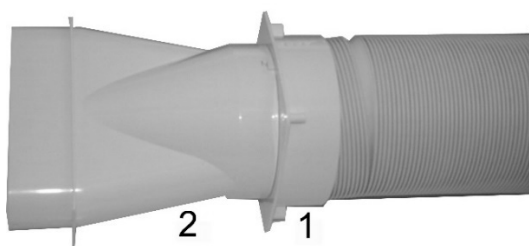
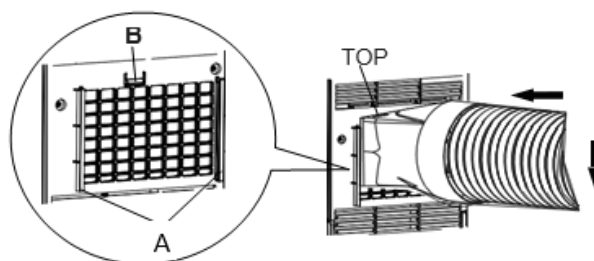



## Použitie s okenním setom

1. Pre vytvorenie otvoru v skle je vhodné sa obrátiť na sklenára.

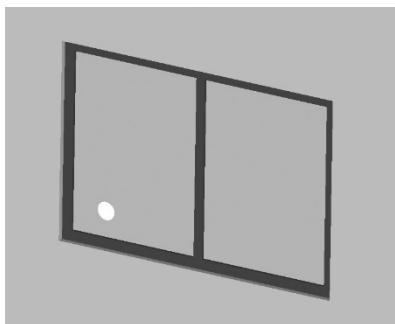

3. Vložte kruhové kovanie do zaťahovacej flexibilnej rúrky a vložte ju s kruhovým kovaním do okennej jednotky bez zátky.

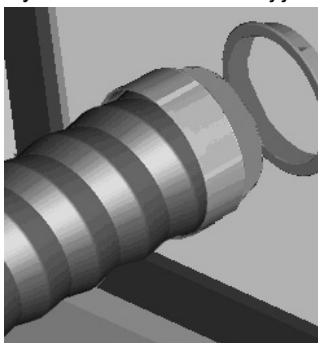

2. Vložte okenní set do okna.

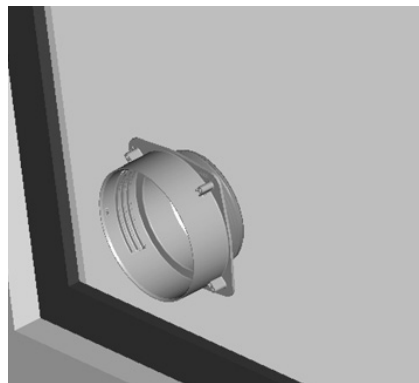

4. Kruhovú tvarovku vložte do ohybnej rúrky.



5. Vložte ploché šróbenie na hadicu

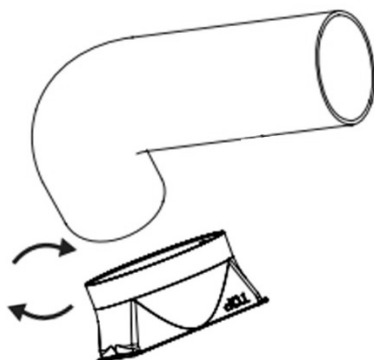

6. Zasuňte ploché kovania dole do drážok (A) a zaistite háčikom (B).

Horná strana plochého kovania smerujúci nahor je označená "TOP".

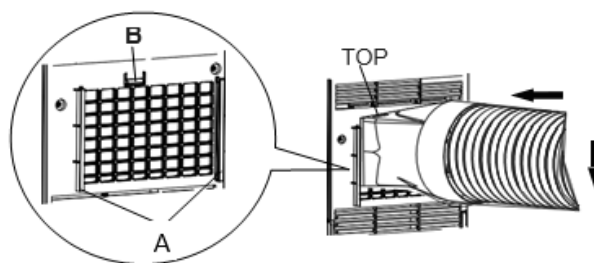

7. Vývod musí byť medzi 40 cm a 130 cm nad zemou. Vyvarujte sa tesných kriviek alebo ohybov v ohybnej hadici.

**OK**

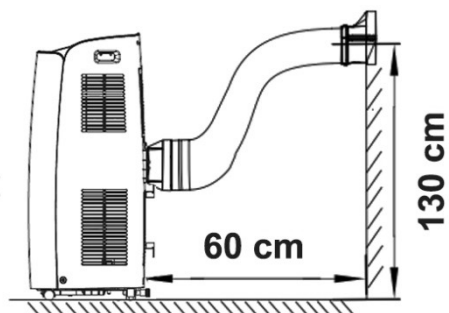

**NO**

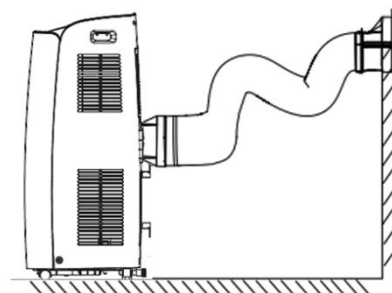

8. Ak sa klimatizačné zariadenie nepoužíva dlhšiu dobu, odpojte potrubia a pripojte okennú jednotku.

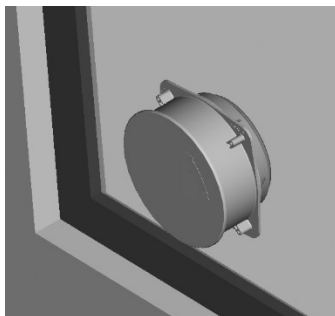

Pripojte napájací kábel k vhodnej elektrickej zásuvke (220-240 V). Vložte dodané batérie do diaľkového ovládača a uistite sa, že pólý zodpovedajú. Vyberte požadovaný prevádzkový režim z diaľkového ovládača.

## AKO POUŽÍVAŤ SPOTŘEBIČ

Tento prístroj je možné používať na chladenie, kúrenie, odvlhčovanie a ventiláciu.

Pred použitím nechajte spotrebič vzpriamene najmenej dve hodiny.

Pri prepínaní medzi režimami sa ventilátor stále otáča, ale kompresor sa zastaví: kompresor sa znovu spustí po 3 minútach. Toto oneskorenie chráni kompresor pred možným poškodením.

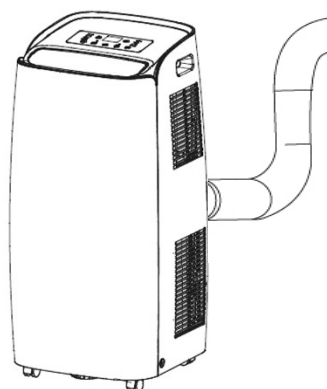

Chladenie, kúrenie, ventilácia

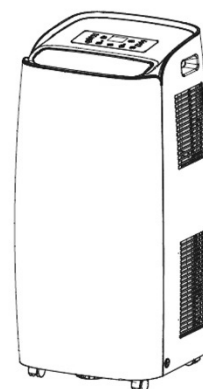

odvlhčovanie

Výtokové RÚRKA MUSÍ BYŤ pripojenie k zariadeniam VO VŠETKÝCH časoch: jedinou výnimkou je, keď je spotrebič používaný len v režime odvlhčovanie, v takom prípade by mal byť spotrebič ponechaný k vypusteniu priamo do miestnosti, aby bola zaistená maximálna účinnosť (pozri "Režim odvlhčovania") "Bod).

Pravidelne čistíte vzduchové filtre pod ľahko odnímateľnou zadnou mriežkou, aby klimatizácia fungovala efektívne.

## PROVOZNÍ REŽIM

Pri prvom zapnutí klimatizácie bude pracovať vo ventilačnom režime s automatickou osciláciou klapiek.

### 1. Funkcia chladenia / kúrenia (COOL)

- na ovládacom paneli sa rozsvieti kontrolkaLED "Cool". (Chladenie)
- Teplota môže byť nastavená na 16 ° C až 30 ° C.
- V tomto režime pri každom stlačení tlačidla ON / OFF sa prístroj vypne, zariadenie uloží nastavenie teploty a toto nastavenie si zachová aj pri opätovnom zapnutí.
- V tomto režime je možné nastaviť rýchlosť ventilátora a nastaviť funkcie časovača a SLEEP.
- Pre tichší prevádzku spustíte ventilátor pri nízkej rýchlosti.
- V režime chladenia, keď sa dosiahne nastavená hodnota, jednotka sa vypne a motor vnútorného ventilátora (horný) udržiava nepretržitú prevádzku pri nastavenej rýchlosti; motor vonkajšieho ventilátora (spodný) naďalej beží pri nízkej rýchlosti.

### 2. Funkcia odvlhčovače (HEAT)

- Stlačením klávesu MODE vyberte režim HEAT.
- Stlačením tlačidla MODE vyberte funkciu odvlhčovania.
- Teplota je riadená elektronickou doskou a nemožno ju nastaviť.
- V tomto režime sa po každom stlačení tlačidla ON / OFF jednotka vypne, zariadenie uloží nastavenie a pri opätovnom zapnutí zachová nastavenia.

- Odvlhčovanie je nastavená na nízku rýchlosť a nemožno ju upraviť.
- Počas ohrevu môže byť vhodné zabezpečiť nepretržitý odtok kondenzátu (pozri nasledujúcu kapitolu „SPÔSOB ODSTRÁNENIA KONDENZÁTU“).
- V režime vykurovania, keď sa dosiahne nastavená hodnota, jednotka sa vypne a motor vnútorného ventilátora (horný) beží 10 sekúnd a potom sa zastaví; motor vonkajšieho ventilátora (spodný) naďalej beží pri nízkej rýchlosti.

### 3. REŽIM ODVLHČOVANIA (DRY)

- Stlačením tlačidla MODE vyberte odvlhčovanie (DRY).
- Na ovládacom paneli sa rozsvieti LED dióda „Suché“.
- Teplota je riadená elektronickou doskou a nie je možné ju nastaviť.
- V tomto režime kedykoľvek, keď sa prístroj stlačením tlačidla ZAP / VYP vypne, prístroj uloží nastavenia a uchová ich po opätovnom zapnutí.
- Otáčky ventilátora sú pevne stanovené a nemožno ich upraviť.

#### POZNÁMKA

Klimatizácia nefunguje, keď pracuje ako odvlhčovač.

Pokiaľ je spotrebič používaný ako odvlhčovač, nesmie byť ohybné potrubie pripojené.

Pre maximálnu účinnosť odvlhčovania nechajte zadnej vypúšťací nástavec voľný pre vypúšťanie priamo do životného prostredia.

Režim odvlhčovania sa odporúča počas jesene a zimy.

Pri použití v lete je najlepšie nechať ohybnú rúrku pripevnenú tak, že horúci vzduch je vypúšťaný skôr von než do miestnosti.

Počas odvlhčovania by malo byť zavedené kontinuálne odvodnenie

#### 4. funkcie ventilátora

- Stlačením tlačidla MODE vyberte funkciu ventilácie, kým sa nezobrazí zodpovedajúci ikona.
- V tomto režime je možné nastaviť rýchlosť ventilátora.
- Nie je možné nastaviť teplotu.

## Ako odstrániť kondenzát

V režime chladenia tento prístroj automaticky odparuje kondenzát; iba v určitých klimatických podmienkach, pri ktorých je vlhkosť vzduchu veľmi vysoká, sa môže stať, že sa vo vnútornej nádrži usadzuje voda.

Pri vykurovaní je bežné, že sa voda zhromažďuje vo vnútornej nádrži.

Keď je vnútorná nádrž plná, klimatizácia vydá 8 pípnutí a na displeji sa zobrazí správa „H8“, ktorá signalizuje plnenie a blokuje činnosť zariadenia.

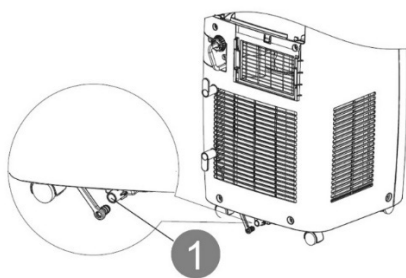

#### Chladenie a kúrenie

Ak jednotka pracuje v režime chladenia a kúrenia, uistite sa, že je gumová krytka uzatvárajúca drenážny otvor na zadnej strane spotrebiča správne umiestnená.

Ak chcete nádobu vyprázdniť, vypnite ju a odpojte kábel.

Odstráňte uzáver zo zadného vypúšťacieho otvoru a umiestnite jeho koniec na normálne vypúšťanie. Uistite sa, že trubica nie je skrútená alebo ohnutá. Trubica musí klesať dole. Znovu uzavrite drenážny otvor viečkom, zasuňte ho do svorky a pokračujte v používaní klimatizácie.

#### Odvlhčovača

#### VAROVANIE!

Pri používaní klimatizácie v režime **odvlhčovania** vždy likvidujte kontinuálne drenáž, aby ste maximalizovali účinnosť odvlhčovania.

Použite vypúšťací otvor na spotrebiči. Voda môže byť vypustená do odtoku jednoducho pripojením trubice s vnútorným priemerom 14 mm (POSKYTNUTÉ).

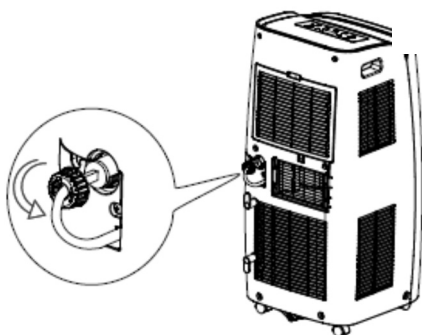

1. Odstráňte uzáver otáčaním proti smeru hodinových ručičiek.

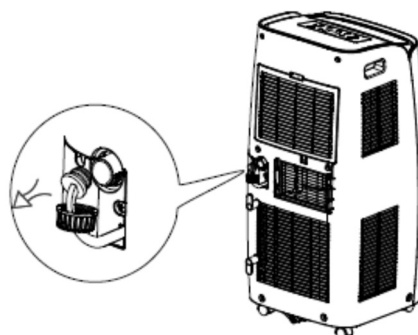

2. Odstráňte gumený uzáver.

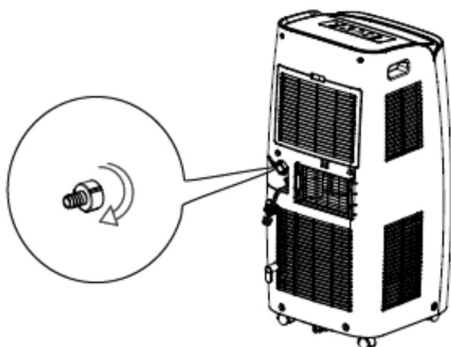

3. Zaskrutkujte spojovaciu hadičku dodanú do balenia otáčaním v smere hodinových ručičiek.

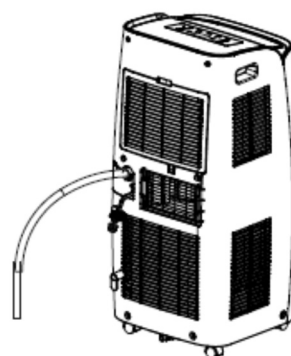

4. Vložte vypúšťaciu hadicu do spojovacej rúrky.

Zariadenie umiestnite na rovný a stabilný povrch. Odtokovú hadicu nasmerujte nadol, aby ste sa vyhli ohybom alebo skrúteniu, a umožnite ľahké vypúšťanie.

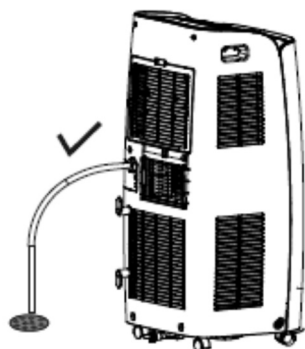

#### POZOR!

Pri použití klimatizácie pri vykurovaní, ak je vlhkosť v miestnosti vysoká, môže byť vhodné zabezpečiť nepretržité odvádzanie kondenzátu napojením trubice na spodný otvor, aby sa zabezpečila kontinuita prevádzky.

Dodávanú trubicu je možné použiť na nepretržité odvodnenie z medziotvoru aj spodného otvoru.

## Vloženie batérií

Vložte batérie do diaľkového ovládača a dodržiavajte vyznačenú polaritu.

Používajte iba batérie typu AAA 1,5 V.

Ak sa diaľkový ovládač nepoužíva dlhšie ako mesiac, vyberte batérie.

Nepokúšajte sa dobíjať batérie.

Vymeňte všetky batérie súčasne.

Nevhadzujte batérie do ohňa: môžu explodovať.

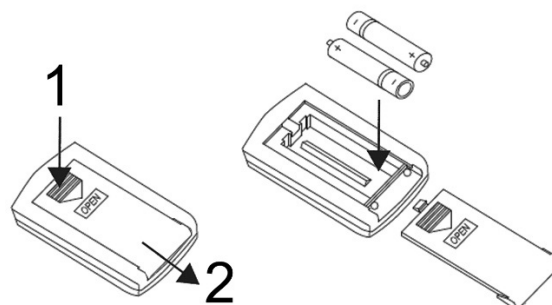

### INFORMÁCIE O SPRÁVNOM LIKVIDÁCII BATÉRIÍ PODĽA EURÓPSKEJ SMERNICE 2006/66 / ES a zmien a doplnení smerníc 56/2013 / EÚ a zmeny a doplnenia smerníc 56/2013 / EÚ

Vymeňte batériu, keď je jej elektrický náboj vybitý: na konci svojej životnosti sa táto batéria nesmie likvidovať spolu s netriedeným komunálnym odpadom. Musí byť doručená do špeciálnych separovaných zberných stredísk alebo obchodníkom, ktorí poskytujú túto službu. Samostatná likvidácia batérie vám umožní vyhnúť sa možným negatívnym vplyvom na životné prostredie a ľudské zdravie, ktoré vyplývajú z nesprávnej likvidácie, a umožňuje vám zhodnocovať a recyklovať materiály, z ktorých je vyrobená, so značnými úsporami energie a zdrojov. Na zdôraznenie povinnosti likvidácie batérií osobitne sa na batérii zobrazuje symbol preškrtnutej odpadovej nádoby s kolieskami. Neoprávnené zneškodnenie výrobku používateľom si vyžaduje uplatnenie správnych sankcií stanovených v súčasných právnych predpisoch.

## PRE OPTIMÁLNU PREVÁDZKU DIAĽKOVÉHO OVLÁDANIA ODPORÚČAJTE

Hlava vysielača do prijímača umiestneného na klimatizátore.

Ak chcete ovládať diaľkové ovládanie, stlačte na prenosnom počítači tlačidlo ON / OFF. Ikona na displeji diaľkového ovládača bude raz blikať a budete počuť zvukový signál oznamujúci, že signál bol odoslaný do klimatizácie.

V režime vypnutia sa na diaľkovom ovládači zobrazí nastavená teplota a nastavený časovač.

## DIAĽKOVÝ OVLÁDAČ



1. TLAČIDLO ZAP / VYP
2. TLAČIDLO TEPLoty A ČASOVAČA
3. TLAČIDLO
4. TLAČIDLO OTOČENIE
5. TLAČIDLO TEPLoty A ČASOVAČA
6. TLAČIDLO OTÁČANIA VENTILÁTORA
7. TLAČIDLO VYPNUTIA ČASOVAČA
8. TLAČIDLO HODÍN
9. TIMER na tlačidlo
10. TLAČIDLO SPÁNKU
11. TLAČIDLO NASTAVENIA TEPLoty
12. KLÍČ NIE JE AKTÍVNY
13. TLAČIDLO VENTILÁTOR A SVETLO
14. TLAČIDLO WIFI
15. KLÍČ NIE JE AKTÍVNY



## (2) TLAČIDLÁ teploty + - A NASTAVENIE ČASU (na ovládacom paneli a diaľkovom ovládači)

Rozsah nastavenia teploty sa pohybuje od 16 ° do 30 ° C.

Rastúca teplota (+) :

- 1) Nastavuje požadovanú teplotu v režimoch chladenia.
- 2) Zakaždým, keď stlačíte tlačidlo tasto +), nastavená teplota sa zvýši o 1 ° C.

Klesajúca teplota (-) :

- 1) Nastavuje požadovanú teplotu v režimoch chladenia.
- 2) Zakaždým, keď stlačíte tlačidlo (+), nastavená teplota sa zvýši o 1 ° C.

V režime odvlhčovania nemožno teplotu nastaviť.

Na diaľkovom ovládači sú tlačidlá na nastavenie teploty označené symbolom ▼ a ▲

## (3) TLAČIDLO VÝBERU REŽIMU (MODE) (na ovládacom paneli a diaľkovom ovládači)

Stlačením tohto tlačidla na ovládacom paneli vyberte rôzne prevádzkové režimy podľa tohto poradia:

Chladenie (COOL) → Odvlhčovanie (DRY) → Vetrание (FAN) → Kúrenie (HEAT)

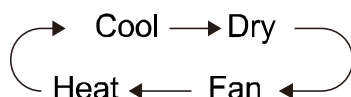

V režimoch COOL a HEAT sa rozsvieti displej a príslušné LED diódy. V režimoch DRY a FAN sa displej nerozsvieti, rozsvietia sa iba príslušné LED diódy.

Na diaľkovom ovládači stlačte toto tlačidlo a vyberte rôzne prevádzkové režimy podľa tohto poradia:

Automaticky (AUTO) → Chladenie (COOL) → Odvlhčovanie (DRY) → Ventilácia (FAN) → Kúrenie (HEAT)



Režim AUTO a nastavená teplota sa nezobrazia na displeji diaľkového ovládača, jednotka automaticky zvolí prevádzkový režim podľa teploty zistenej v okolí.

## (4) TLAČIDLO VENTILÁTORA (na paneli a na diaľkovom ovládači)

Na ovládacom paneli stlačte toto tlačidlo, keď je prístroj zapnutý, aby ste nastavili rýchlosť vetrania podľa tohto poradia:

nízka rýchlosť (low speed) → stredná rýchlosť (medium speed) → vysoká (high speed) → automatický ventilátor (auto fan)

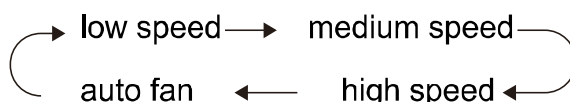

Na diaľkovom ovládači stlačte toto tlačidlo a upravte rýchlosť ventilátora v nasledujúcom poradí:

Auto (automatické vetranie) → Nízka rýchlosť (nízka rýchlosť vetrania) → Stredná rýchlosť (stredná rýchlosť vetrania) →

Vysoká rýchlosť (vysoká rýchlosť vetrania) → Auto

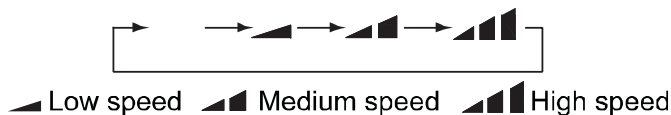

Otáčky ventilátora nie je možné nastaviť v režime SUCHÉ a sú pevne nastavené na nízku hodnotu.

Keď je zvolená automatická rýchlosť ventilátora, jednotka automaticky upraví rýchlosť ventilátora podľa továrenských nastavení.

V suchom režime sú otáčky ventilátora pevne nastavené na nízku (nízku rýchlosť)

Funkcia X-FAN: Stlačte a podržte tlačidlo rýchlosti ventilátora (FAN) na 2 sekundy v režime COOL (chladenie) alebo DRY (odvlhčovanie), zobrazí sa ikona  a ventilátor pokračuje v činnosti niekoľko minút, aby vyschol vnútro aj keď je napájanie vypnuté. Keď je jednotka zapnutá, režim X-FAN nie je aktívny. Táto funkcia nie je k dispozícii v režimoch AUTO, FAN (ventilácia) a HEAT (kúrenie).

Táto funkcia sa používa na sušenie kondenzácie, ktorá sa vytvára vo vnútri spotrebiča po jeho vypnutí, čím sa zabráni tvorbe plesní.

Po nastavení funkcie X-FAN vypnite prístroj tlačidlom ON / OFF, interný ventilátor pokračuje v činnosti niekoľko minút pri nízkej rýchlosti vetrania. Ak chcete ventilátor zastaviť, podržte stlačené tlačidlo SPEED na 2 sekundy.

### (5) TLAČIDLO WIFI (na paneli a diaľkovom ovládači)

Stlačením tohto tlačidla na ovládacom paneli aktivujete alebo deaktivujete funkciu WiFi. Keď je táto funkcia aktívna, svieti LED indikátor. Ak chcete resetovať nastavenia Wi-Fi, stlačte a podržte toto tlačidlo na 10 sekúnd.

Na diaľkovom ovládači stlačte tlačidlo Wifi, aby ste aktivovali alebo deaktivovali funkciu Wifi, na displeji sa zobrazí príslušná ikona. Keď je jednotka vypnutá, stlačte a podržte súčasne tlačidlá MODE a Wifi na 1 sekundu, aby ste obnovili pôvodné nastavenia Wifi.

### (6) TLAČIDLO "SWING" (na paneli a diaľkovom ovládači)

Stlačením tohto tlačidla na ovládacom paneli sa bude chlopňa pohybovať automaticky hore a dole, opätovným stlačením tohto tlačidla polohu chlopne fixujete.

Stlačením tohto tlačidla na diaľkovom ovládači otočíte chlopňu hore a dole v nasledujúcom poradí:



Keď je zvolené tlačidlo SWING, na displeji diaľkového ovládača sa zobrazí symbol  a klapka sa hojdá v nasledujúcom poradí:

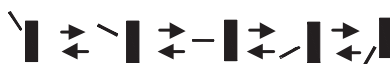



### (7) ZOBRAZENÍ TEPLoty A CHYBY (na ovládacom paneli)

CHYBA	ŘEŠENÍ
H8 Nádrž plná vody.	Vyprázdníte nádrž.
F1 Porucha snímača izbovej teploty.	Ak problém pretrváva, kontaktujte servisné stredisko.
F2 Porucha snímača teploty na výparníku.	Obráťte sa na servisné stredisko.
F0 Únik chladiva. Klimatizácia je mimo prevádzky.	Obráťte sa na servisné stredisko.
H3 Zariadenie na ochranu proti preťaženiu na kompresora.	Obráťte sa na servisné stredisko. Teplota v miestnosti presahuje prevádzkový rozsah spotrebiče (nad 35 °) alebo je príliš vysoká vlhkosť. Počkajte, až teplota klesne pod 35 ° C.
E8 Ochrana proti preťaženiu.	
F4 Externý teplotný snímač je skratovaný.	Skontrolujte, či výparník a kompresor nie sú prekážania predmety. Ak áno, odstráňte predmety, odpojte jednotku a obnovte napájanie.

Indikácia teploty a chýb sa rozsvieti len v režime COOL. V režimoch DRY a FAN sa displej nerozsvieti.

## FUNKCIE, KTORÉ MOŽNO AKTIVOVAŤ IBA DIAĽKOVÝM OVLÁDANÍM

### TLAČIDLO HODINY

Stlačte tlačidlo hodín na diaľkovom ovládači, ikona  bliká. Do 5 sekúnd stlačte ▼ alebo ▲ alebo, aby ste nastavili čas. Podržaním jedného z dvoch tlačidiel asi na 2 sekundy môžete nastavený čas zvýšiť alebo znížiť o 1 minútu každých 0,5 sekundy a potom o 10 minút každých 0,5 sekundy. Po výbere požadovaného času opätovným stlačením tlačidla  potvrdíte čas, ikona  zostane svietiť na displeji diaľkového ovládača.

### TLAČIDLO SPÁNKU

Stlačením tohto tlačidla na diaľkovom ovládači aktivujete funkciu spánku, ktorá automaticky prispôsobuje nastavenú teplotu zmenám telesnej a izbovej teploty počas noci, aby bol zaistený maximálny komfort spánku a minimalizácia spotreby. Táto funkcia je k dispozícii v režimoch COOL (chladenie) a HEAT (kúrenie). Rýchlosť vetrania sa nemení.





V chladnom počasí sa po prvej hodine nastavená teplota zvýši o 1 ° C, po druhej hodine sa opäť zvýši o 1 ° C; po 5. hodine poklesne o 1 ° C, pokračuje týmto spôsobom ďalšie 3 hodiny a potom opustí funkciu Spánok, ktorá pokračuje v normálnej prevádzke v chladných podmienkach. Spätná väzba sa deje v horúcom režime. Ak je nastavená funkcia spánku, rozsvieti sa kontrolka.

## KLÍČ TEPLoty

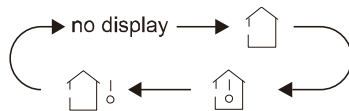
Stlačením tohto tlačidla na diaľkovom ovládaní zobrazíte nastavenú teplotu a teplotu v miestnosti. Zobrazenie teploty sleduje postupnosť:





Ak zvolíte alebo  „no display“, nastavená teplota sa zobrazí na prístroji. Pri výbere jednotky sa zobrazí okolitá teplota ; do 3 sekúnd prijme ďalší signál z diaľkového ovládača a displej sa vráti k zobrazeniu nastavenej teploty. Funkcia externej detekcie teploty nie je k dispozícii (symbol ). Keď je jednotka zapnutá, predvolene sa zobrazuje nastavená teplota.

## TURBOVÉ TLAČIDLO

Stlačením tohto tlačidla na diaľkovom ovládaní aktivujete alebo deaktivujete funkciu Turbo, ktorá umožňuje jednotku dosiahnuť nastavenú teplotu v krátkom čase. V režime COOL (chladenie) bude jednotka emitovať silný prúd studeného vzduchu pri maximálnej rýchlosti. V režime HEAT (vykurovanie) bude jednotka emitovať silný prúd vzduchu pri maximálnej rýchlosti.

## TLAČIDLO X-FAN / (osvetlenia)

Funkcia X-FAN: Stlačením tohto tlačidla na diaľkovom ovládaní sa v režime CHLAZENIE (HEAT) alebo ODVLHČOVANIE (odvlhčovanie) zobrazí ikona a ventilátor bude niekoľko minút bežať, aby vyschol vnútro jednotky, aj keď je prístroj bol vypnutý. Keď je jednotka zapnutá, režim X-FAN nie je aktívny. Táto funkcia nie je k dispozícii v režimoch AUTO, FAN (ventilácia) a HEAT (kúrenie).

Funkcia osvetlenia : stlačte toto tlačidlo pre aktiváciu alebo deaktiváciu osvetlenia displeja diaľkového ovládača, ak je zapnutá, na displeji sa zobrazí ikona , pokiaľ zhasnutá sa nezobrazí.

## FUNKCIE IFEEL

Stlačením tlačidiel "▲" a "MODE" spustíte funkciu I FEEL a na diaľkovom ovládači sa zobrazí zodpovedajúca ikona. Po nastavení tejto funkcie odošle diaľkový ovládač detegovanou teplotu miestnosti do jednotky, ktorá automaticky upraví vnútornú teplotu na základe zistenej teploty.

Stlačením týchto dvoch tlačidiel súčasne deaktivujete funkciu I FEEL a ikona zmizne.

Ak je táto funkcia aktívna, umiestnite diaľkové ovládanie do blízkosti používateľa, v každom prípade do miestnosti, kde sa nachádza klimatizácia, aby mohol prijímať signál vyslaný diaľkovým ovládačom.

## BEZPEČNOSTNÁ FUNKCIE

### DIAĽKOVÉ OVLÁDANIE

Súčasným stlačením tlačidiel "+" a "-" zamknete diaľkové ovládanie.

Na diaľkovom ovládači sa rozsvieti ikona "Zámok", ktorá na príkazy nereaguje.

### VYPNUTIE MEDZI ° C A ° F.

Stlačte súčasne tlačidlá "-" a "MODE" pre prepínanie medzi ° C a ° F.

### FUNKCIE SVETLA

Stlačením tlačidiel "+" a "FAN" na 3 sekundy nastavíte aktiváciu / deaktiváciu lampy.

## WIFI SPRIEVODCA

Ako nastaviť a ovládať klimatizáciu pomocou Wifi

1. Uistite sa, že použité zariadenie (chytrý telefón alebo tablet) je ako operačný systém vybavené štandardnou verzou systému Android (verzia 4.4 alebo vyššia) a iOS (iOS7.0 alebo vyšší). Pre viac informácií vid' App.

2. Jednotky možné pripojiť a ovládať iba prostredníctvom siete Wi-Fi alebo pomocou funkcie Hotspot.

3. Smerovače s šifrovaním WEP nie sú podporované.

4. Aplikáčné rozhranie je univerzálny pre všetky produkty a mnoho funkcií nemusí zodpovedať všetkým jednotkám. Môže sa líšiť v závislosti na použítom operačnom systéme alebo použité aktualizácii. Pozri aktuálna verzia.

5. Ak je v položke "Filter MAC" / "Filter MAC adries" aktívna ochrana prístupu vo vašom smerovači, povoľte prístup k sieti adresu MAC zariadenia.

#### Pokyny na inštaláciu a používanie



1. Ohraničte QR kód pomocou QR Code Reader

alebo hľadajte aplikáciu "EWPE SMART" v obchode s aplikáciami



stiahnuť a nainštalovať aplikáciu.

Nainštalujte aplikáciu podľa jej sprievodcu. Po dokončení inštalácie sa na domovskej stránke smartphonu zobrazí ikona.

Pozn.:

Pred začatím akéhokoľvek postupu odpojte napájací zdroj od produktu, nechajte niekoľko minút prejsť a znovu ho pripojte



1. Registrácia a prístup.

Po inštalácii aplikácie otvorte "EWPE SMART" a kliknite na Registrat' pre registráciu.

#### UPOZORNENIE:

- USERNAME: musí byť UNIQUE, zložený z mena + čísla, bez medzier (napr. Rossi57)
- Osobné e-mail: ak je už zaregistrovaný, získajte užívateľské meno / heslo. Nie je možné vytvoriť ďalší účet s rovnakou poštou.
- HESLO: musí mať aspoň jedno veľké písmeno, symboly alebo špeciálne znaky (-; atď.) A čísla.
- Opakujte HESLO napísané vyššie
- EURÓPA krajiny

otvorte aplikáciu

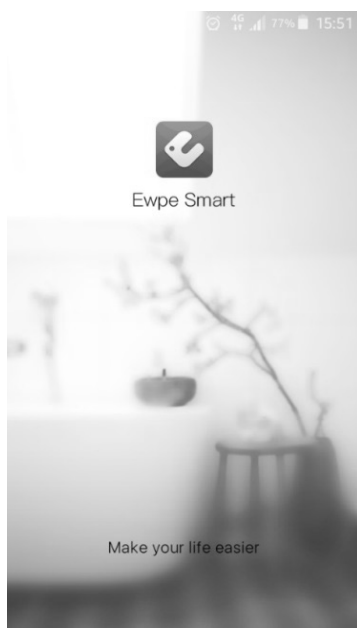

Provedite registraci před přístupem

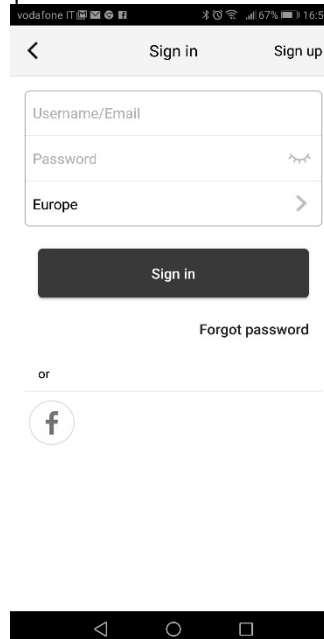

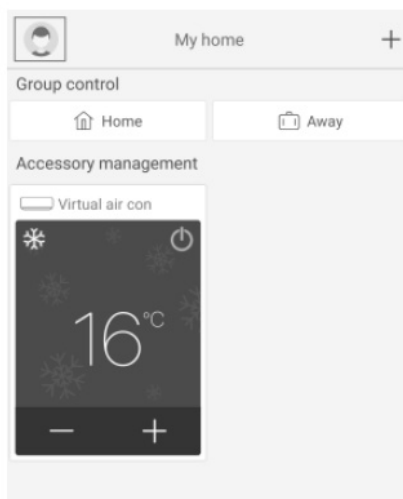

### Pridávanie jednotiek

Objeví se nabídka se všemi kategoriemi zařízení, která lze připojit. yberte příslušný typ: v prípade prenosné klimatizácie: tretia IKONA vpravo

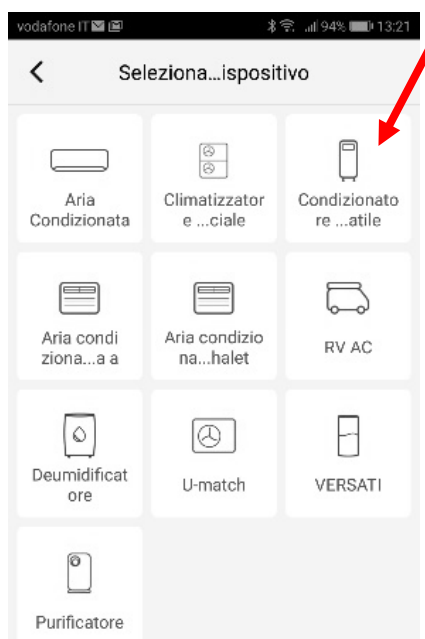

Po výbere kategórie záujmu pokračujte resetom jednotky.

V závislosti od typu jednotky / systému a diaľkovom ovládaní (s kľúčom wifi alebo bez neho) je možné zvoliť rôzne systémy resetovanie jednotky.

Postupujte krok za krokom podľa prevádzkových pokynov v závislosti na vybranom systéme resetovanie.



Po vykonaní resetu podľa pokynov kliknite na **Ďalej** pre automatické pridanie jednotky (je nutné zadať heslo Wi-Fi).



<p><b>OVLÁDANIE KÁBLOV ALEBO KLIMATIZÁCIA (RESET OVLÁDACIEHO PANELU)</b>          Stlačte tlačidlo na dotykovom paneli.          Pri vypnutej jednotke stlačte a podržte tlačidlo "Wifi" po dobu 10 sekúnd. Keď jednotka pípne, znamená to, že reset bol úspešný.          Pozn.:          Konfigurácia musí byť vykonaná do 2 minút. Ak k tomu nedôjde do 2 minút, opakujte reset.</p>	<p><b>DIAL'KOVÉ OVLÁDANIE S TLAČIDLOM WIFI</b>          Nasmerujte diaľkový ovládač na jednotku. Pri vypnutom diaľkovom ovládači stlačte "Režim" + Tlačidlá "Wifi" súčasne na 1 sekundu. Keď jednotka pípne, znamená to, že reset bol úspešný.          Pozn.:          Konfigurácia musí byť vykonaná do 2 minút. Ak k tomu nedôjde do 2 minút, zopakujte operáciu resetovanie.</p>	<p><b>DIAL'KOVÉ OVLÁDANIE BEZ TLAČIDLA WIFI (MODE a TURBO)</b>          Nasmerujte diaľkový ovládač smerom k jednotka.          Stlačte súčasne tlačidlá "Mode" + "Turbo" po dobu 10 sekúnd. Potom, čo jednotka dvakrát vydala zvukový signál, bude to znamenať, že reset bol úspešný.          Pozn.:          Konfigurácia musí byť vykonaná do 2 minút. Ak k tomu nedôjde do 2 minút, opakujte reset</p>
---	--	---

Alternatívne po nastavení a resetovaní klimatizácie kliknite na **Pridať zariadenie ručne** v pravom hornom rohu a vyberte sieť Wi-Fi, ktorú chcete priradiť. Vyberte požadovanou sieť a pokračujte v konfigurácii.

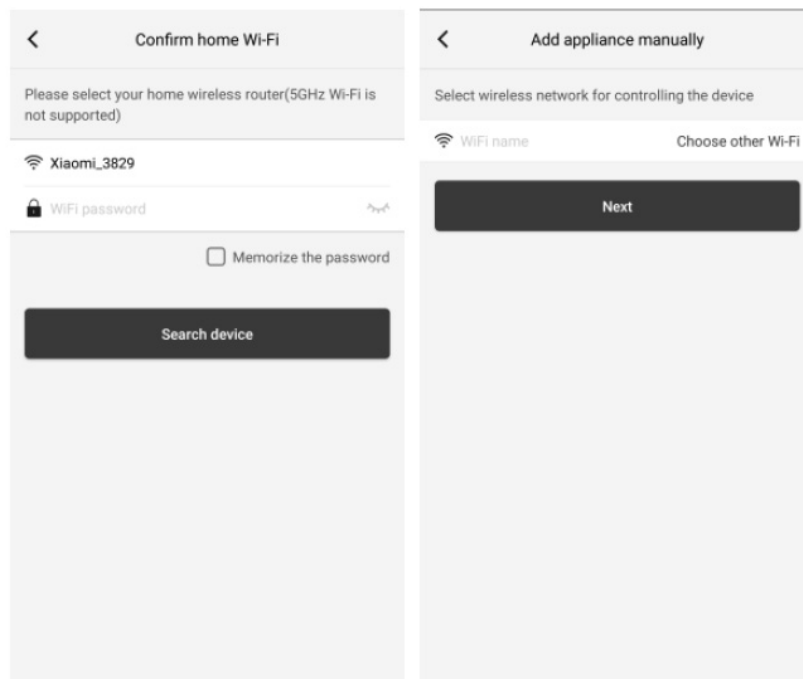

Po vykonaní elektrického resetu jednotky a zadanie informácií vykonajte vyhľadavanie jednotky (Vyhľadavací zariadení) a pokračujte v konfigurácii.

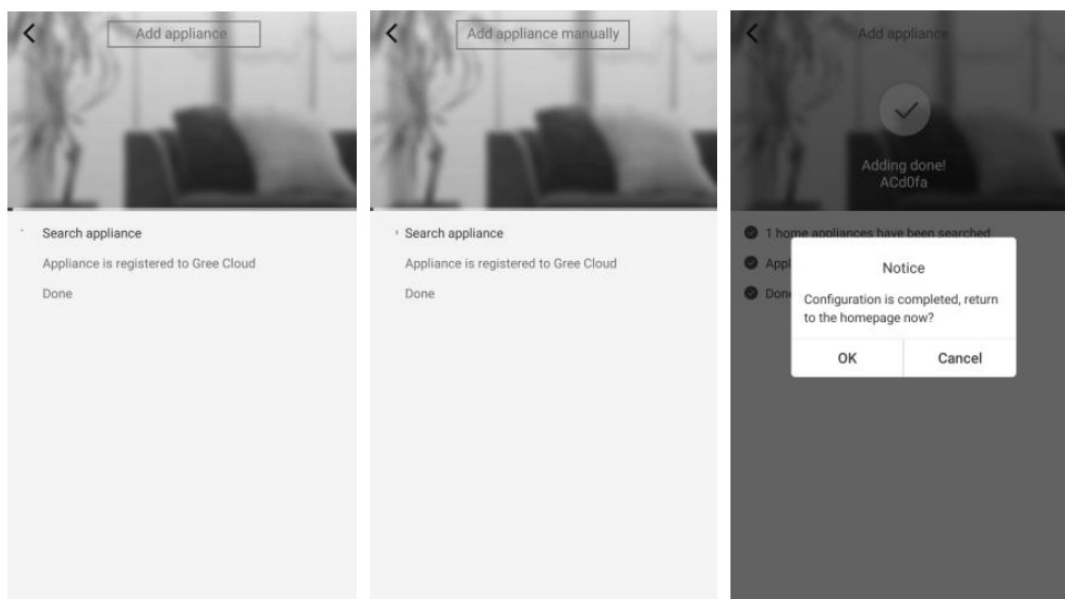

## Konfigurácia hlavných funkcií

Na domovskej stránke kliknite na zariadenie, ktoré chcete ovládať, a otvorte jeho prevádzkovú rozhrania.

**1. Zvoľte, prevádzkový režim, teplotu a rýchlosť ventilátora.**

**- Režim**

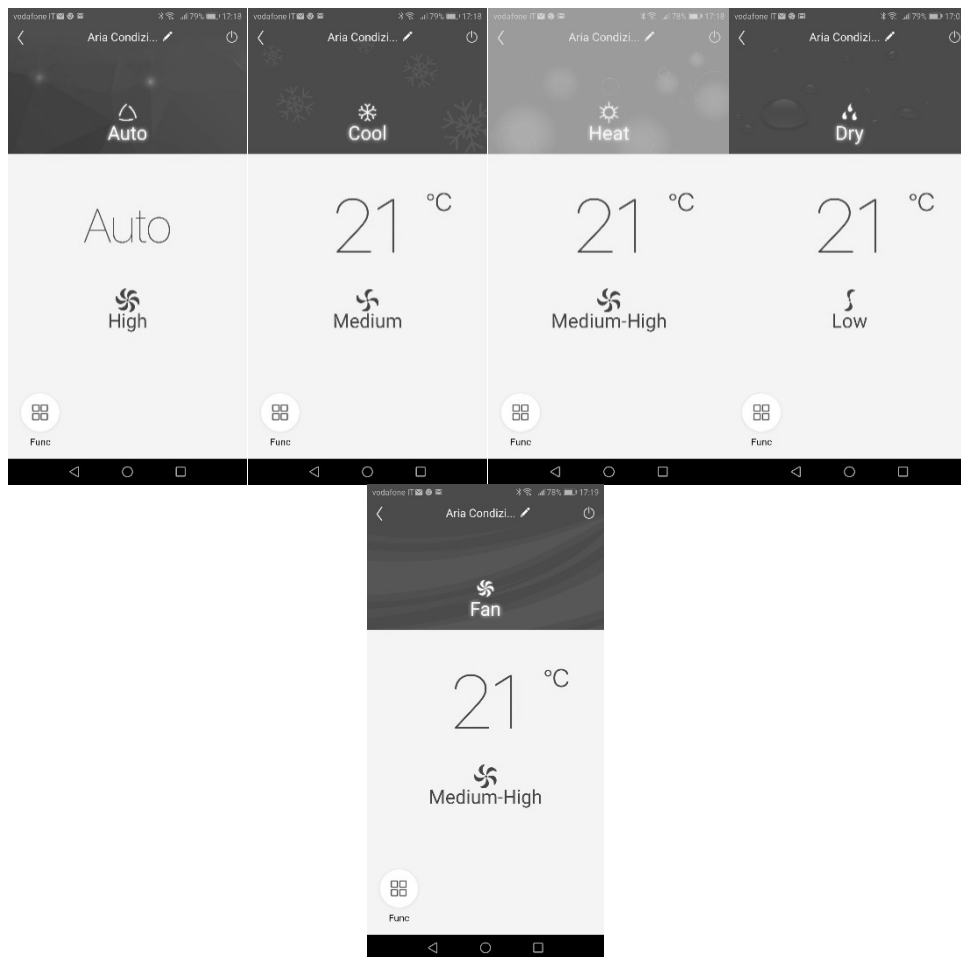

Teplota pre každý režim: len posuňte prst po uvedenej teplote

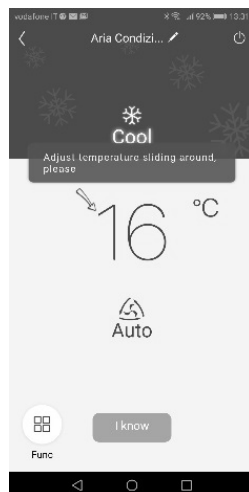

Rýchlosť ventilácie pre každý režim: stačí posunúť prstom na symbol ventilátora (Možnosti nastavenia sa líši v závislosti od režimu)



## Nastavte pokročilé funkcie

Kliknutím na funkciu (Func) v ľavom dolnom rohu rozhrania zadajte rozšírené nastavenia.

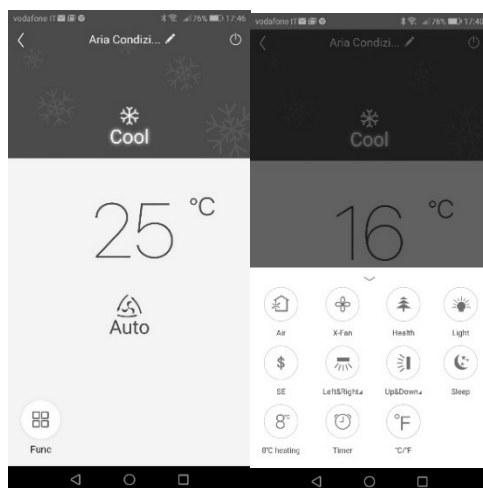

### X-FAN funkce

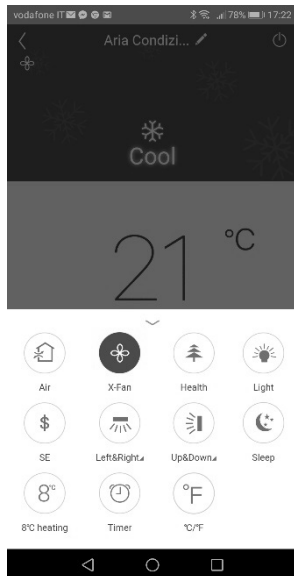

### Vertikální KLAPKY

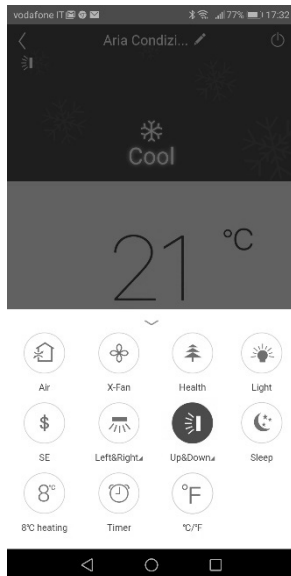

### Horizontální KLAPKY

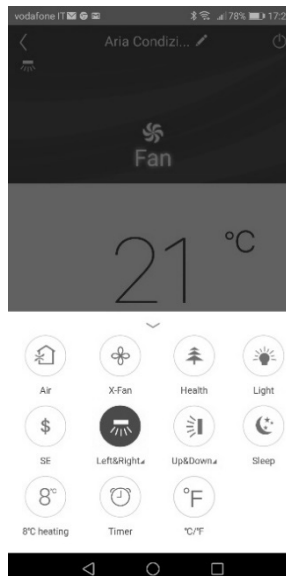



## Nastavenie otáčania

Click Up & Down swing pre zapnutie alebo vypnutie funkcie swing. Kliknutím na šípku v pravom dolnom rohu ikony prejdite na ďalšiu obrazovku a nastavte úroveň výkyvu. zoznam predvolieb

Kliknite na časovač. Potom kliknúť + a vykonajte úpravy.

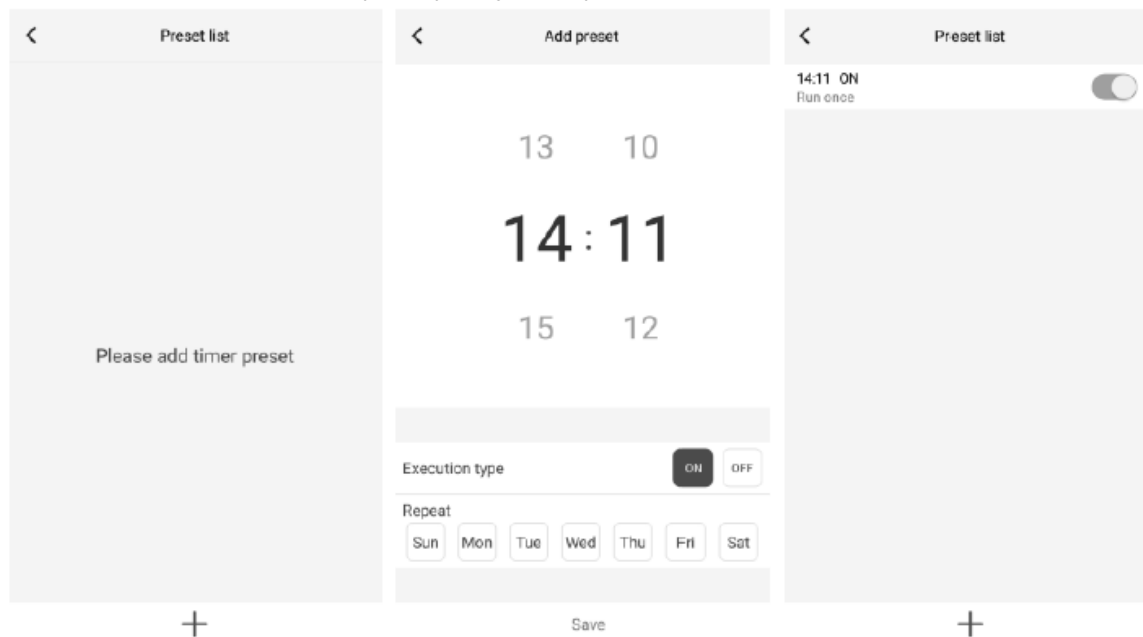

## Úvodná ponuka

Kliknite na obrázok profilu ponuky.



v ľavom hornom rohu domovskej stránky a nastavte jednotlivé funkcie



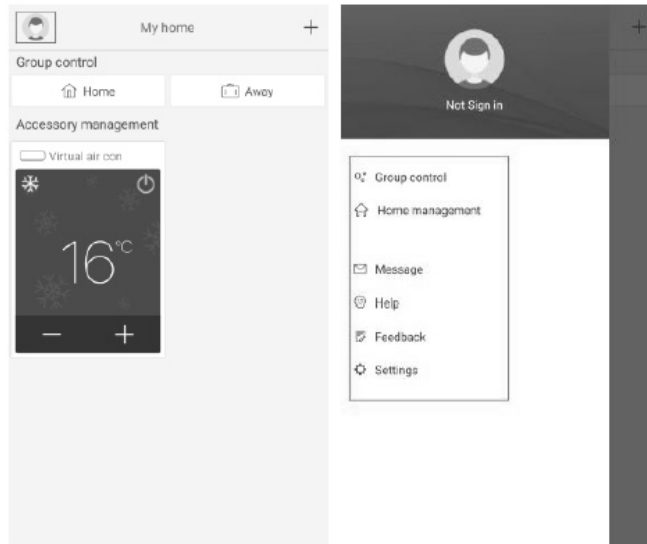

## Skupinová kontrola

Kliknutím na Ovládanie skupiny použijete súčasná zariadení (Nap. Zmeňte názov skupiny na "hhh" a nastavte zariadenie v zozname skupín). Keď táto skupina pracuje, môžete zmeniť nastaveniacej skupiny.

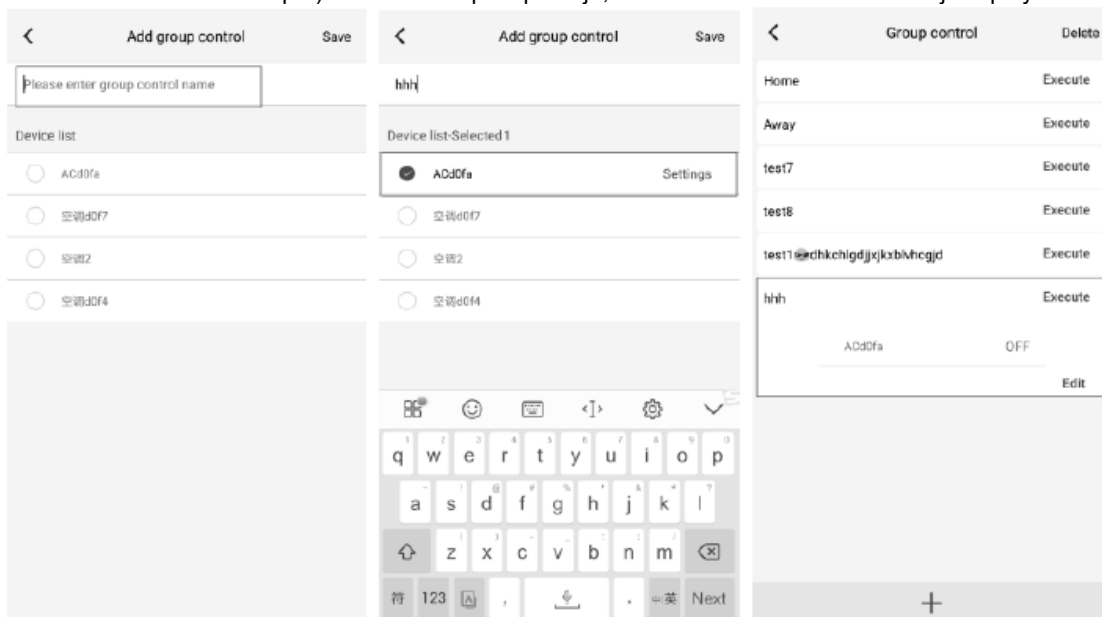

## správa domácnosti

Kliknutím na Správa domácnosti vytvoríte alebo spravujete "rodinný systém". Do rodinného systému registrovaného účtu môžete pridať nových členov.

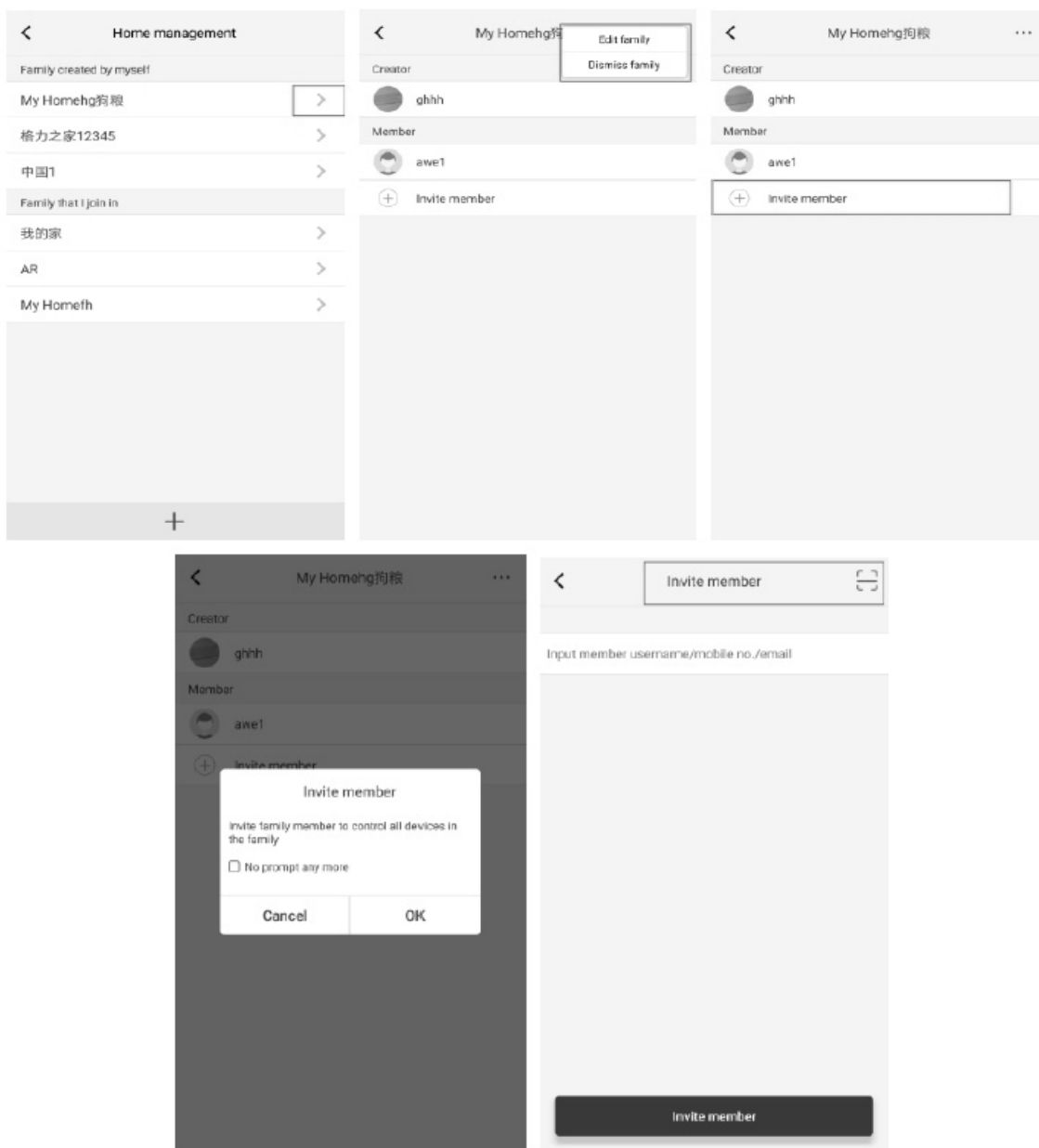

Pomoc. Pokyny zobrazíte stlačením tlačidla NAPOVEDA

Help			Help			Help		
Account	Appliance	Others	Account	Appliance	Others	Account	Appliance	Others
How to sign up		>	How to add appliance		>	How to feedback		>
How to log in		>	Why "Disconnected" is shown		>			
How to find back password		>	Why long distance control can not work		>			
How to change password		>						
What is family		>						
How to create family		>						
How to invite family member		>						
How edit/dismiss family		>						

## 1. Feedback

kliknite pre odoslanie spätnej väzby k produktu.

## 2. Ako resetovať WiFi modul klimatizácie:

Vypnite jednotku pomocou diaľkového ovládača a odpojte napájanie klimatizácie aspoň na 10 sekúnd. Znovu pripojte napájanie. Po 1 minúte stlačte súčasne tlačidlá "WiFi" a "Režim". Ak klimatizácia zapípa, znamená to, že modul WiFi bol správne resetovaný.

Pozor: Konfigurácia sa vykoná do 2 minút. Ak k tomu nedôjde do 2 minút, opakujte reset.

### Analýza běžných chyb nastavení sítě:

Ak ovládanie na krátku vzdialenosť nefunguje, vykonajte nižšie uvedené kontroly: specified below:

- Uistite sa, že je pripojené napájanie klimatizácie.
- Uistite sa, že funkcia WiFi klimatizácia je normálne aktívne.
- Uistite sa, že WiFi vášho telefónu vyberá zodpovedajúce klimatizáciu.
- Resetujte diaľkovým ovládačom a reštartujte nastavenie z kroku 3.

Je dôležité si pamätať, čo je uvedené nižšie.

1. Funkcia Wi-Fi klimatizácia trvá asi 1 minútu.
2. Klimatizácia je vybavená funkciou pamäte.

## Príručka na obsluhu aplikácie Ewpe Smart



App Download Linkage

Operačné systémy

Požiadavka na inteligentné použitie používateľa



system iOS Podpora  
iOS7.0 a vyššie uvedená  
verzia



System Android  
Podpora Android 4.4 a  
vyššie uvedená verzia

## Stiahnutie a inštalácia

Naskenujte QR kód alebo vyhľadajte „Ewpe Smart“ na trhu aplikácií, aby ste ho stiahli a nainštalovali. Po nainštalovaní aplikácie „Ewpe Smart“ zaregistrujte účet a pridajte zariadenie, aby ste dosiahli inteligentné domáce spotrebiče na diaľku a na LAN. Viac informácií nájdete v časti „Pomoc“ v aplikácii.

## Návod na použitie služby Google Home

### 1. Predpoklad

- Pred použitím inteligentného zariadenia Google Home sa uistite, že ste splnili nasledujúce podmienky.
- Na vašom mobilnom telefóne je nainštalovaná najnovšia verzia aplikácie Google Home alebo Google (iba pre Android)
- Váš mobilný telefón má nainštalovanú najnovšiu verziu aplikácie EWPE.

### 2. Kompletná konfigurácia sieťových zariadení zariadenia podľa pokynov aplikácie EWPE

Poznámka: Upravte názov zariadenia v aplikácii na ten, ktorý Google Assistant ľahko rozpozná, je to všeobecne anglický názov, napr. „Proklima Air conditioning“.

### 3. Konfigurácia zariadenia Google Home

Ak ste nakonfigurovali domovskú stránku Google, môžete tento krok preskočiť, nasledujúce tvrdenie sa týka hlavne klienta Android.

- Skontrolujte, či je vaše zariadenie Google Home pod napätím a pripojené k sieti Wi-Fi, či sú štyri svetlá na kryte zapnuté.
- Otvorte aplikáciu Google Home na telefóne, po úspešnom prihlásení sa automaticky zobrazí hlásenie „Discover“, ktoré počká na pripojenie zariadenia Google. Kliknutím na DISCOVER (Nastaviť) začnete pripájať zariadenie Google Home.

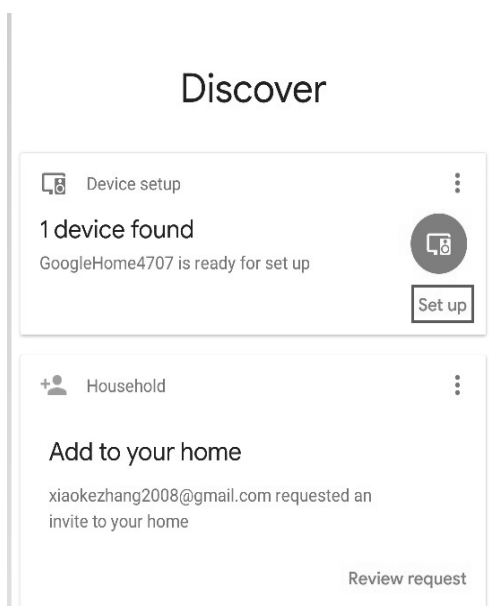

Potvrďte pridanie zariadenia Google Home a kliknite na „YES“ (Áno).

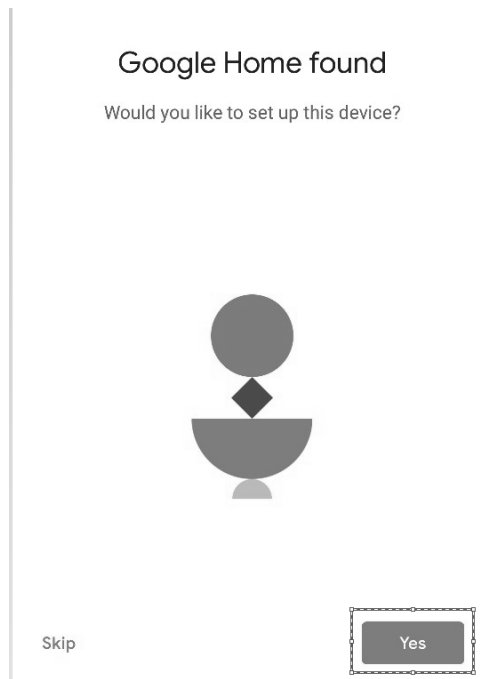

Vydá zvuk potvrdzujúci, že ste sa pripojili k správne mu zariadeniu. Po začutí zvuku kliknite na tlačidlo „YES“ (Áno) a vstúpte do ďalšieho kroku.

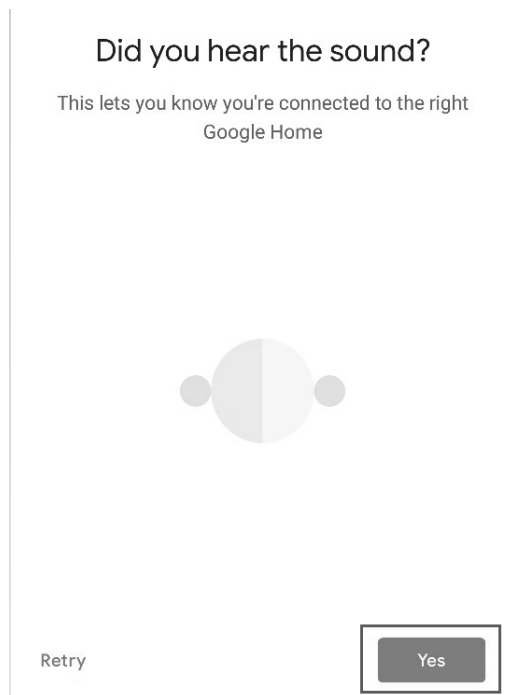

Pripojte sa k Pomocníkovi Vylepšiť domovskú stránku Google a kliknite na „Yes, I'm in,“ (Áno, som v) alebo „No, thanks“ (Nie, ďakujem).

## Help improve Google Home

Automatically share device stats and crash reports with Google to improve everyone's experience.

[Learn more](#)



No thanks

Yes, I'm in

Odlíšte miestnosť Google Home od ostatných oblastí zariadení Google, kliknite na „NEXT“ (ĎALŠIE), upravte názov miestnosti a kliknite na „CONTINUE“ (Pokračovať).

### Where is this device?

Choose a location for your Google Home. This will help name and organize your devices.

#### My rooms

3783

Attic

#### Create new

Attic

Backyard

Next

### Custom room name

Enter a name for this room. This will be added to your room list

Custom room name

Attic 2

Continue

Potom vyberte sieť Wi-Fi a kliknutím na „NEXT“ (ĎALŠIE) počkajte na sieťové pripojenie zariadenia.

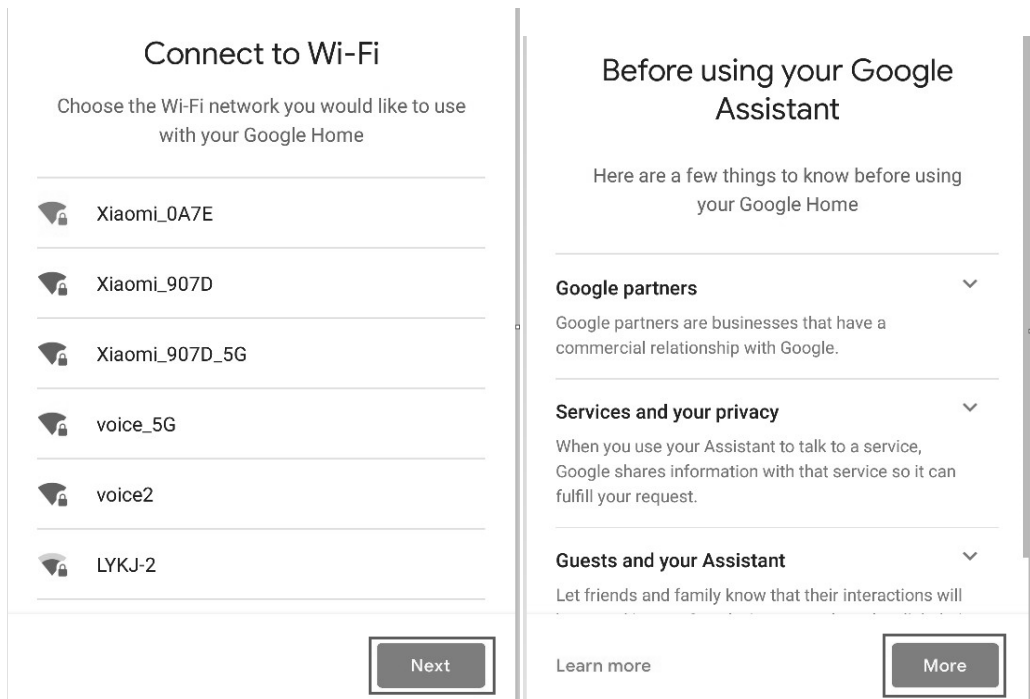

Nastavte Google Home a kliknite na „MORE“ (Viac).

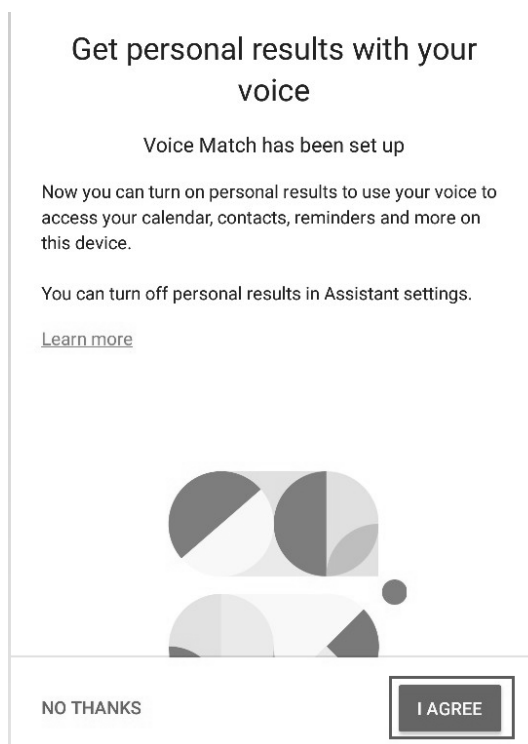

Kliknite na „I AGREE“ (SÚHLASÍM).

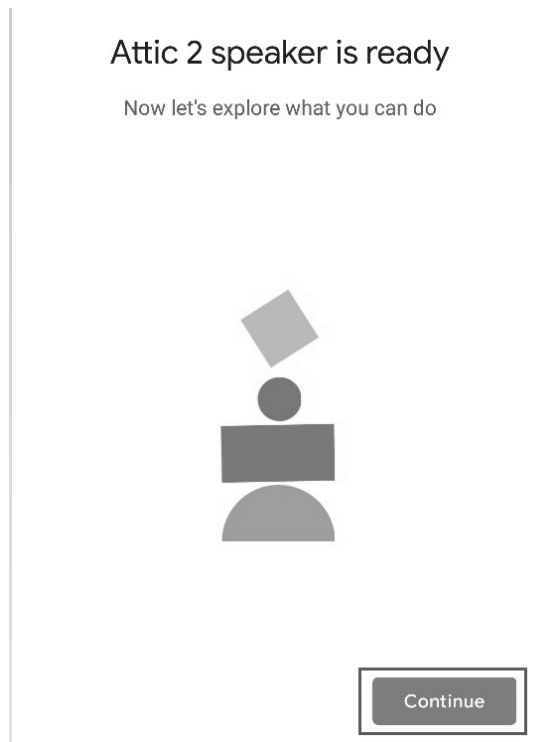

Podľa výzvy vyberte, či súhlasíte s príslušnou operáciou. Ak sa zobrazí hlásenie „Google Home is ready“ (Domovská stránka Google je pripravená), vyberte možnosť „Continue“ (Pokračovať) a pokračujte ďalším krokom.

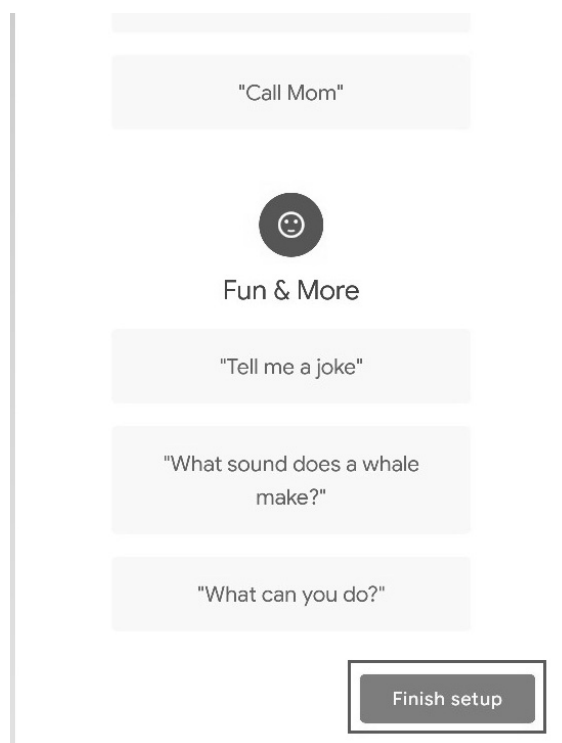

Prichádza kurz jazykového sprievodcu. Po vypočutí kliknite na „Finish Setup“ (Dokončiť nastavenie) a potom je nastavenie Domovskej stránky Google dokončené.

#### 4. Pridajte účet aplikácie EWPE

Na domovskej stránke aplikácie Google Home kliknite na tlačidlo „+“.



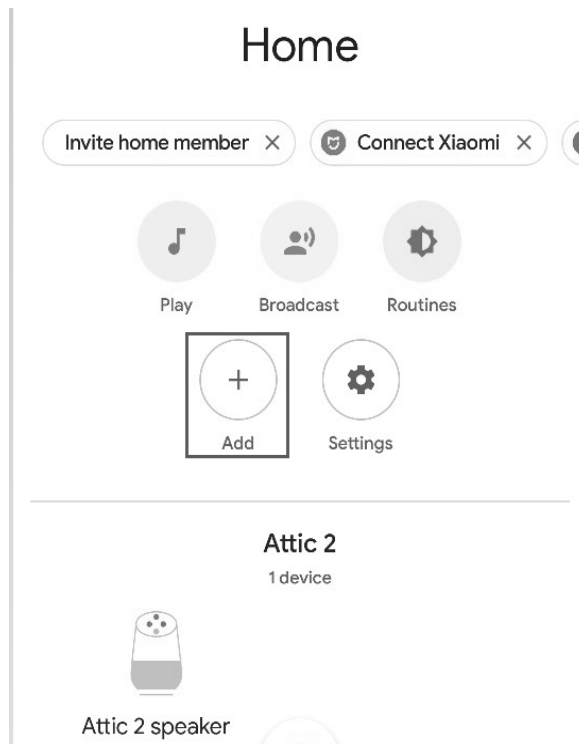

Kliknite na „Setup device“ (Nastaviť zariadenie).

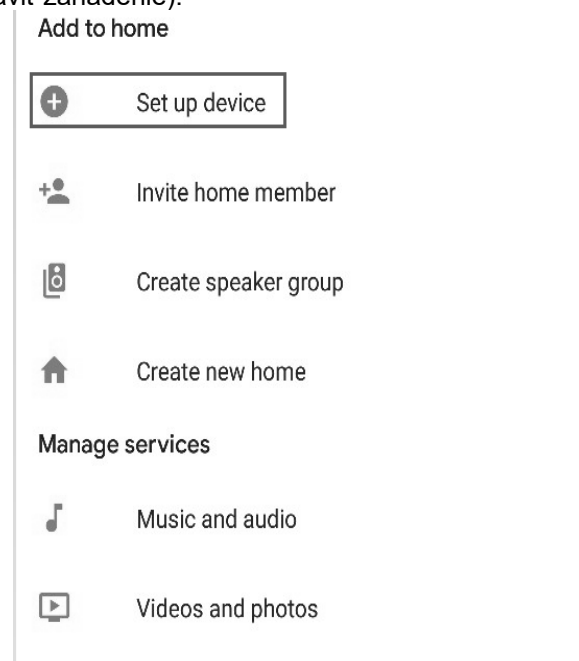

Vyberte možnosť Works with Google (Funguje s Googlom).

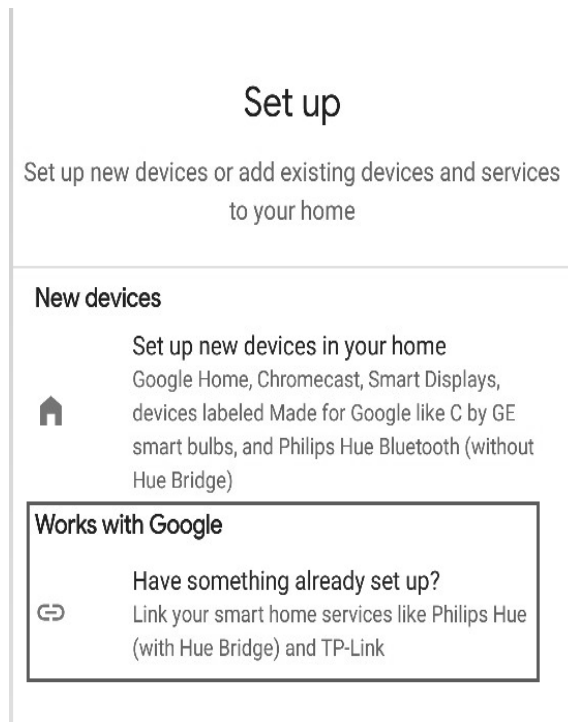

Vyhľadajte „Ewpe SmartHome“.

Vyhľadajte Ewpe SmartHome v zozname a kliknite naň, vyberte krajinu, kde je váš účet Ewpe Smart App, zadajte účet a heslo EWPE App a kliknite na „Ewpe SmartHome“, aby ste ho pridali.

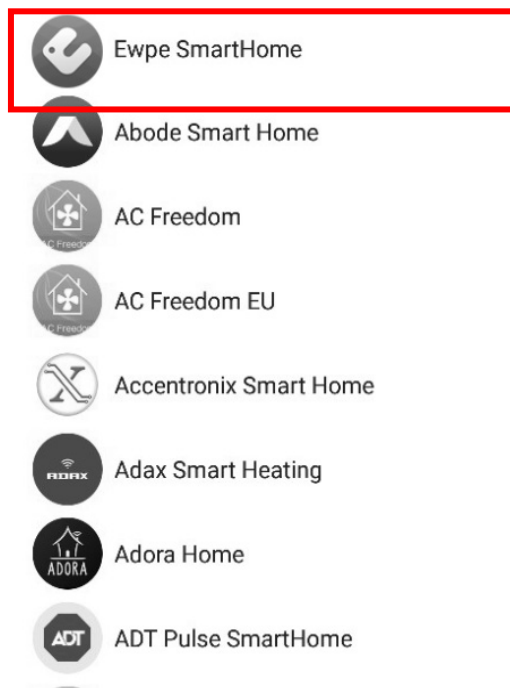

Po pridaní sa vaše zariadenie zobrazí v zozname zariadení.

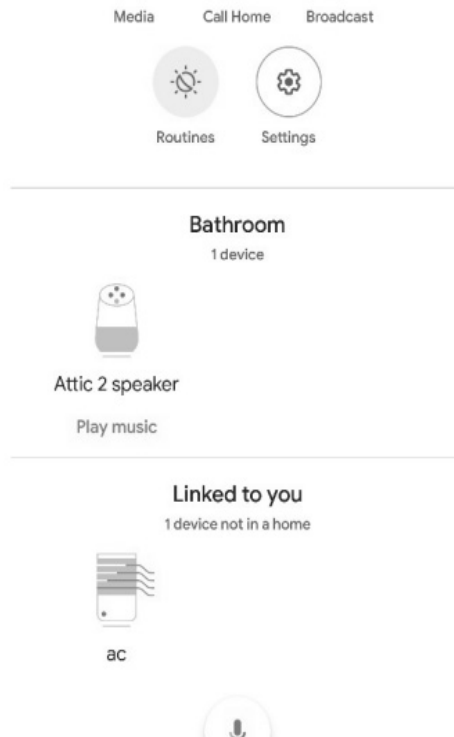

## 5. Na ovládanie svojho inteligentného zariadenia používajte Google Home

Teraz môžete inteligentné zariadenie ovládať pomocou aplikácie Google Home. Vezmime si ako príklad klimatizáciu, podporné pokyny zahŕňajú:

Ok Google, zapni / vypni klimatizáciu.

### RÝCHLA RÝCHLOSŤ

Dobre, Google, nastavte klimatizáciu na vysokú rýchlosť.

### Režim

Dobre, Google, nastavte režim striedavého prúdu na ochladenie.

### Teplota

Dobre, Google, nastav teplotu na 16 ° C.

## PÉČE A ÚDRŽBA

### VAROVANIE!

Pred akýmkoľvek čistením alebo údržbou odpojte jednotku zo zásuvky.

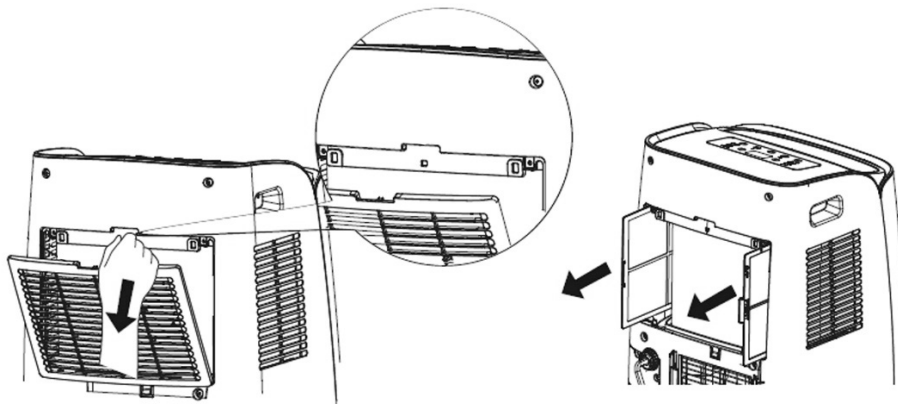

### 1. Čistenie vzduchových filtrov

Vzduchový filter musí byť skontrolovaný najmenej raz za dva týždne prevádzky. Prevádzka sa špinavými alebo upchatými filtermi zníži účinnosť klimatizácie a môže spôsobiť vážne problémy.

Ak chcete filter vybrať, uvoľnite zadné mriežku a potom ho jemne zatlačte do strany.

Na odstránenie prachu použite vysávač. Ak by to nestačilo, umyte filter vlažnou vodou a neutrálnym čistiacim prostriedkom (ak je to nutné), vypláchnite ich studenou vodou a nechajte ju prirodzene zaschnúť, než ju znova vložte. Po vložení filtra späť na miesto uzatvorte mriežku a pokračujte v používaní klimatizácie.

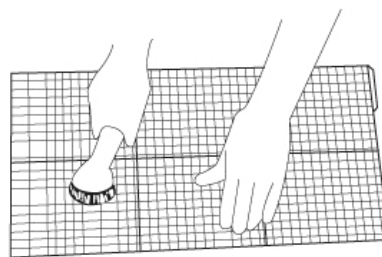

## 2. Čistenie krytu.

Na čistenie vonkajšieho povrchu klimatizácie použite mäkkú navlhčenú handričku. Nepoužívajte nadmerne horúcu vodu, rozpúšťadlá, benzín alebo iné agresívne chemické zlúčeniny, mastencový prášok a kefy: môžu poškodiť povrch alebo farbu krytu. Všetky škrvny odstráňte teplou vodou s trochou neutrálneho saponátu.

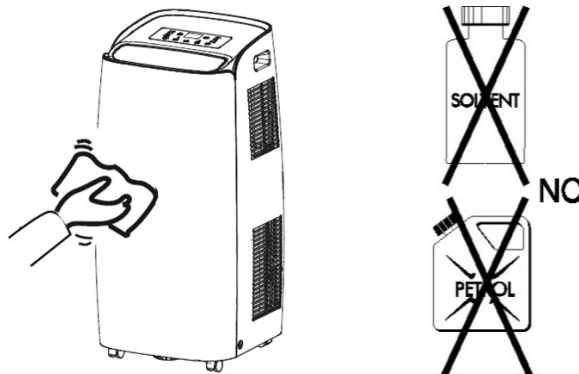

Na čistenie klimatizačnej jednotky nelejte vodu: mohlo by dôjsť k poškodeniu vnútorných súčastí alebo ku skratu

## 3. Skladovanie.

Ak nepredpokladáte používanie klimatizácie po dlhšiu dobu, vyčistite filtre pred uložením. Vždy udržiavajte spotrebič vo zvislej polohe. Nekladte na zariadenie ťažké predmety hore a pokiaľ možno chráňte klimatizáciu plastovou fóliou.

## 4. Doprava

Pri preprave udržiavajte klimatizáciu vo vertikálnej polohe.

Ak to nie je možné, položte ho na pravú stranu; Akonáhle dosiahne svoj cieľ, okamžite uveďte spotrebič do zvislej polohy a pred použitím v režime chladenia vyčkajte aspoň 4 hodiny .

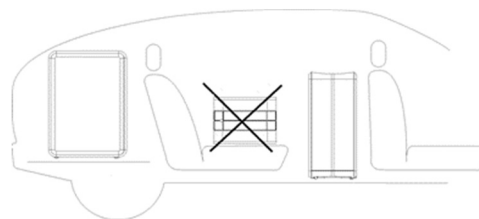

## 5. Pre úplnú bezpečnosť

pravidelne kontrolujte stav napájacieho kábla; V prípade poškodenia pri používaní sa obráťte na servisné stredisko a vymeňte ho.

## TIPY pre maximalizáciu KOMFORTU A minimalizácii spotreby

- odsávacie a mriežky jednotky sú vždy súčasťou dodávky;
- vzduchové filtre by mal byť vždy čistý: špinavý filter zníži priechod vzduchu a tým zníži výkon jednotky;
- dvere a okná udržiavajte zatvorené, aby nedochádzalo k prenikaniu nepodmienečného vzduchu;
- ohybná hadica musí byť správne umiestnená, bez ohybov;
- izbová teplota je vyššia ako 18 ° C pre režim chladenia a nad 10 ° C pre režim odvlhčovania.

### NARIADENIE (EÚ) č. 517/2014 - F-GAS

Jednotka obsahuje R290, prírodné skleníkový plyn s potenciálom globálneho otepľovania (GWP) = 3 - Kg. 0,29 = 0,00087 ton CO<sub>2</sub> ekv.

Nevypúšťajte R290 do atmosféry.



#### **INFORMÁCIE O SPRÁVNOM LIKVIDÁCIU VÝROBKU V súlade s európskou smernicou 2012/19 / EÚ**

Tento spotrebič nesmie byť na konci svojej životnosti vyradený z domáceho odpadu. Upozorňujeme na kľúčovú úlohu, ktorú zohráva spotrebiteľ pri opätovnom použití, recyklácii a ďalších formách využitia tohto odpadu. Pri zakúpení nového ekvivalentného musí spotrebič vyradený do triedeného strediska pre likvidáciu odpadu alebo vrátením späť predajcovi (za túto službu sa neplatí žiadny poplatok).

Triedená likvidácia elektrických a elektronických zariadení zabraňuje negatívnym vplyvom na životné prostredie a ľudské zdravie spôsobeným nesprávnym zošrotovaním a umožňuje tiež recykláciu a recykláciu materiálov, z ktorých je vyrobené, so značnými úsporami energie a zdrojov.

Požiadavka na triedenú likvidáciu je označený štítkom s preškrtnutým odpadovým košom pripojeným k zariadeniu.



improve your life

[www.argoclima.com](http://www.argoclima.com)