



HYDR 
digit

HR _____

ULTRAZVUČNI OVLAŽIVAČ



UPUTE ZA UPORABU

Prije ugradnje i uključivanja uređaja ili prije njegovog održavanja pažljivo pročitajte ove upute. Pridržavajte se svih mjera zaštite; nepoštivanje uputa može dovesti do nezgoda i/ili šteta. Sačuvajte ove upute za buduće potrebe.

OPĆE MJERE ZAŠTITE

- Uređaj je vrlo učinkovit ovlaživač zraka: koristite ovaj ovlaživač samo na način opisan u ovom priručniku. Svaki drugi način korištenja kojega nije preporučio proizvođač može uzrokovati požar, strujni udar ili nepravilan rad.
- Provjerite odgovara li vrsta električkog napajanja onoj koja je navedena na etiketi. (~ 220-240V/50Hz)
- Ovaj proizvod nije igračka. Treba pripaziti da se djeca ne bi igrala s ovim uređajem.
- Ovaj uređaj nije namijenjen osobama (uključujući i djecu) sa smanjenim fizičkim, osjetnim ili mentalnim sposobnostima, ili osobama bez iskustva i znanja, ako one nisu prethodno bile podučene od osoba odgovornih za njihovu sigurnost.
- **Isključite električno napajanje kad se uređaj ne koristi ili kad ga se treba očistiti. Utikač utaknut u Utičnicu bi mogao prouzročiti električni udar ili požar.**
- Za isključivanje keramičkog termoventilatora postavite sklopku u položaj ISKLJUČENO i izvucite utikač iz utičnice. Povlačite samo utikač. Nemojte povlačiti kabel kad isključujete ovlaživač.
- Ne stavljajte predmete ili igle na izlazni otvor pare, ni u prostor blizu ručice. To može prouzročiti strujni udar, nepravilan rad ili druge nesreće.
- Nemojte savijati, vući, uvijati kabel ili izvlačiti na silu. **Nemojte upotrebljavati uređaj, ako su utikač ili kabel oštećeni. Ako je kabel oštećen mora ga zamijeniti proizvođač, ili njegov prodavač ili stručna osoba kako bi se izbjegli svi rizici**
- Nemojte koristiti uređaj blizu drugih električkih uređaja kao što su računala ili precizni instrumenti. Vlaga ili bijeli prah koji se nalazi u vlazi može uzrokovati nepravilan rad ovih uređaja.
- Kad se uoči nepravilnost u radu, ugasite uređaj i odmah izvucite utikač iz utičnice. Nemojte demontirati, popravljati ili modificirati ovaj uređaj. U slučaju nepravilnog rada obratite se direktno tehničkom servisu.
- Ne uranjajte kabel, utikač ili bilo koji drugi dio uređaja u vodu ili u druge tekućine.
- Pazite da vam ruke budu suhe kad dodirujete uređaj, kabel ili utikač.
- Nemojte udisati paru koja izlazi iz uređaja.
- Nemojte rabiti kisela ili lužnata otapala za čišćenje unutrašnjosti ovog uređaja: njihovi ostatci bi mogli poremetiti rad uređaja.
- Nemojte držati uređaj na nestabilnim površinama, jer bi voda koja izlazi mogla smočiti pod ili uzrokovati nepravilan rad. Nemojte stavljati uređaj na uzdignute ili kose površine jer bi zbog vibracija ili slučajnog guranja mogao pasti. Ako se uređaj stavlja na kosu površinu može doći do nepravilnog rada regulatora razine vode u ovlaživaču i zbog toga do prekida njegovog rada ili do istjecanja vode.
- Nemojte izlagati ovlaživač direktnim sunčanim zrakama i nemojte ga stavljati iznad ili blizu klima uređaja, jer bi to moglo dovesti do njegovog deformiranja, gubitka boje ili nepravilnog rada.
- Ne stavljajte uređaj na namještaj ili na površine neotporne na toplinu: to bi moglo uzrokovati deformaciju, gubitak boje podloge ili njezino pregrijavanje.
- Ne stavljajte uređaj u područje s jakim magnetskim poljem, jer to može uzrokovati nepravilnosti u radu.
- Ne stavljajte uređaj na pokrivače ili tepihe. To može začepiti ulaz zraka ispod uređaja i uzrokovati kvar ili nepravilan rad.
- Ne stavljajte na ili blizu namještaja, ili zastora. Para bi mogla navlažiti namještaj ili zavjese i uzrokovati promjenu boje ili oblika. Osim toga, bijeli prah sadržan u pari bi mogao izmijeniti izgled površina: izlaz pare nije poželjno okretati direktno prema namještaju.

- Nemojte upotrebljavati termoventilator blizu kada, tuševa, umivaonika ili bazena.
- Svaki dan punite spremnik za čistom vodom. Nakon svake uporabe izbacite eventualno preostalu vodu. Svaki tjedan ili dva očistite spremnik za vodu i raspršivač. Nemojte stavljati mirisna ulja u vodu.
- Nemojte priključivati uređaj na električno napajanje ako nema vode u spremniku, ili ako je uređaj nije pravilno postavljen. To uzrokuje nepravilan rad raspršivača.
- Nemojte premještati uređaj za vrijeme rada: to može uzrokovati izlivanje vode i nepravilan rad.
- Za vrijeme zime voda u spremniku bi se mogla smrznuti, i uzrokovati nepravilan rad.
- Održavajte uređaj tako da redovito čistite spremnik i raspršivač. Neprekidni rad uređaja s naslagama nečistoće bi mogao uzrokovati kvarove i nepravilan rad.
- Unutrašnjost ultrazvučnog raspršivača je jako osjetljiva. Nemojte ju dodirivati prstima i nemojte ju strugati metalnim alatima kako ne biste smanjili emitiranje pare.
- Nemojte rabiti toplu vodu kako ne biste oštetili dijelove koji generiraju paru.

POZOR:

SKLOPKA UKLJUČENO/ISKLJUČENO NIJE JEDINO SREDSTVO ZA ISKLJUČIVANJE NAPAJANJA.

KAD SE UREĐAJ NE UPOTREBLJAVA, TE KAD SE PREMJEŠTA ILI ODRŽAVA, MORA SE IZVUĆI UTIKAČ IZ UTIČNICE.

OPIS UREĐAJA

DIGITALNI DISPEJ

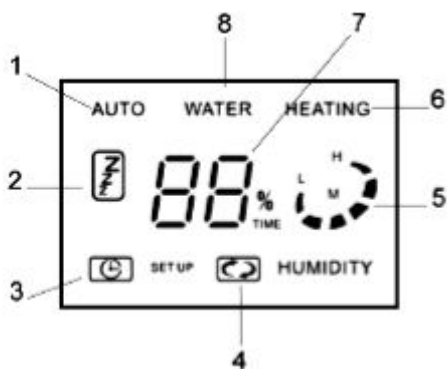

- 1) Način rada AUTOMATSKI
- 2) Način rada TIHI
- 3) Tajmer 1-8 sat
- 4) Neprekidni rad
- 5) Razina ispuštanja pare (niska, srednja, visoka)
- 6) Način rada GRIJANJE (ispuštanje mlake pare)
- 7) % vlažnosti koju je izmjerio osjetnik
- 8) Signalizacija nedostatka vode

Izlazni otvor za izbacivanje pare se može okretati 360°: smjer izlaska pare se može postaviti po želji.



OPIS UREĐAJA

POZOR: pri pomicanju uređaja nemojte ga hvatati za ručicu spremnika (1) nego ga hvatajte za dno.

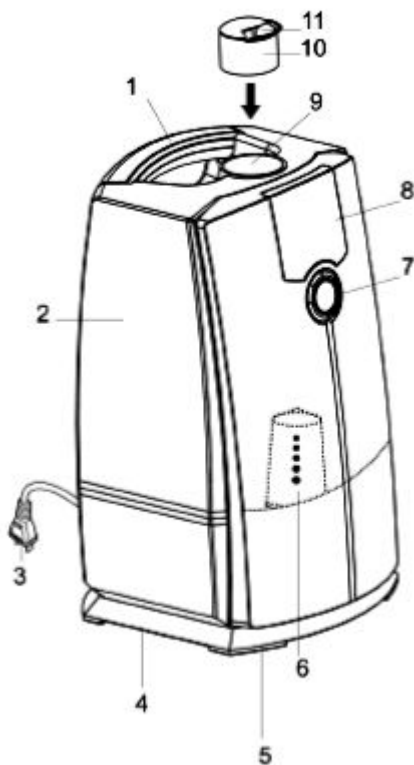

- 1) Ručica spremnika
- 2) Spremnik za vodu
- 3) Utikač
- 4) Ulaz zraka s dna
- 5) Osjetnik temperature i vlažnosti
- 6) Filtar za ionsku razmjenu
- 7) Radne tipke
- 8) Displej
- 9) Mjesto umetanja izlazne sapnice
- 10) Sapnica
- 11) Izlazna sapnica

RADNE TIPKE

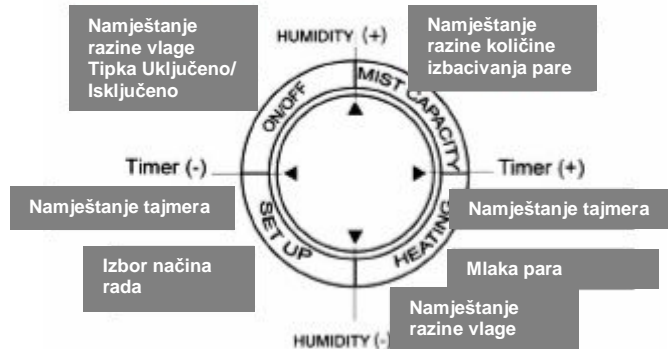

UNUTRAŠNJOST

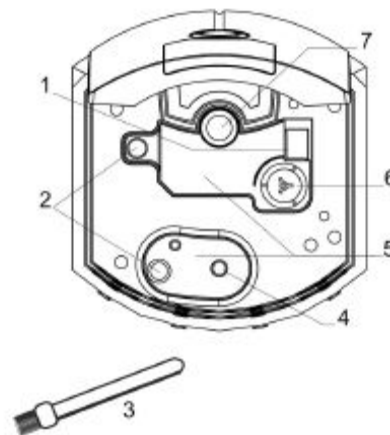

- 1) Izlaz zraka
- 2) Ulaz vode
- 3) Četka
- 4) Ulazni ventil za vodu
- 5) Spremnik za vodu
- 6) Plovak
- 7) Raspršivač

UPUTE ZA UPORABU

PUNJENJE SPREMNIKA VODOM

- 1. Najprije izvaditi sapnicu za izbacivanje pare, jednostavnim okretanjem uređaja naopako.**



- 2. Izvaditi spremnik za vodu iz uređaja, jednostavnim povlačenjem ručice prema gore.** Skinuti čep s dna spremnika okretanjem u smjeru suprotnom kazaljki na satu.

POZOR: pri pomicanju uređaja nemojte ga hvatati za ručicu, nego ga pridržavajte za dno.



- 3. Puniti spremnik isključivo vodom iz vodovoda, bez dodavanja mirisnih ulja.**

- Nemojte puniti spremnik drugim tekućinama, osim vodom iz vodovoda. Tekućine drugačijeg sastava bi mogle štetno djelovati na unutrašnje dijelove ovlaživača i uzrokovati nepravilan rad.
- Nemojte dodavati u spremnik tvari kao što su mirisna ulja, parfemi, deterdženti, kemijske tvari, voda toplija od 40°C i sl. To bi mogle štetno djelovati na unutrašnje dijelove ovlaživača i uzrokovati nepravilan rad.
- Nemojte dodavati vodu direktno u dijelove uređaja ispod spremnika za vodu ili u sapnicu za izbacivanje pare. Voda koja bi ušla u donje dijelove uređaja, mogla bi uzrokovati nepravilan rad.
- Nemojte udarati ili bacati spremnik za vodu. Mogao bi se razbiti i početi propuštati vodu. Nemojte koristiti spremnik, ako je bio jako udaren. Obratite se što prije tehničkom servisu.
- Svaki dan punite ovlaživač svježom vodom, i držite spremnik čistim.

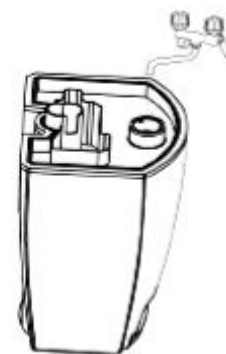

- 4. Pravilno zatvorite čep na spremniku.**

Provjerite nalazi li se gumena brtva na čepu spremnika i dobro stegnite čep u smjeru kazaljke na satu, kako bi se spriječilo ulaženje zraka koje bi moglo uzrokovati nepravilan rad.



- 5. Vratite spremnik i sapnicu za izbacivanje pare na njihovo mjesto.**

Prije uključivanja uređaja provjerite jesu li spremnik i sapnica dobro namješteni, jer ako nisu para koja izlazi će moćiti uređaj i okolni prostor. Nemojte pomicati spremnika nakon što je smješten spremnik za vodu, jer bi eventualno izlijevanje vode pri pomicanju moglo uzrokovati nepravilan rad.



KAKO UKLJUČITI OVLAŽIVAČ

1. **Utaknite utikač napojnog kabela u utičnicu:** Ovlaživač će dati zvučni signal.



POZOR!

Koristite izmjenični napon naveden u tablici s podacima. Viši napon bi mogao uzrokovati nepravilan rad, požar, te predstavljati opasnost od strujnog udara.



POZOR!

Nemojte koristiti ovaj ovlaživač ako su kabel ili utikač oštećeni, ili je utičnica rasklimana. To bi moglo izazvati iskrenje, kratki spoj ili strujni udar.



POZOR!

Nemojte uključivati ovlaživač, ako je negdje istekla vode ili ako nije u pravilnom položaju. To može uzrokovati nepravilan rad.



2. **Pritisnite tipku "ON/OFF" (UKLJUČENO/ISKLJUČENO)**

- Pritisnite tipku ON/OFF: uređaj će dati zvučni signal i započeti raditi.
- Na displeju je ispisano "AUTO" i para počinje izlaziti iz sapnice za izbacivanje.
- Na displeju se može očitati razina vlage izmjerene u prostoriji, a način rada s mlakom parom se automatski uključuje.
- Deset sekundi nakon pritiskanja tipke ON/OFF svjetlosni signal koji pokazuje količinu pare se pali i gasi (faza pripreme za rad).
- Na početku rada količina izbacivane pare može biti nestabilna: to je zbog razlike temperature i kakvoće vode. Ovlaživaču je potrebno vrijeme kako bi isparivač pretvorio vodu u paru i održavao konstantni protok.
- Protok će postati stabilan nakon 10-25 minuta rada.
- Potrebno je oko 10-20 minuta da para postane mlačna.

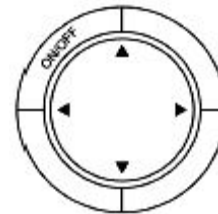

UPUTE ZA UPORABU

AUTOMATSKI NAČIN RADA

Automatski način rada se uključuje sam bez ikakvog biranja, nakon što je pritisnuta tipka ON/OFF (uključeno/isključeno) pri uključivanju ovlaživača.

U ovom načinu rada, osjetnik ugrađen u ovlaživač mjeri temperaturu i vlagu u prostoru te uspoređuje najpovoljnijom vlažnošću za tu temperaturu, i regulira rad uređaja kako bi se postigla optimalna vlažnost pri izmjerenoj temperaturi.

Automatski način rada se može izabrati i ručno pritiskom na tipku SET UP (namještanje): pri svakom pritisku ove tipke ovlaživač redom mijena način rada i to: sa "QUIET" (tíhi) na "NAMJEŠTANJA PO ŽELJI", pa na "AUTOMATSKI NAČIN".

Temperatura u prostoriji	Najpovoljnija vlažnost
<19°C	65%
20~21°C	60%
22~24°C	55%
>25°C	50%

REGULACIJA VLAŽNOSTI U AUTOMATSKOM NAČINU RADA

Izbacivanje pare se regulira automatski Na temelju razlike između izmjerene i idealne vlažnosti.

Kad se spremnik napuni, na displeju se osvijetljava crveni ispis "WATER" (voda), i nakon 2-5 sekunde ovlaživač počinje raditi. (Potrebne su 2-5 sekunda da voda prijeđe put iz spremnika do otvora gdje se nalazi raspršivač).

Razlika između najpovoljnije i izmjerene vlažnosti (%)	Razina izbacivanja pare (radni displej)
>16	Visoka razina
>4<15	Srednja razina
<3	Niska razina
Izmjerena vlažnost je veća od najpovoljnije	Prekid izbacivanja pare

RAD U NAČINU "QUIET" (TIHO)

Za izbor ovog načina rada pritisnuti jedanput tipku "SET UP" dok on radi u automatskom načinu.

- Ispis "Zzz" pokazuje da je namješten način rada "QUIET" (tího)
- Namještena razina vlažnosti u ovom načinu rada je 50%.
- U načinu rada QUIET uključuje se električni grijač koji omogućava izbacivanje mlake pare (upaljen ispis "HEATING" (grijanje)) neprekidno 6 sati. Prestat će raditi nakon 6 sati.

Kada u ovom načinu rada nestane vode, ne će se javiti zvučni signal, nego će se samo osvijetliti ispis "WATER" (voda) i uređaj će prestati raditi.

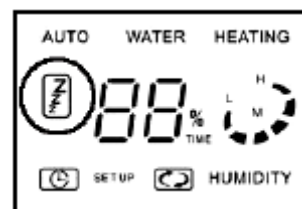

Regulacija izbacivanja pare u načinu rada "Quiet"

Razlika između najpovoljnije i izmjerene vlažnosti (%)	Razina izbacivanja pare (radni displej)
>16	Visoka razina
>4<15	Srednja razina
<3	Niska razina
Izmjerena vlažnost je veća od najpovoljnije	Prekid izbacivanja pare

Vlažnost ispisana na displeju je ona koju je izmjerio unutrašnji osjetnik. Ona je različita od stvarne vlažnosti u prostoriji.

UPUTE ZA UPORABU

NAČIN RADA S NAMJEŠTANJEM PO ŽELJI

Pritisnuti tipku "ON/OFF" (uključeno/isključeno) i uređaj će početi raditi. Zatim dva puta pritisnuti tipku "Set up" za prebacivanje u način rada s namještanjem po želji.

Kad se dođe u taj način rada, može se po želji namještati količina izbacivanja pare (velika, srednja, mala), vlaženje toplo ili hladno, % vlažnosti i tajmer.

NAMJEŠTANJE IZBACIVANJA PARE

Svakim pritiskom tipke "MIST CAPACITY", može promijeniti količina izbacivanja pare (mala=L), (srednja=M), (velika =H). Na displeju će se pokazati namještena vrijednost.

Sapnica ne će izbacivati paru kad vlažnost prostora bude veća od namještene vrijednosti.

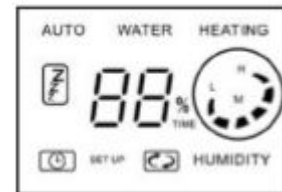

NAMJEŠTANJE ŽELJENE VLAŽNOSTI

Razina željene vlažnosti se može namjestiti pritiskom na gornju ili donju tipku za namještanje vlažnosti. Područje namještanja je od 40% do 80%, u koracima po 5%.

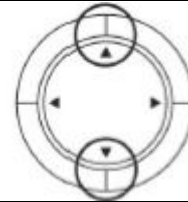

NAMJEŠTANJE VREMENA

Vrijeme se može namjestiti pritiskanjem tipki tajmer na desnoj i lijevoj strani. Područje namještanja ide od "neprekidnog rada" do osam sati u koracima po jedan sat.

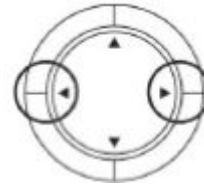

VLAŽENJE S UBACIVANJEM MLAČNE PARE

Pritisnuti tipku "HEATING" (grijanje) za izbor načina rada s mlačnom parom. Ponovnim pritiskanjem tipke vraća se natrag u način rada s hladnom parom.

Unutrašnjim grijačem se zagrijava voda u spremniku i prolazi kroz raspršivač kako bi se proizvela mlačna para.

Ovim sustavom kombiniranog vlaženja povećava se učinkovitost vlaženja. Temperatura okoliša ostaje konstantna, jer se ubacuje mlaka para.

Potrebno je pričekati od deset do dvadeset minuta da počne izbacivanje mlačne pare. To je vrijeme potrebno grijaču da nakon uključivanja zagrije vodu.

Prosječna temperatura mlačne pare je 40°C, ali se katkada ona teško osjeti.

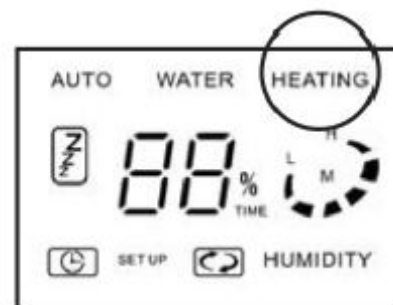

UPUTE ZA UPORABU

KAKO ISKLJUČITI OVLAŽIVAČ

1. Pritisnuti tipku ON/OFF (uključeno/isključeno), signalna svjetla na displeju se prigušuju. Ponovno pritisnuti tipku ON/OFF, uređaj daje zvučni signal i ovlaživač se gasi.
2. Izvući utikač iz utičnice.

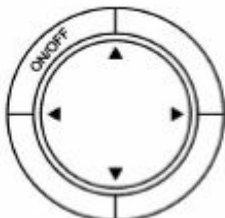

IZBACIVANJE PARE UZ PUNI SPREMNIK

Kad ovlaživač radi u načinu rada:

- "niska količina - low": može neprekidno vlažiti oko 60 sati;
- "srednja količina - medium": može vlažiti neprekidno oko 30 sati;
- "velika količina - high": može vlažiti neprekidno oko 20 sati;
- "mlačna para " ili "velika količina - high": može vlažiti neprekidno oko 11 sati.



POZOR!!

Normalno je da se na dnu uređaja skupi nešto vode: voda iz spremnika ide na dno uređaja gdje ju zahvaća mehanizam ultrazvučnog ovlaživanja. Kad se spremnik vadi za ponovno punjenje ili čišćenje, pazite, jer iz njega može kapati voda sakupljena na dnu.

KAD NESTANE VODE U SPREMNIKU

- Voda iz spremnika je potrošena, ovlaživač prestaje raditi, zvučni signal javlja da je nestalo vode i svjetlosni signal (WATER) treperi što znači da se mora dodati vode.
- Za ponovno pokretanje uređaja, dodajte vode na prije opisani način.
- Pri podizanju spremnika pazite, jer može kapati voda; osušite spremnik krpom da ne smočite pod ili namještaj.
- Kad punite spremnik vodom pazite da ne padne ili da ga ne udarite, jer bi se mogao oštetiti.



POZOR!!

- Nakon nekog vremena na spremniku ili na raspršivaču se mogu skupiti naslage kamenca. Preporučuje se čistiti spremnik i raspršivač jedanput ili dva puta tjedno kako bi uređaj bio uvijek čist; naslage kamenca bi mogle uzrokovati nepravilan rad uređaja.

Za pravilan rad uređaja korisno je dakle mijenjati svaki dan vodu u spremniku.

FILTAR S IONSKOM RAZMJENOM

- U ovlaživaču se nalazi filter s ionskom razmjenom, koji se može vaditi i čija je funkcija uklanjanje kalcijevih i magnezijevih soli. Ove soli bi se u slučaju raspršivanja mogle sakupljati na namještaju, predmetima i podu u obliku bijele prašine.
- Zbog toga je vrlo važno redovito mijenjati filter.
- Filter s ionskom razmjenom u početku rada može obojiti vodu bojom sličnom čaju. Ova boja ne utječe na sigurnost i na djelotvornost uređaja, ali je ipak dobro zamijeniti obojenu vodu čistom vodom.

ZAMJENA FILTRA

- Kapacitet učinkovitog filtriranja filtra s ionskom razmjenom je oko 400 litara. Uporaba uređaja iznad ove granice smanjuje sposobnost uklanjanja tvari koje utječu na tvrdoću vode (kalcij i magnezij).

Kao posljedica stvara se bijela prašina.

- U standardnim uvjetima filter se mora mijenjati nakon približno 180 dana uporabe u automatskom načinu rada (način izbacivanja mlačne pare tijekom 6 sati dnevno).
- Zavisno o učestalosti korištenja i o kakvoći vode vremenski period nakon kojega se mora mijenjati filter može biti i kraći. Zbog toga je potrebno obratiti posebnu pažnju na stvaranje bijelih naslaga.
- Filter s ionskom razmjenom je ugrađen na dno spremnika za vodu. Za zamjenu filtra mora se skinuti kapa i filter okretanjem u smjeru suprotnom kazaljki na satu. Umetnuti novi filter okretanjem u smjeru kazaljke na satu kako je prikazano na slici, te staviti kapu i uvrnuti je u smjeru kazaljke na satu.

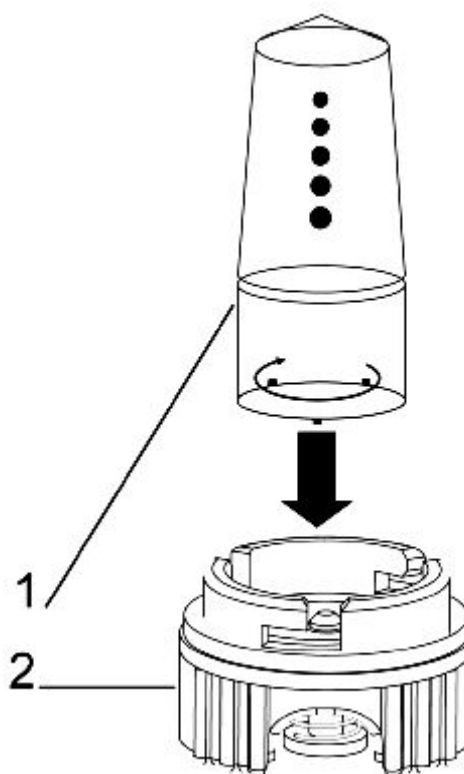

1. Filter s ionskom razmjenom.
2. Čep spremnika

ČIŠĆENJE I ODRŽAVANJE

UPOZORENJA



POZOR

- Prije čišćenja uređaja uvijek izvući utikač iz utičnice. U protivnom bi moglo doći do strujnih udara i oštećenja uređaja.
- Pričekati da se voda u spremniku ohladi, jer u protivnom postoji opasnost od opekotina.

ODRŽAVANJE VANJSKE POVRŠINE UREĐAJA

Za čišćenje vanjskih površina uređaja koristite mekanu vlažnu krpu.



POZOR

- Nemojte krpu previše močiti, jer bi to moglo dovesti do strujnih udara.
- Nemojte rabiti otapala, benzin, ksilen, talk i četke: mogla bi se oštetiti površina i boja plašta.

ČIŠĆENJE SPREMNIKA ZA VODU

- Ukloniti vlažnom mekanom krpom nečistoću iz spremnika za vodu.
- Za uklanjanje naslaga na najmanjim dijelovima koristite četku isporučenu s ovlaživačem i zatim očistite vlažnom krpom.
- Čistite uređaj jedanput ili dva puta tjedno.

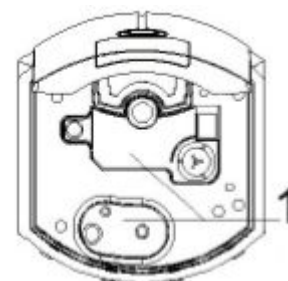

1. Spremnik za vodu

ČIŠĆENJE PLOVKA

- Očistiti prašinu oko plovka četkicom isporučenom uz ovlaživač i zatim obrisati vlažnom krpom.
- Čistite uređaj jedanput ili dva puta tjedno.

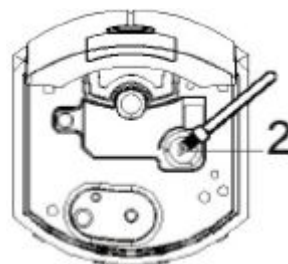

2. Plovak

ČIŠĆENJE RASPRŠIVAČA

- Očistiti naslage s raspršivača četkicom isporučenom uz ovlaživač i zatim obrisati vlažnom krpom.
- Čistite uređaj jedanput ili dva puta tjedno.



POZOR

- Za čišćenje površina raspršivača nemojte rabiti metalne četke, noževe, abrazivne četke ili talk. Njihova uporaba bi mogla uzrokovati deformiranje ili abraziju raspršivača uz smanjenje izbacivanja pere i drugih nepravilnosti u radu.

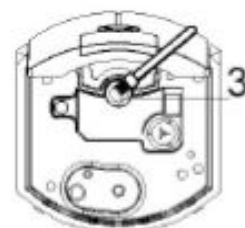

3. Raspršivač

ČIŠĆENJE I ODRŽAVANJE

ODRŽAVANJE SPREMNIKA ZA VODU I IZLAZNE ŠAPNICE

1. Skinuti izlaznu šapnicu i skinuti čep na spremniku okretanjem u smjeru suprotnom kazaljki na satu, te izliti preostalu vodu iz spremnika. Ako se šapnica ne skine prije izlivanja, ona će ispasti.
2. Oprati spremnik i čep čistom vodom. Oprati čep pažljivo i bez sile jer bi inače moglo doći do propuštanja vode na čepu.
3. Nakon uklanjanja naslaga sa površine šapnice osušite ju mekom krpom.



POZOR

- Pazite da ne udarite spremnik za vodu, jer bi moglo doći do pucanja i propuštanja vode.
- Ako dođe do propuštanja vode, odmah prekinite rad ovlaživača i obratite se tehničkom servisu.

SPREMANJE OVLAŽIVAČA NAKON UPORABE

1. Pripaziti da u spremniku i uređaju nije ostalo vode.
2. Ostaviti da se spremnik i uređaj potpuno osuše na zraku prije nego što ćete ih spremati.
3. Staviti spremnik za vodu i uređaj u plastičnu vrećicu i zatim u originalnu kutiju, te čuvati na svježem i suhom mjestu.



POZOR

- Ovlaživač se može probušiti ili oštetiti ako ga spremite prije nego što se je dobro osušio. Ovlaživač smijete spremati tek kad ste sigurni da se je dobro osušio.



INFORMACIJE ZA PRAVILNO ZBRINJAVANJE UREĐAJA U SMISLU EUROPSKE DIREKTIVE 2002/96/CE

Po isteku vijeka trajanja uređaja, on se ne smije zbrinjavati zajedno s kućnim otpadom. Mora ga se predati u odgovarajuće centre za diferencirano sakupljanje otpada, ili prodavačima koji pružaju ovu uslugu. Odvojeno zbrinjavanje električnih i elektroničkih uređaja sprječava negativno djelovanje na okoliš i na zdravlje ljudi uzrokovano lošim zbrinjavanjem, i omogućava ujedno izdvajanje i recikliranje materijala od kojih je učinjen, uz značajne uštede energije i resursa. Radi naglašavanja obveze odvojenog zbrinjavanja ovih uređaja, na proizvodu se nalazi simbol prekrížene kante. Nepropisno zbrinjavanje povlači za sobom kažnjavanje korisnika prema važećim propisima.

TRAŽENJE I OTKLANJANJE KVAROVA

- U slučaju nepravilnog rada, prije obraćanja tehničkom servisu pogledajte donje točke.
- Obratite se tehničkom servisu, ako niste uspjeli sami riješiti problem.

Problem	Mogući uzrok	Preporučeno rješenje
Uređaj ne izbacuje paru	Utikač nije pravilno utaknut u utičnicu	Umetnite pravilno utikač u utičnicu.
	Svjetlosna signalizacija "WATER" na displeju se pali/gasi (spremnik je ostao bez vode)	Naliti vodu u spremnik.
Uređaj izbacuje malo pare	Radi u načinu "LOW" (na displeju je ispis "LOW")	To nije kvar. Za povećanje količine pare izabrati način rada "HIGH", pritiskanjem tipke "MIST CAPACITY" dok se ne izabere način "HIGH".
	Na raspršivaču su se sakupile naslage	Očistiti raspršivač.
Uređaj ne izbacuje mlačnu paru	Na upravljačkoj ploči nije izabran način rada "HEATING"	Na upravljačkoj ploči izaberite način rada "HEATING" da biste dobili mlačnu paru.
	Uređaj je prekratko uključen	To nije kvar. Potrebno je nekoliko minuta da se počne izbacivati mlačna para. (Potrebno je vrijeme da grijač nakon uključanja ugrije vodu).
Razlika između vlažnosti u prostoru i vlažnosti koju je izmjerio unutrašnji osjetnik je prevelika	Sakupila se prašina na prorezima za usis zraka	Očistiti proreze za usis zraka. I u jednoj prostoriji može varirati vlažnost, zavisno o mjestu mjerenja.
	Ovlaživač je postavljen na mjesto s velikim vanjskim utjecajem, primjerice blizu prozora.	Postavite ovlaživač na mjesto na kojem ne ma vanjskih utjecaja.
Izbacuje se para čudnog mirisa	Voda u spremniku nije svježa	Očistiti ovlaživač prema uputama i zamijeniti vodu u spremniku.
	U spremniku vode ili na raspršivaču ima nečistoća	
Zvučni signal "pu "	Zvuk vode koja istječe na pukotinu iz spremnika.	Nije kvar, nastavite koristiti uređaj.
Zvučni signal "po..."	To je buka ventilatora.	



improve your life

www.argoclima.com

PROIZVEDENO U KINI