



ES

TERMOVENTILADOR CERÁMICO DE PARED

CHIC SILVER
CHIC WHITE
CHIC BERRY



Este producto está indicado únicamente en lugares abrigados o para una utilización puntual.

INSTRUCCIONES DE USO

Leer las instrucciones detenidamente antes de encender el aparato o de hacer algún mantenimiento.

Observar todas las instrucciones de seguridad; la inobservancia de las instrucciones puede ser fuente de accidentes y/o daños. Conservar estas instrucciones.

INFORMACIÓN GENERAL SOBRE LA SEGURIDAD

- Utilizar este termoventilador solo como se indica en este manual. Cualquier otro uso no recomendado por el fabricante puede provocar incendios, descargas eléctricas o accidentes personales.
 - Cerciorarse de que el tipo de suministro eléctrico coincida con las especificaciones eléctricas del termoventilador (220-240V~50Hz).
 - **Este termoventilador ha sido diseñado para la instalación mural, a una distancia de 1,8 m del suelo y a 25 cm mínimos de ambos lados de la pared. No utilizarlo apoyado sobre el pavimento.**
 - Este aparato puede ser utilizado por niños de no menos de 8 años de edad y por personas con capacidades físicas, sensoriales o mentales reducidas, o carentes de experiencia o del conocimiento necesario, pero solo bajo vigilancia e instrucciones sobre el uso seguro y después de comprender bien los peligros inherentes.
 - Los niños no deben jugar con el aparato.
 - La limpieza y el mantenimiento del aparato deben ser efectuados por el usuario y no por niños sin vigilancia.
 - Este producto no es un juguete.
 - Los niños menores de 3 años deben mantenerse alejados a menos que sean supervisados continuamente.
 - Los niños de entre 3 y 8 años solo deben encender / apagar el aparato siempre que se haya colocado o instalado en su posición de funcionamiento normal y que reciban vigilancia o instrucciones sobre el uso seguro del aparato y Entiende los peligros.
 - Los niños entre 3 y 8 años de edad no deben insertar el enchufe, ajustar o limpiar el aparato ni realizar tareas de mantenimiento por parte del usuario.
- ATENCIÓN: Algunas partes de este producto pueden recalentarse y causar quemaduras. Prestar atención especialmente en presencia de niños y personas vulnerables.**
- Para evitar el riesgo de reiniciar involuntariamente la protección térmica, no alimentar el aparato a través de un dispositivo de conmutación externo, como un temporizador, o conectado a un circuito que se encienda y apague regularmente.
 - **ADVERTENCIA: No utilizar el termoventilador con un programador o cualquier otro dispositivo externo de encendido automático, dado que si el termoventilador estuviera cubierto o posicionado de manera incorrecta podría provocarse un incendio.**
 - No restringir las rejillas de entrada y salida de aire.

- El termoventilador se calienta mucho durante el uso y puede quemar. Evitar el contacto de la piel no protegida con la superficie caliente.
- Mantener todo material inflamable, como muebles, cojines, mantas, papel, ropa, cortinas, etc. a una distancia de 1 m del frente, los costados y la parte posterior de aparato.
- Desconectar el aparato de la red de alimentación cada vez que se limpie o se deje de utilizar.
- No utilizar el termoventilador en ambientes polvorientos o que contengan vapores inflamables (por ejemplo en talleres o garajes).
- No apoyar nada sobre el termoventilador; no colgarle ropa mojada.
- Utilizar el termoventilador en un ambiente bien ventilado.
- Evitar la introducción de los dedos y de objetos en las rejillas de entrada y salida de aire, dado que esto puede provocar una descarga eléctrica o un incendio o dañar el termoventilador.
- Para prevenir incendios, no bloquear ni alterar las rejillas de ninguna forma durante el funcionamiento del termoventilador.
- **No utilizar el aparato con los cables o clavijas dañados.** Si el cable de alimentación está dañado, debe ser reemplazado por el fabricante o su servicio de asistencia técnica o, en cualquier caso, por una persona con una calificación similar, para evitar cualquier riesgo. Si el cable de alimentación presenta daños deberá ser sustituido por el fabricante, el revendedor u otra persona cualificada, para evitar cualquier riesgo.
- No utilizar el termoventilador si ha caído desde cierta altura o se ha dañado de alguna manera. Contactar con un centro de asistencia para hacer controlar el termoventilador o realizar reparaciones eléctricas o mecánicas.
- La causa más común de recalentamiento es la acumulación de polvo en el aparato. Eliminar los depósitos de polvo extrayendo la clavija y limpiando las rejillas con una aspiradora.
- No utilizar productos abrasivos para limpiar el aparato. Limpiarlo con un paño humedecido (no mojado) en agua jabonosa. Extraer la clavija de la toma antes de realizar mantenimiento.
- Para desconectar el termoventilador, poner el interruptor en OFF y extraer la clavija de la toma. Tirar únicamente de la clavija. No tirar del cable para apagar el termoventilador.
- No apoyar nada sobre el cable ni doblarlo.

- No es aconsejable utilizar prolongadores, ya que pueden recalentarse y ser fuente de incendios. No utilizar nunca un solo prolongador para hacer funcionar más de un aparato.
- No sumergir el cable, la clavija o cualquier otro componente del aparato en agua o en otros líquidos.
- No tocar la clavija con las manos mojadas.
- No colocar el termoventilador sobre o cerca de otras fuentes de calor.

ADVERTENCIA: NO CUBRIR EL TERMOVENTILADOR PARA EVITAR SU RECALENTAMIENTO.

El símbolo ilustrado aquí abajo significa precisamente esto.



- Existe peligro de incendio si, durante su funcionamiento, el termoventilador se cubre o está en contacto con materiales **inflamables**, incluso cortinas, drapados, mantas, etc. **MANTENER EL TERMOVENTILADOR ALEJADO DE DICHOS MATERIALES.**
- No conectar el termoventilador a la alimentación hasta que no esté correctamente ensamblado y emplazado.
- No pasar el cable por debajo de una alfombra. No cubrir el cable con mantas, alfombras u objetos similares. Poner el cable lejos de áreas de tránsito, donde no pueda ser desconectado accidentalmente.
- No utilizar el termoventilador muy cerca de bañeras, duchas, lavabos o piscinas.
- No utilizar en baños.
- No colocar el termoventilador debajo de una toma de electricidad.
- No utilizarlo al aire libre.
- Al primer encendido, el termoventilador puede emanar un olor leve e inocuo. Dicho olor es normal y se debe al primer calentamiento de los elementos de calefacción internos; no volverá a presentarse durante los usos posteriores.

ATENCIÓN:

EL INTERRUPTOR ON/OFF NO ES EL ÚNICO MEDIO PARA DESCONECTAR EL SUMINISTRO ELÉCTRICO.

EN CASO DE INACTIVIDAD, DESPLAZAMIENTO O MANTENIMIENTO DEL APARATO, DESCONECTAR LA CLAVIJA DE LA TOMA ELÉCTRICA.

- El termoventilador presenta partes que producen arcos o chispas. Por tanto, no debe utilizarse en áreas consideradas peligrosas, con riesgo de incendio, de explosión, o cargadas de sustancias químicas o de humedad.
- Extraer la clavija cuando el aparato no esté en uso.
- Para evitar accidentes, apagar el aparato cuando vaya a quedar sin vigilancia.
- En caso de anomalías (ruido anómalo u olor extraño) apagar el aparato de inmediato; no intentar repararlo; llevarlo al centro de asistencia más cercano.

DESCRIPCIÓN DE LAS PARTES

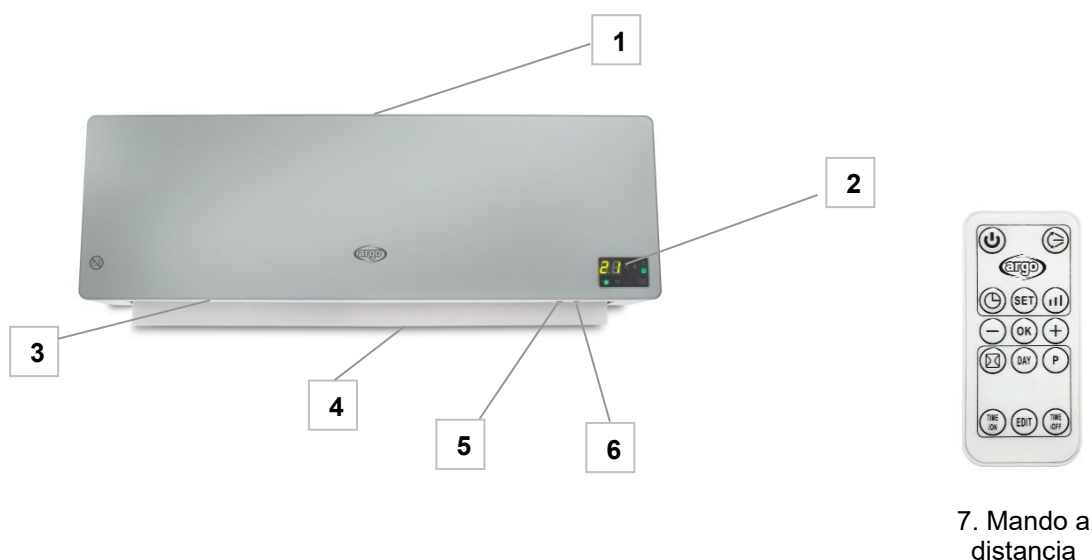

1. Rejilla de aspiración del aire
2. Display LED
3. Rejilla de emisión del aire
4. Aleta horizontal (flap)
5. Tecla **TIMER**
6. Tecla **F** selección de funciones

7. Mando a distancia

CÓMO INSTALAR EL TERMOVENTILADOR

El termoventilador debe instalarse en la pared antes de su funcionamiento. No intentar utilizarlo sin instalación. El procedimiento de instalación es el siguiente:

1. Preparar el espacio necesario para instalar el aparato (figura 1).
2. Taladrar la pared para la colocación de dos tapones Fisher Ø 8 mm. (figura 2) – D= 575 mm



Figura 1



Figura 2

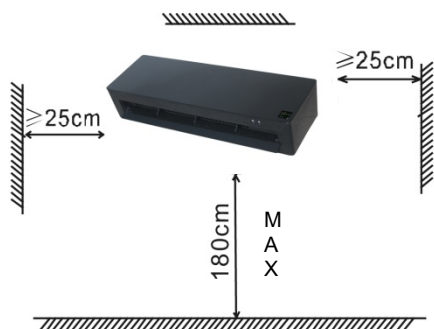

Figura 3

3. Introducir los tapones Fisher en los agujeros y apretar bien los tornillos proporcionados.

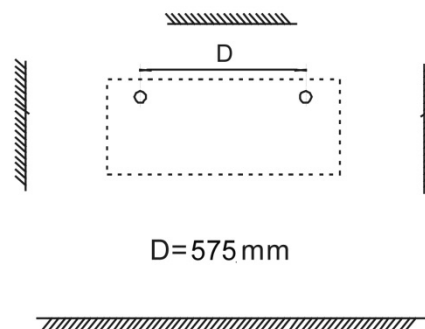
NOTA: Colocar los tornillos de manera segura. Los tornillos no deben introducirse por completo en los tapones Fisher: es necesario dejar fuera 10 mm.

4. Instalar el aparato en la pared (figura 3).

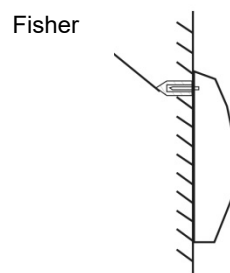
Cerciorarse de que los agujeros presentes en la parte trasera del aparato coincidan con los dos tornillos, empujar el termoventilador primero hacia la pared y luego hacia abajo, hasta que se sienta bien firme.

PANEL DE MANDOS Y DISPLAY LED EN LA UNIDAD

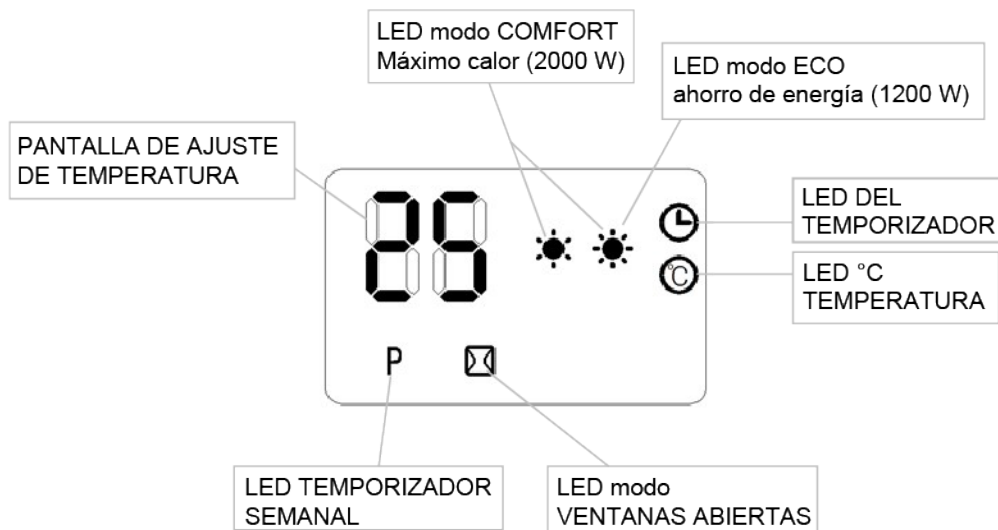
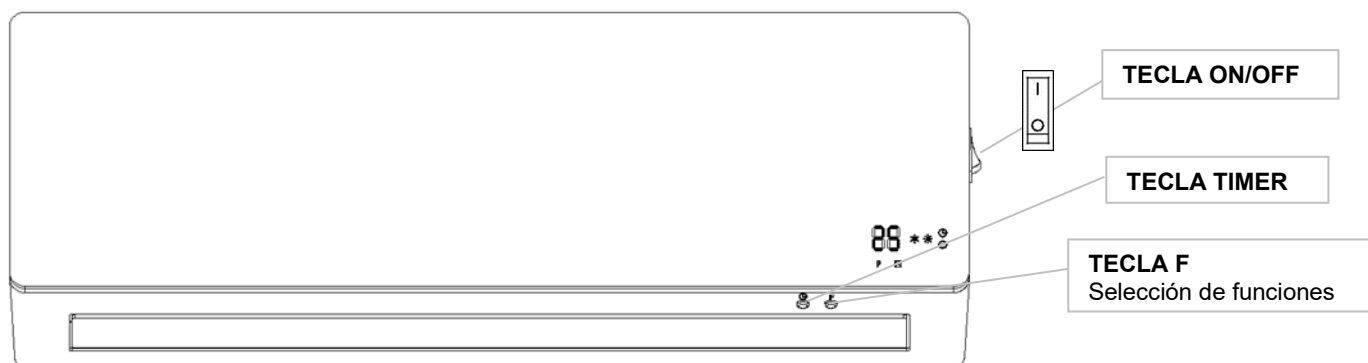

MANDO A DISTANCIA

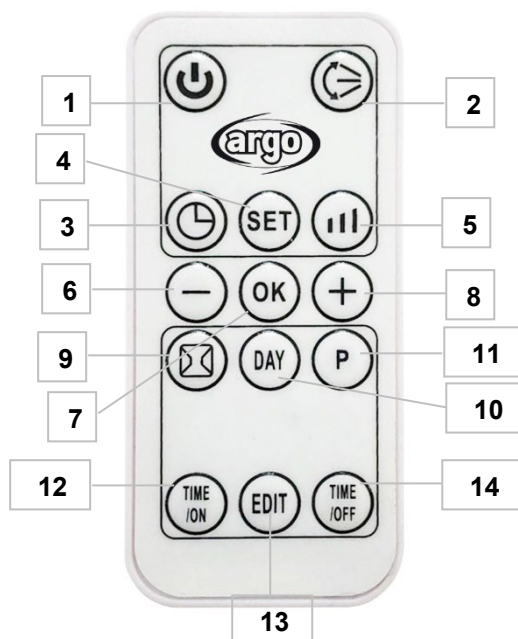

1. Tecla ON/OFF - encendido / apagado desde stand-by
2. Tecla SWING - ajuste de la oscilación del flap
3. Tecla TIMER - ajuste del temporizador diario ON/OFF (1-12h)
4. Tecla SET - ajuste
5. Tecla MODE - selección del modo ventilación fría, ECO, COMFORT
6. Tecla - regulación de la temperatura
7. Tecla OK - confirmación de los programas semanales
8. Tecla + regulación de la temperatura
9. Tecla activación de la función Ventana abierta
10. Tecla DAY - selección del día para el temporizador semanal
11. Tecla P - activación del temporizador semanal
12. Tecla Time ON – ajuste del temporizador semanal
13. Tecla EDIT - ajuste de los periodos de funcionamiento del temporizador semanal
14. Tecla Time OFF - ajuste del apagado del temporizador semanal

Requiere pilas de botón Litio/Manganeso, modelo n° CR2025 -3 V, conformes a la Directiva Baterías n° 2006/66/CE y modificación introducida por la directiv 56/2013/UE (no suministradas).

CÓMO INSERTAR / EXTRAER LAS BATERÍAS DEL MANDO A DISTANCIA (tomar como referencia el dibujo de abajo)

Abrir la tapa de la batería en la parte posterior del mando a distancia (presionar la parte posterior y tirar de la tapa).

Colocar la pila en el alojamiento comprobando la posición correcta de los polos.

Colocar la tapa del mando a distancia.

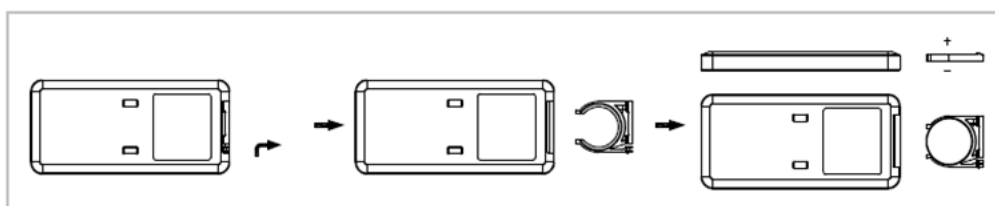

ADVERTENCIAS PARA LAS BATERÍAS

Las baterías no deben exponerse a fuentes de calor como fuego, sol o fuentes similares;

Retire las baterías si comienzan a calentarse o si sabe que no va a usar el aparato durante mucho tiempo

- las baterías deben instalarse correctamente en el compartimento de baterías apropiado;

- cuando retire las baterías porque están dañadas o al final de su vida útil, deséchelas de acuerdo con las regulaciones nacionales vigentes y que se indican a continuación.

- En caso de fuga de líquido de la batería, retire todas las baterías, evitando que el líquido filtrado entre en contacto con la piel o la ropa. Si el líquido de la batería entra en contacto con la piel o la ropa, lave la piel con agua inmediatamente.

Antes de insertar baterías nuevas, limpie cuidadosamente el compartimento de la batería con una toalla de papel o siga las recomendaciones del fabricante de la batería para la limpieza.

• Advertencia Peligro de explosión si la batería se reemplaza con un tipo incorrecto. Use y reemplace solo baterías con el mismo tamaño y tipo

El uso incorrecto de las baterías puede causar fugas de líquido, sobrecalentamiento o explosión.

Este líquido es corrosivo y puede ser tóxico. Puede causar quemaduras en la piel y los ojos, y es perjudicial para la ingestión.

Para reducir el riesgo de lesiones:

- Mantenga las baterías fuera del alcance de los niños.
- No caliente, abra, perfore, corte ni arroje las baterías al fuego.
- No mezcle baterías viejas y nuevas o baterías de diferentes tipos.
- No deje objetos metálicos que puedan entrar en contacto con los terminales de la batería y que, por lo tanto, puedan calentarse o provocar quemaduras.



INFORMACIÓN PARA LA ELIMINACIÓN CORRECTA DE LAS BATERÍAS EN VIRTUD DE LA DIRECTIVA EUROPEA 2006/66/CE Y MODIFICACIONES INTRODUCIDAS POR LA DIRECTIVA 2013/56/UE

Sustituir la batería cuando se acabe su carga eléctrica. Al final de su vida útil, las pilas no se deben eliminar junto con los desechos comunes. Se deben entregar a un centro de recogida selectiva autorizado o a los revendedores que ofrecen este servicio. La eliminación selectiva de las baterías permite evitar los efectos negativos que en caso de eliminación inadecuada podrían producirse en el medio ambiente y en la salud humana, y permite recuperar y reciclar los materiales que las componen, con importantes ahorros de energía y recursos. La obligación de eliminar las baterías por separado está indicada por el símbolo del contenedor tachado. La eliminación ilegal del producto por parte del usuario conlleva la aplicación de las sanciones administrativas establecidas por la normativa vigente.

CÓMO UTILIZAR EL TERMOVENTILADOR

Conectar el cable de alimentación a una toma de corriente adecuada (220-240V~50Hz), como se indica en la placa de datos.

ENCENDIDO DEL TERMOVENTILADOR

Pulsar el botón la unidad para encender el termoventilador en modo de stand-by. Pulsar el botón en el mando a distancia para poner la unidad en movimiento.

ACTIVACIÓN DE LA OSCILACIÓN AUTOMÁTICA DEL FLAP

Pulsar el botón en el panel de mandos o en el mando a distancia para seleccionar los modos de funcionamiento.

ACTIVACIÓN DE LOS MODOS DE VENTILACIÓN ESTIVAL (FAN) Y CALEFACCIÓN (ECO - COMFORT)

Pulsar el botón en el panel de mandos o en el mando a distancia para seleccionar los modos de funcionamiento.

En el modo de stand-by, el display LED es el siguiente:

En el modo de Ventilación estival (FAN), el display LED es el siguiente

En el modo de calefacción ECO (1200 W), el display LED es el siguiente:

En el modo de calefacción COMFORT (2000 W), el display LED es el siguiente:

Para volver al modo de stand-by, pulsar de nuevo los botones  o  respectivamente en la unidad o en el mando a distancia.

La temperatura predeterminada es 23°C.

El ventilador se apaga unos 30 segundos después de la activación del modo de stand-by.

REGULACIÓN DE LA TEMPERATURA

Es posible regular la temperatura solo desde el mando a distancia. Pulsar los botones + o – para regular la temperatura deseada (desde 10°C hasta 49°C). Ajustando la temperatura a 25°C se ilumina el LED “C” como se muestra en la figura:





Pulsar  para cancelar el ajuste de la temperatura.

FUNCIÓN ECO SMART

El termoventilador trabaja a la máxima potencia (modo COMFORT) cuando la temperatura ajustada es al menos 4°C más alta respecto a la temperatura ambiente; si la temperatura ajustada es entre 0-2°C más alta respecto a la temperatura ambiente, el termoventilador trabaja a media potencia (modo ECO), si la temperatura ambiente es más alta que la temperatura ajustada, el termoventilador se apaga y reanuda su funcionamiento cuando la temperatura ambiente baja 2°C respecto a la ajustada.

AJUSTE DEL TEMPORIZADOR DIARIO DE ENCENDIDO / APAGADO

En el modo de stand-by, pulsar el botón  para ajustar el temporizador de encendido. El temporizador de encendido se puede ajustar desde 1 a 12 horas, pulsando el mismo botón, a intervalos de 1 h: al encendido la temperatura por defecto es de 23°C.

Cuando la unidad está en funcionamiento, para ajustar el temporizador de apagado, pulsar el botón , el temporizador de apagado se puede ajustar de 1 a 12 horas pulsando el mismo botón, a intervalos de 1 h.

AJUSTE DE LA HORA (solo desde el mando a distancia)

Pulsar el botón SET para mostrar la hora en el display, pulsar los botones + o – para ajustar la hora actual (00-23), pulsar nuevamente el botón SET para ajustar los minutos (00-59), pulsar de nuevo el botón SET para ajustar el día de la semana, pulsando + o – aparecen en el display las siguientes siglas: d1, d2, d3,... que se corresponden respectivamente con el lunes, martes, miércoles..., una vez seleccionado el día actual, pulsar el botón OK para confirmar.

AJUSTE DEL TEMPORIZADOR SEMANAL (solo desde el mando a distancia)

Para realizar la programación, la unidad debe estar encendida.

Tras haber ajustado la hora y el día de la semana, pulsar P para acceder al ajuste del temporizador semanal.

1. Pulsar DAY para ajustar el día de encendido (d1, d2, d3,...),
2. Pulsar EDIT para ajustar los periodos de funcionamiento del termoventilador (P1, P2,... P6)
3. Pulsar TIME/ON para ajustar la hora de encendido (00-23)
4. Pulsar TIME/OFF para ajustar la hora de apagado (00-23)
5. Pulsar los botones + o – para ajustar la temperatura deseada.
6. Pulsar OK para confirmar los ajustes

Para ajustar los eventuales periodos de funcionamiento sucesivos (máx. 6), repetir el procedimiento desde el punto 2 al punto 6.

Repetir el procedimiento desde el punto 1 para ajustar los otros días de la semana.

Después de haber completado el procedimiento de ajuste del temporizador semanal, pulsar los botones DAY EDIT TIME/ON y TIME/OFF para controlar los ajustes de cada día.

Todos los ajustes se cancelan cuando el termoventilador se apaga con el botón 

AJUSTE DE LA FUNCIÓN "VENTANA ABIERTA"

Cuando la unidad se encuentra en funcionamiento, pulsar el botón  en el mando a distancia para activar la función de



venta abierta, en el display aparece el LED  como se muestra en la figura:

Pulsar los botones + o – para ajustar la temperatura. Cuando esta función está activa, si la temperatura ambiente desciende 5-10°C en menos de 10 minutos, el termoventilador deja de funcionar entrando en el modo de stand-by. Pulsar  para volver a poner en funcionamiento la unidad.

Si se ajustan ambas funciones de temporizador semanal y ventana abierta y, en base a la programación semanal, la unidad está apagada, la función de ventana abierta tampoco estará activa. Cuando, por el contrario, en base a la programación semanal, la unidad está en funcionamiento, la función de ventana abierta puede controlar el apagado y reencendido de la misma.

DISPOSITIVO DE SEGURIDAD CONTRA EL RECALENTAMIENTO

En caso de recalentamiento, el sistema de protección del aparato desactivará automáticamente las resistencias y el motor, interrumpiendo el funcionamiento del termoventilador.

En este caso:

- apagar el termoventilador;
- eliminar las causas del recalentamiento (por ejemplo, obstáculos en las rejillas de entrada y salida de aire, acumulación anómala de polvo dentro del aparato, etc.);
- dejar enfriar la estufa 15/20 minutos;
- acudir a un Centro de Asistencia Autorizado.

MANTENIMIENTO Y ALMACENAJE

ATENCIÓN: DESCONECTAR SIEMPRE LA CLAVIJA ANTES DE LIMPIAR EL APARATO O DE HACER MANTENIMIENTO.

IMPORTANTE: NO SUMERGIR EL TERMOVENTILADOR EN AGUA.

Limpieza de la superficie exterior del aparato

Antes de cualquier limpieza o de mover el aparato, apagar el termoventilador y desconectar la clavija.

Utilizar un paño suave para quitar el polvo del aparato.

Si esto no es suficiente, utilizar un paño suave humedecido con agua y detergente neutro a una temperatura inferior a 50°C. Dejar secar el aparato por completo antes de utilizarlo.

No aplicar detergentes corrosivos o solventes como gasolina. No lavar el aparato con agua. Para la limpieza no utilizar aceites, sustancias químicas u objetos que puedan dañar la superficie.

Utilizar una aspiradora para quitar el polvo de las rejillas de entrada y salida del aire.

ALMACENAJE

Durante los períodos de inactividad, conservar el aparato en su caja original junto con este manual y guardarlo en un sitio fresco y seco.

REQUISITOS DE INFORMACIÓN QUE DEBEN CUMPLIR LOS APARATOS DE CALEFACCIÓN LOCAL ELÉCTRICOS

Cuadro 2 - ANEXO II Requisitos de diseño ecológico - Requisitos relativos a la información sobre el producto
 REGLAMENTO (UE) 2015/1188 DE LA COMISIÓN de 28 de abril de 2015 por el que se aplica la Directiva 2009/125/CE del Parlamento Europeo y del Consejo en lo relativo a los requisitos de diseño ecológico aplicables a los aparatos de calefacción local

Identificador(es) del modelo : CHIC SILVER / CHIC WHITE / CHIC BERRY			
Partida	Símbolo	Valor	Unidad
Potencia calorífica			
Potencia calorífica nominal	P_{nom}	2,0	kW
Potencia calorífica mínima (indicativa)	P_{min}	1,2	kW
Potencia calorífica máxima continuada	$P_{max,c}$	2,0	kW
Consumo auxiliar de electricidad			
A potencia calorífica nominal	e_{lmax}	0	kW
A potencia calorífica mínima	e_{lmin}	0	kW
En modo de espera	e_{lsb}	0,001	kW
Tipo de aportación de calor, únicamente para los aparatos de calefacción local eléctricos de acumulación (seleccione uno)			
control manual de la carga de calor, con termostato integrado			[no]
control manual de la carga de calor con respuesta a la temperatura interior o exterior			[no]
elektronische Regelung der Wärmezufuhr mit Rückmeldung der Raum- und/oder Außentemperatur			[no]
control electrónico de la carga de calor con respuesta a la temperatura interior o exterior			[no]
Tipo de control de potencia calorífica/de temperatura interior (seleccione uno)			
potencia calorífica de un solo nivel, sin control de temperatura interior			[no]
Dos o más niveles manuales, sin control de temperatura interior			[no]
con control de temperatura interior mediante termostato mecánico			[no]
con control electrónico de temperatura interior			[no]
control electrónico de temperatura interior y temporizador diario			[no]
control electrónico de temperatura interior y temporizador semanal			[si]
Otras opciones de control (pueden seleccionarse varias)			
control de temperatura interior con detección de presencia			[no]
control de temperatura interior con detección de ventanas abiertas			[si]
con opción de control a distancia			[no]
con control de puesta en marcha adaptable			[no]
con limitación de tiempo de funcionamiento			[si]
con sensor de lámpara negra			[no]
Eficiencia energética estacional de la calefacción de espacios			η_S (%) 38
Información de contacto : ARGOClima SPA - Via A. Varo,35 - Alfianello (BS) - ITALY - www.argoclima.com			



INFORMACIÓN PARA LA ELIMINACIÓN CORRECTA DEL PRODUCTO EN VIRTUD DEL ART. 26 DEL DECRETO LEGISLATIVO 14/03/14, N. 49 “APLICACIÓN DE LA DIRECTIVA EUROPEA 2012/19/UE SOBRE LOS DESECHOS DE APARATOS ELÉCTRICOS Y ELECTRÓNICOS”

Al final de su vida útil, este aparato no se debe eliminar junto a los desechos domésticos. Destacamos el importante papel de la contribución del consumidor a la reutilización, el reciclado y demás formas de recuperación de estos desechos.

El aparato se debe entregar de manera diferenciada a un centro de recogida selectiva municipal o al revendedor en el momento de adquirir un nuevo aparato de tipo equivalente.

La eliminación selectiva de los aparatos eléctricos y electrónicos permite evitar los efectos negativos que en caso de eliminación inadecuada podrían producirse en el medio ambiente y en la salud humana, y permite recuperar y reciclar los materiales que los componen, con importantes ahorros de energía y recursos.

La obligación de eliminar estos aparatos por separado está indicada por el símbolo del contenedor tachado.



improve your life

www.argoclima.com