



ES

DESHUMIDIFICADOR

DRY NATURE 17 DRY NATURE 21



INSTRUCCIONES DE USO

Leer las instrucciones detenidamente antes de encender el deshumidificador o de hacer mantenimiento. Observar todas las instrucciones de seguridad; la inobservancia de las instrucciones puede ser fuente de accidentes y/o daños. Conservar estas instrucciones para futuras consultas.



Aparato lleno de gas inflamable R290.



Antes de instalar y usar el aparato, lea el manual del propietario.



Antes de instalar el aparato, lea el manual de instalación.



Para cualquier reparación, póngase siempre en contacto con un centro de servicio y siga estrictamente el contenido del manual de servicio.

El refrigerante R290

- Para realizar la función de la unidad de aire acondicionado, circula un refrigerante especial en el sistema. El refrigerante es R290 = 3 GWP (potencial de calentamiento global). Este refrigerante es inflamable e inodoro. Puede conducir a explosiones bajo ciertas condiciones.
- En comparación con otros refrigerantes comunes, el R290 es un refrigerante no contaminante que no daña la ozonósfera y no tiene un efecto sobre el efecto invernadero. R290 tiene características termodinámicas muy buenas que conducen a una eficiencia energética alta. Por lo tanto, las unidades necesitan menos relleno.

Advertencia:

En vista de la ligera inflamabilidad de este refrigerante, se recomienda respetar al pie de la letra las instrucciones de seguridad que se proporcionan en este manual.

No utilice artefactos distintos de los recomendados para acelerar el proceso de deshielo o para limpiar. Para las reparaciones, siga única y exclusivamente las instrucciones del productor: consulte siempre con un Centro de Asistencia.

Cualquier reparación llevada a cabo por personal no cualificado podría ser peligrosa. El aparato debe mantenerse en una habitación sin fuentes de ignición con funcionamiento continuo (como por ejemplo: llamas abiertas, aparatos que funcionen con gas o estufas eléctricas operativas). No perforar ni quemar.

El aparato debe instalarse, utilizarse y almacenarse en una habitación con una superficie superior a 4 m². El aparato contiene gas R290 inflamable.

Atención: Los refrigerantes no tienen olor.



INFORMACIÓN GENERAL SOBRE EL FUNCIONAMIENTO Y LA SEGURIDAD

- **Este aparato es un deshumidificador muy eficaz, diseñado sólo para el uso doméstico.**
- No coloque este producto en ambientes húmedos como lavanderías.
- No coloque la unidad cerca de electrodomésticos que generen calor o cerca de materiales peligrosos y / o inflamables.
- Utilizar este deshumidificador sólo como se indica en este manual. Cualquier otro uso no recomendado por el fabricante puede provocar incendios, descargas eléctricas o fallos de funcionamiento.
- La unidad siempre debe estar en posición vertical, ya que contiene refrigerante.
- Una vez abierta, ponerla en posición vertical para que el refrigerante se estabilice y esperar dos horas para utilizarla.
- Cerciorarse de que la alimentación eléctrica corresponda al valor de tensión indicado (220 - 240V/50Hz).
- Este aparato no puede ser utilizado por niños menores de 8 años de edad y por personas con discapacidades físicas, sensoriales o psíquicas, así como por personas que no tengan la experiencia y los conocimientos necesarios, siempre bajo vigilancia o después haber recibido instrucciones sobre el uso seguro y después haber comprendido los peligros inherentes.
- Los niños no deben jugar con el aparato.
- La limpieza y el mantenimiento destinados a ser realizados por el usuario no deben ser realizados por los niños sin supervisión.
- Los niños de 3 a 8 años de edad pueden encender y apagar el aparato con la condición de que este haya sido colocado en su posición de funcionamiento normal y de que se les hayan impartido las instrucciones de uso seguro del aparato y hayan comprendido los riesgos.
- Los niños de 3 a 8 años de edad no deben conectar la clavija, regular el funcionamiento, limpiar el aparato ni realizar el mantenimiento del mismo.

- Asegurarse de que la clavija esté conectada firmemente. No utilizar clavijas múltiples. No tocar la clavija con las manos mojadas. Cerciorarse de que la clavija esté limpia.
- **Desconectar el aparato de la red de alimentación cada vez que se limpie o se deje de utilizar. Una clavija conectada puede provocar descargas eléctricas y otros accidentes.**
- Para desconectar el aparato, poner el interruptor en la posición OFF y extraer la clavija de la toma. Tirar sólo de la clavija. No tirar del cable.

No doblar, arrastrar, retorcer ni tirar del cable bruscamente. **No utilizar el aparato en evidencia dañado y/o con el cable o la clavija dañados: peligro de incendio y descargas eléctricas.** Si el cable de alimentación del aparato está dañado, deberá ser sustituido por un centro de asistencia.

- **No apoyar objetos pesados sobre el aparato.**
- Para evitar pérdidas de agua, vaciar el depósito antes de desplazar el aparato.
- No inclinarlo hacia un lado ni invertirlo, ya que el agua, al salir, podría dañar el aparato.
- **No utilizar el aparato sobre superficies inestables o en declive: las pérdidas de agua podrían causar defectos de funcionamiento o vibraciones anómalas y ruido.**
- El deshumidificador debe colocarse **por lo menos a 50 cm** de la pared o de cualquier obstáculo, para que el calor se disipe correctamente.
- No coloque la unidad en funcionamiento dentro de muebles o gabinetes, ya que podría provocar un incendio.
- **Cerrar todas las ventanas para lograr la máxima eficiencia de deshumidificación.**
- **No introducir tus dedos o objetos en la rejilla de emisión del aire.**
- **No cubrir de ningún modo las rejillas de salida y entrada del aire.**

¡ATENCIÓN!

En caso de anomalía, apagar el aparato y desconectar la clavija de inmediato. No desmontar, reparar ni modificar el aparato. En caso de defectos de funcionamiento, contactar directamente con el centro de asistencia.

- No sumergir el cable, la clavija o cualquier otro componente del aparato en el agua o en otros líquidos.
- No exponer el deshumidificador directamente a la luz del sol.
- Mantener el aparato lejos de fuentes de calor, para evitar que el plástico se deforme.
- No pulverizar insecticidas, aceites o pinturas cerca del aparato, para evitar dañar el plástico o causar un principio de incendio.
- **Mantener el gas y los aceites inflamables lejos del aparato.**
- **No mover el aparato durante el funcionamiento: esto podría provocar pérdidas de agua o defectos de funcionamiento.**
- **No perfore ni queme el producto.**

El fabricante no se hace responsable si no se respetan las normas de seguridad y prevención de accidentes indicadas.

DESCRIPCIÓN DE LAS PARTES

VISTA FRONTAL

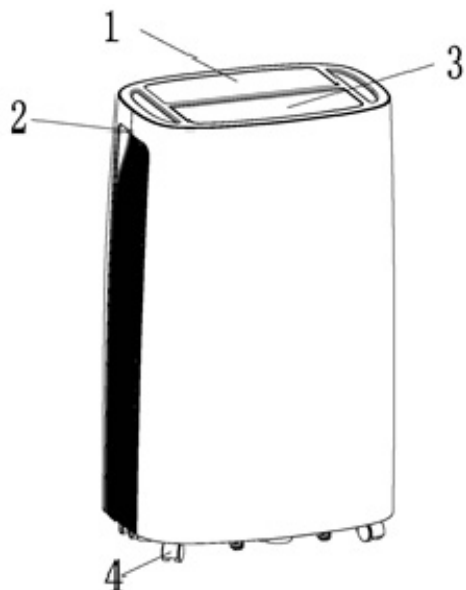

VISTA POSTERIOR

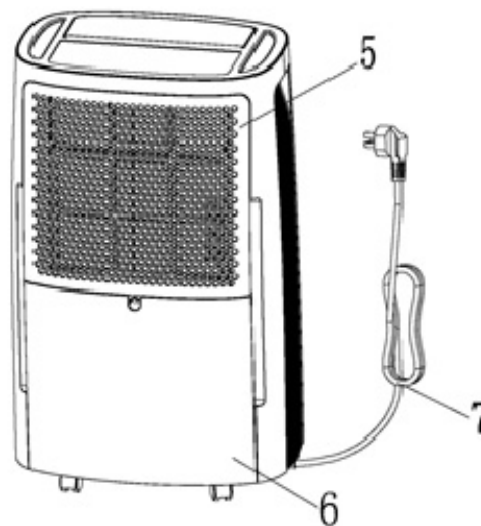

1. Panel de control
2. Manija
3. Flap de salida de aire
4. Ruedas multidireccionales
5. Filtro antipolvo
6. Tanque
7. Cable de alimentación

OPERACIONES Y CONTROLES ANTES DE FUNCIONAR

Verificar que el flotador y el depósito colector del condensado estén bien puestos.

1. Extraer el depósito con las dos manos, y verificar la posición del flotador. (1)

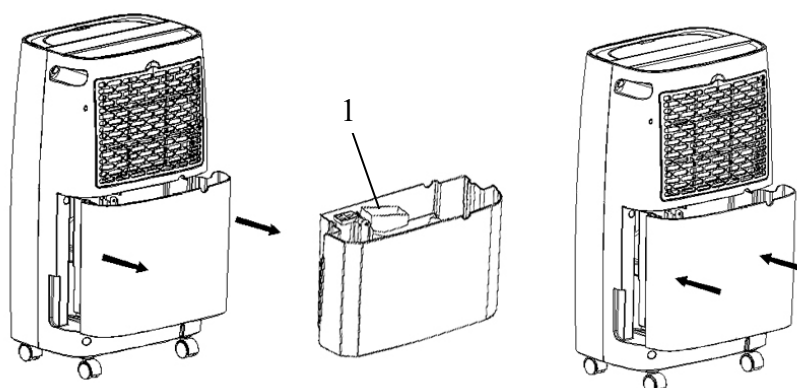

Se deben mantener los siguientes espacios para asegurar la eficiencia operativa del deshumidificador.

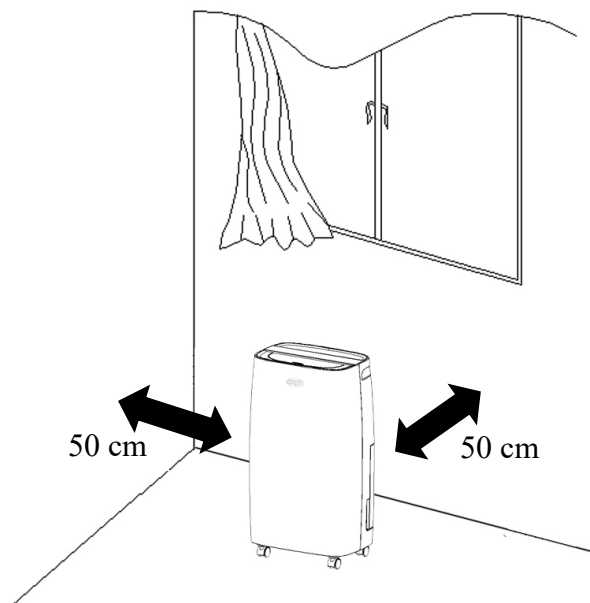

INSTRUCCIONES DE USO

PUESTA EN FUNCIONAMIENTO DEL DESHUMIDIFICADOR

Emplazar el aparato sobre una superficie plana y estable, resistente al calor, por lo menos a 1 metro de superficies inflamables o sensibles al calor y a 50 cm de paredes u otros objetos.

Comprobar que el depósito del agua esté en la posición correcta.

Conectar el cable de alimentación a una toma de corriente adecuada (220-240V/50 Hz).

Encender la unidad mediante la tecla POWER del panel de control.

El deshumidificador puede funcionar correctamente a una temperatura ambiente comprendida **entre + 5 °C y + 35 °C**.

Cuando el deshumidificador funciona a baja temperatura ambiente, la formación de hielo sobre la superficie del evaporador podría reducir la eficiencia del deshumidificador.

Cuando ocurre esto, el deshumidificador se pone en el modo de descongelación. El compresor se para, pero el ventilador sigue funcionando.

La operación de descongelación puede necesitar de algunos minutos; durante la operación de descongelación, la función de deshumidificación puede interrumpirse: por favor, no interrumpir la descongelación y no desconecte la fuente de alimentación del deshumidificador.

Se recomienda no utilizar el deshumidificador si la temperatura ambiente es inferior a 5 °C.

PRECAUCIONES DE USO

El deshumidificador comenzará a funcionar en la deshumidificación solo si el nivel de humedad establecido es inferior al de la habitación y funcionará hasta que se alcance el nivel de humedad ideal seleccionado o continuamente, **salvo que el funcionamiento se interrumpa por estar lleno el depósito**. En este caso, extraer el depósito, vaciarlo y volver a colocarlo: el deshumidificador reanuda el funcionamiento.

ATENCIÓN:

Después de cada interrupción, deben pasar al menos 3 minutos para que el deshumidificador reanude el funcionamiento: este arranque diferido sirve para proteger el compresor.

Si después de seguir las instrucciones para la puesta en funcionamiento **el deshumidificador no se pone en funcionamiento** o si el deshumidificador se para sin motivo, inspeccionar la clavija y el cable de alimentación. Esperar 10 minutos e intentar poner el deshumidificador en funcionamiento nuevamente.

Si el deshumidificador no se pone en funcionamiento en 10 minutos o si el cable o la clavija están dañados, apagar el deshumidificador y dirigirse a un centro de asistencia técnica.

ATENCIÓN:

Cuando el deshumidificador está en funcionamiento, el compresor produce calor y el deshumidificador introduce aire tibio en el ambiente. En consecuencia, la temperatura ambiente tiende a aumentar. Esta es una condición normal.

DESESCARCHE AUTOMÁTICO: el deshumidificador puede funcionar correctamente a una temperatura ambiente entre + 5 ° C y + 35 ° C.

Cuando el deshumidificador funciona con baja temperatura en la habitación, la superficie del evaporador puede acumular hielo, eso podría reducir la eficiencia del deshumidificador. Cuando la temperatura en la habitación está entre 5 y 12 ° C, el aparato se detendrá para realizar ciclos cortos de descongelación cada 30 minutos; cuando la temperatura de la habitación está entre 12 y 20 ° C, el aparato se detendrá para realizar ciclos cortos de descongelación cada 45 minutos.

Cuando esto sucede, el deshumidificador pasa al modo de descongelación. El compresor se detiene, pero el ventilador continúa funcionando. Se aconseja no utilizar el deshumidificador si la temperatura ambiente es inferior a 5° C.

FUNCIÓN MEMORY: el deshumidificador se reinicia automáticamente después de un apagón manteniendo los últimos ajustes.

APAGADO DEL DESHUMIDIFICADOR

Para apagar el deshumidificador pulsar la tecla POWER. La alimentación se interrumpe y el deshumidificador deja de funcionar.

Desconectar la clavija de la toma eléctrica si el aparato no se va a utilizar durante un tiempo.

ELIMINACIÓN DEL CONDENSADO

El agua extraída del aire se puede recoger en el depósito trasero.

Cuando el depósito se llena, no está insertado o no está insertado correctamente, el LED de alarma FULL se enciende y se oye una señal acústica de aproximadamente 15 veces al final del cual la unidad se apagada. Vaciar el depósito del agua sosteniéndolo con las dos manos.

Apagar el aparato presionando la tecla POWER y esperar unos segundos.

1. Con mucho cuidado, extraer el depósito con las dos manos, siguiendo la dirección de la flecha.

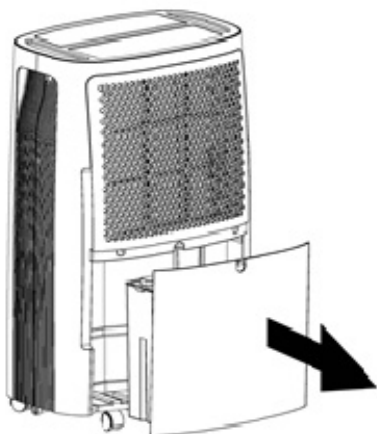

2. Vaciar el depósito.



3. Volver a poner el depósito, siguiendo la dirección de la flecha.

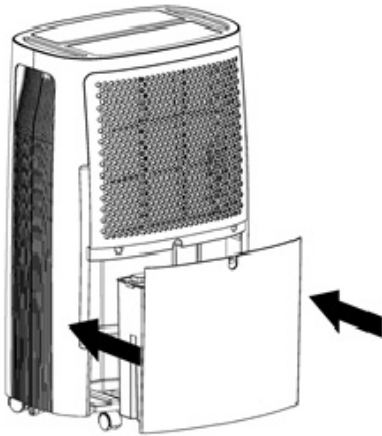

Si el tanque está sucio, lávelo con agua fría o tibia. No use detergentes o esponjas abrasivas, paños tratados químicamente, gasolina, solventes porque podrían rayar y arruinar el tanque, causando la pérdida de agua. Al reemplazar el tanque de agua, presione firmemente con ambas manos. Si el tanque no está colocado correctamente, el sensor del tanque lleno no se puede activar y el aparato no funcionará.

IMPORTANTE:

No utilizar el tubo de drenaje cuando se desee recoger el condensado en el depósito, de lo contrario podría salirse por el tubo.

DRENAJE CONTINUO DEL CONDENSADO

El agua se puede drenar continuamente usando un tubo de PVC, suministrado con el producto con un diámetro de 10 mm para ser insertado en el orificio de drenaje de condensado, que se encuentra en la parte central de la parte posterior del producto.

Apague el aparato y retire el enchufe antes de conectar el tubo.

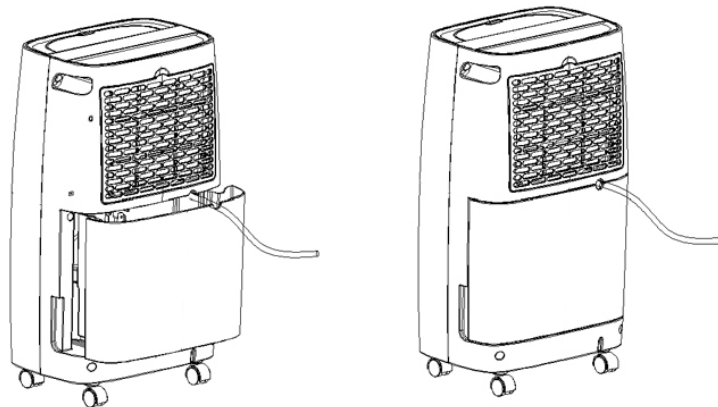

La altura del tubo de desagüe no puede ser superior a la del orificio: no bloquear la salida del tubo de desagüe.

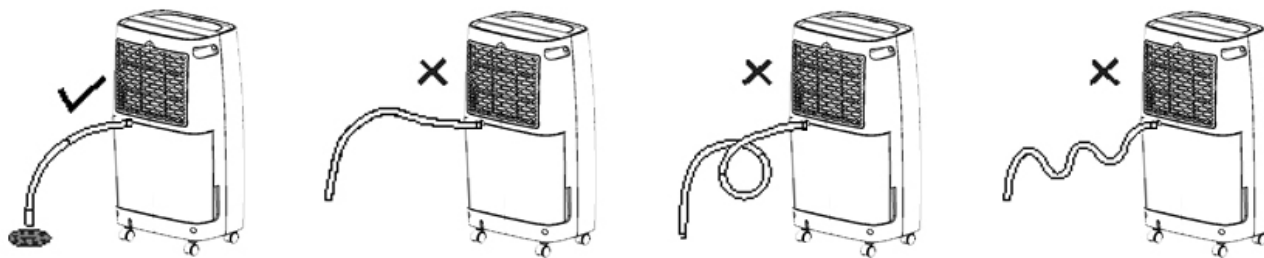

PANEL DE MANDOS

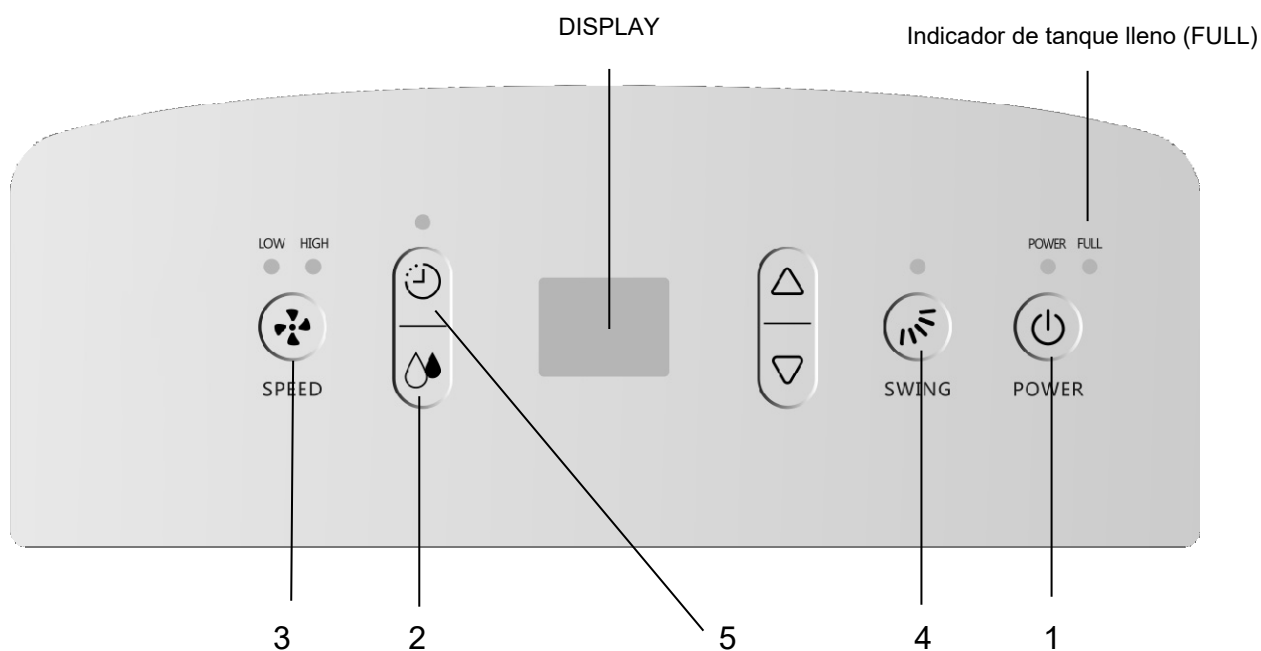

Indicaciones en la pantalla del panel de control



La pantalla puede indicar las siguientes funciones:

1. Cuando se enciende la unidad, indica el nivel de humedad de la habitación.
2. Al seleccionar la humedad, indica el valor de la humedad seleccionada.
3. Al programar el temporizador de encendido o apagado, muestra el tiempo establecido (expresado en horas)
4. Cuando la humedad del ambiente sea inferior al 35%, mostrará "35"
5. Cuando la humedad en la habitación es superior al 95%, mostrará "95"



TECLAS Y INDICADORES LED

Cuando se enciende el aparato, una señal audible que se repite varias veces indica que el aparato está en funcionamiento, el indicador LED muestra la humedad en la habitación durante 3 segundos y luego se apaga automáticamente.

(1) TECLA POWER

Toca este botón  para encender y apagar el deshumidificador.

(2) TECLA DE AJUSTE DE HUMEDAD

Toca el botón de ajuste de humedad  para seleccionar el nivel de humedad, use los botones  o  para configurar la humedad a partir del 40% hasta el 80%, con intervalos de humedad del 5%, en la pantalla parpadeará una señal LED para mostrar el nivel de humedad. Si deja de presionar los botones durante 5 segundos, la pantalla volverá a neutral. El nivel de humedad predeterminado es 55%.

(3) TECLA VELOCIDAD DEL VENTILADOR

Al tocar este botón  la velocidad del ventilador se puede seleccionar de mayor a menor. Los correspondientes LED LOW (bajo) y HIGH (alto) se iluminarán en el panel de acuerdo con la selección realizada.

(4) TECLA DE GIRO

Después de encender el aparato, toca el botón  para activar o desactivar la oscilación de las aletas de suministro de aire.

(5) TECLA TEMPORIZADOR

Toca este botón  para configurar los temporizadores de encendido y apagado. Cuando el aparato está apagado, configure el tiempo después del cual desea que la unidad se encienda, en intervalos de 1 hora hasta 24 horas.

presionando los botones de flecha  o  para seleccionar el intervalo.

Para configurar el temporizador de apagado, con la unidad en funcionamiento, presione este botón para configurar el tiempo después del cual desea apagar la unidad, a intervalos de 1 hora hasta 24 horas, presionando los botones de flecha para seleccionar el intervalo.

Cuando el aparato se enciende o apaga o entra en el modo de tanque lleno, la configuración del temporizador puede perderse.

LIMPIEZA Y MANTENIMIENTO

MANTENIMIENTO DE LA SUPERFICIE EXTERNA DEL DESHUMIDIFICADOR

⚠ Atención

Antes de limpiar el deshumidificador, desconectar la clavija de la toma de alimentación para evitar posibles descargas eléctricas o defectos de funcionamiento.

⚠ Atención

No mojar ni sumergir el deshumidificador en el agua; esto podría provocar descargas eléctricas.

Para limpiar la superficie externa del deshumidificador, utilizar un paño suave humedecido.

No utilizar solventes, gasolina, xileno, polvo de talco o cepillos: podrían arruinarse la superficie y el color del revestimiento.

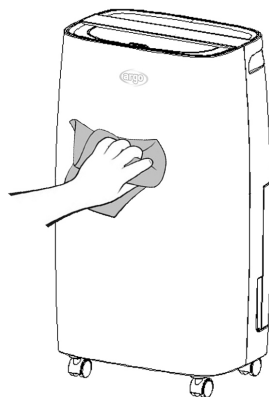

LIMPIEZA DEL DEPÓSITO DEL AGUA

Se recomienda quitar el depósito cada varias semanas para prevenir la formación de moho y bacterias. Llenar el depósito del agua con agua limpia y una pequeña cantidad de detergente, sacudirlo, vaciarlo y enjuagarlo.

LIMPIEZA DEL FILTRO DEL AIRE

¡ADVERTENCIA! Antes de empezar con las operaciones de limpieza y mantenimiento, retire el enchufe.

La función del filtro es filtrar el polvo y la suciedad contenidos en el aire.

Si el filtro se bloquea con polvo, el consumo eléctrico aumenta.

Instrucciones para la limpieza:

1. Para extraer el depósito, desenganche la rejilla posterior y luego retire el filtro, tirándolo suavemente.

Limpiar el filtro con agua tibia y jabonosa.

NO UTILIZAR ALCOHOL, BENCENO U OTROS PRODUCTOS AGRESIVOS.

No utilizar el deshumidificador sin el filtro, ya que el polvo puede comprometer el funcionamiento correcto del evaporador y dar lugar a un mayor consumo energético

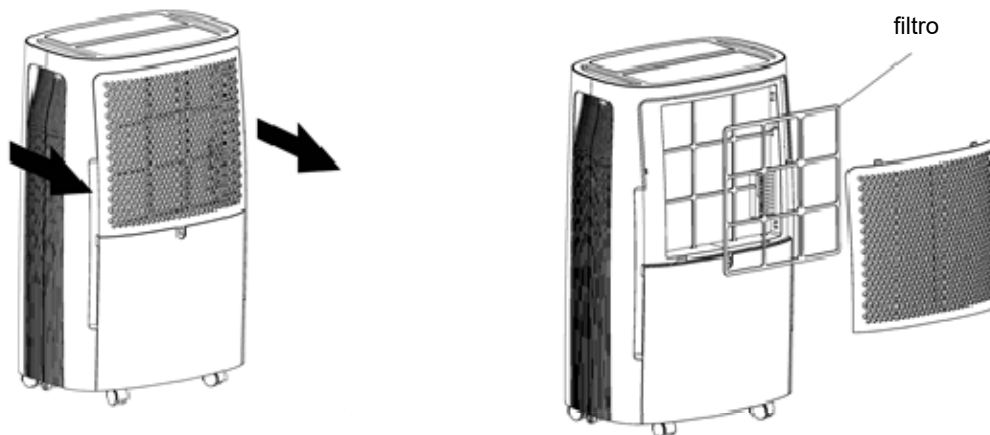

2. Lavar el filtro

Pase suavemente la aspiradora por la superficie del filtro para eliminar el polvo. Si el filtro está particularmente sucio, lávelo en agua caliente con un detergente suave y deje que se seque por completo.

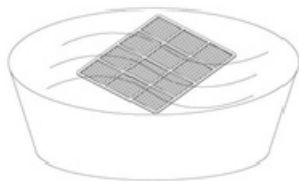

3. Vuelva a colocar el filtro en el deshumidificador.

Inserte el filtro en la parrilla suavemente, coloque el filtro en la posición correcta.

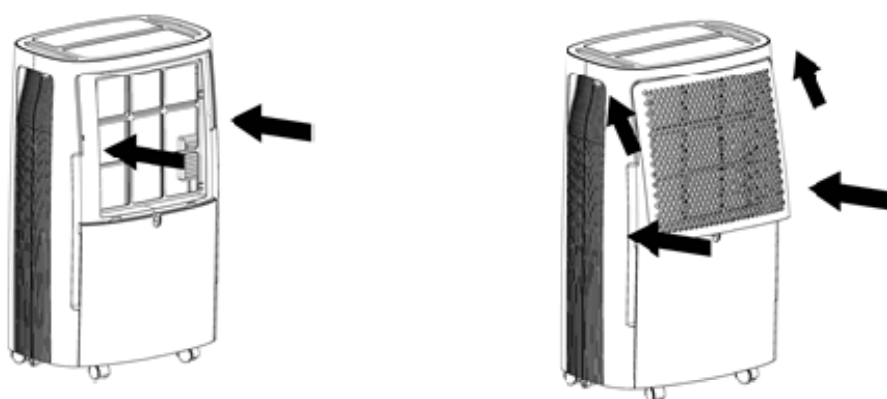

CONSERVACIÓN

Cuando el aparato no se utiliza durante un largo período de tiempo, debe almacenarse de la siguiente manera:

1. Elimine el agua residual del tanque.
2. Enrolle el cable de alimentación y póngalo en el tanque de agua.
3. Limpie el filtro de aire.
4. Colóquelo en un lugar fresco y seco.

SOLUCIÓN DE PROBLEMAS

PROBLEMA	CAUSA POSIBLE	SOLUCIÓN
El deshumidificador no funciona.	<p>El enchufe no está conectado correctamente</p> <p>El indicador del tanque de agua parpadea (el tanque está lleno de agua o no está colocado correctamente)</p> <p>La temperatura ambiente es superior a 35 ° C o inferior a 5 ° C</p>	<p>Conecta el enchufe</p> <p>Vacíe el agua del tanque y vuelva a colocarla correctamente.</p> <p>El dispositivo de protección está activado y el producto no puede funcionar.</p>
La función de deshumidificación no funciona.	<p>El filtro de aire está sucio.</p> <p>El conducto de aire de entrada o salida de aire está bloqueado</p>	<p>Limpiar el filtro de aire</p> <p>Eliminar la obstrucción</p>
No sale aire	El filtro de aire está sucio.	Limpiar el filtro
El deshumidificador emite ruido.	<p>El producto se coloca sobre una superficie inclinada o inestable.</p> <p>El filtro de aire está sucio.</p>	<p>Mueva el producto sobre una superficie plana y estable.</p> <p>Limpiar el filtro</p>
Efecto de demudificación reducido	<p>La temperatura ambiente es demasiado baja.</p> <p>El filtro está lleno de polvo.</p> <p>Las puertas y ventanas están abiertas.</p> <p>La entrada y salida del aire están bloqueadas.</p> <p>Si la unidad funciona con una temperatura entre 5° y 15 ° C, se detendrá para descongelar automáticamente. El compresor se detendrá por breves períodos. Después del desescarche, la unidad reanudará el funcionamiento normal.</p>	<p>Limpiar el filtro.</p> <p>Cerrar puertas y ventanas.</p> <p>Retire los objetos que bloquean la entrada y salida del aire.</p>

REGLAMENTO (UE) N. 517/2014 - F-GAS

DRY NATURE 17

La unidad contiene R290, un gas fluorado de efecto invernadero, con un potencial de calentamiento global (GWP) de 3 - kg. 0.075= 0,000225 TCO₂ equiv.

No dispersar R290 en la atmósfera.

DRY NATURE 21

La unidad contiene R290, un gas fluorado de efecto invernadero, con un potencial de calentamiento global (GWP) de 3 - kg. 0.080= 0,000240 TCO₂ equiv.

No dispersar R290 en la atmósfera.

INFORMACIÓN PARA LA CORRECTA ELIMINACIÓN DEL PRODUCTO EN VIRTUD DE LA DIRECTIVA EUROPEA 2012/19/UE



Al final de su vida útil, este aparato no debe eliminarse junto a los desechos domésticos. Destacamos el importante papel de la contribución del consumidor a la reutilización, el reciclado y demás formas de recuperación de estos desechos.

El aparato se debe entregar de manera diferenciada a un centro de recogida selectiva municipal o al revendedor en el momento de adquirir un nuevo aparato de tipo equivalente.

La eliminación selectiva de los aparatos eléctricos y electrónicos permite evitar los efectos negativos que en caso de eliminación inadecuada podrían producirse en el medio ambiente y en la salud humana, y permite recuperar y reciclar los materiales que los componen, con importantes ahorros de energía y recursos.

La obligación de eliminar estos aparatos por separado está indicada por el símbolo del contenedor tachado.



improve your life

www.argoclima.com