



DE

LUFTENTFEUCHTER

DRY PURY 11 – 13 – 17 – 21 – 25



GEBRAUCHSANLEITUNG

Lesen Sie die vorliegende Gebrauchsanleitung aufmerksam durch, bevor Sie den Luftentfeuchter in Betrieb nehmen oder warten.

Halten Sie alle Sicherheitshinweise sorgfältig ein: Eine Nichtbeachtung kann zu Unfällen und/oder Schäden führen. Bewahren Sie diese Anleitung für zukünftiges Nachschlagen gut auf.



Das Innengerät ist mit brennbarem Gas R290 eingefüllt



Lesen die Anweisungen vor der Installation und Verwendung des Geräts



Lesen Sie vor der Installation des Geräts das Installationshandbuch.



Lesen die Serviceanleitung, bevor das Gerät zu reparieren.

DAS KÄLTEMITTEL R290

- Um korrekt zu funktionieren, besitzt das Klimagerät in seinem Inneren einen Kühlkreislauf, in dem ein umweltfreundliches Kühlmittel zirkuliert: R290 = GWP (Treibhauspotential: 3)
- Dabei handelt es sich um ein nur leicht entflammbares und geruchloses Kühlmittel mit optimalen thermodynamischen Eigenschaften, die für eine hohe Energieeffizienz sorgen.

Achtung:

Angesichts der geringen Entflammbarkeit dieses Kühlmittels wird empfohlen, die Sicherheitshinweise in dieser Anleitung strengstens zu befolgen.

Keine anderen als die empfohlenen Hilfsmittel zum Beschleunigen des Abtauprozesses oder zur Reinigung verwenden.

Bei Reparaturen nur die Herstellerangaben befolgen und immer einen Technibel-Kundendienst beauftragen.

Alle Reparaturen, die von unqualifiziertem Personal ausgeführt werden, können gefährlich sein. Das Gerät darf nicht in einem Raum mit Zündquellen im Dauerbetrieb gelagert werden. (z.B.: offene Flammen, ein eingeschaltetes Gasgerät oder ein eingeschalteter Elektroheizofen). Nicht durchbohren oder verbrennen.

Das Gerät muss in einem Raum mit einer Grundfläche von mehr als 4 m² installiert, verwendet und gelagert werden.

Das Gerät enthält das entflammbare Gas R290. Achtung, die Kühlmittel sind geruchslos.



Haftungsausschlussklauseln

Der Hersteller haftet in keiner Weise für Personen- oder Materialverluste aus folgenden Gründen.

1. Schäden am Produkt durch falsche oder unsachgemäße Verwendung desselben;
2. Änderungen, Modifikationen, Wartung oder Verwendung des Produkts mit anderen Geräten, die nicht der Bedienungsanleitung des Herstellers entsprechen;
3. Nach der Überprüfung wird der Produktfehler direkt durch ätzendes Gas verursacht.
4. Nach Überprüfung werden die Mängel durch unsachgemäße Verwendung während des Transports des Produkts verursacht;
5. Verwenden, reparieren und warten Sie das Gerät auf eine Weise, die nicht der Bedienungsanleitung oder den entsprechenden Normen entspricht.
6. Nach der Überprüfung ergibt sich das Problem oder der Streit aus der Qualitätsspezifikation oder Leistung von Teilen oder Komponenten, die von anderen Herstellern hergestellt wurden.
7. Schäden aufgrund von Naturkatastrophen, ungeeigneter Einsatzumgebung oder höherer Gewalt.

ALLGEMEINE BETRIEBS- UND SICHERHEITSINFORMATIONEN

- **Dieses Gerät ist ein hocheffizienter Luftentfeuchter, der nur für den häuslichen Gebrauch bestimmt ist!**
- Benutzen Sie den Luftentfeuchter nur im Rahmen der in diesem Handbuch beschriebenen Anweisungen. Jeder nicht vom Hersteller empfohlene Gebrauch kann Brände, Stromstöße oder Fehlfunktionen verursachen.
- Das Gerät muss, da es Kältemittel enthält, stets senkrecht positioniert werden.
- Stellen Sie nach der Öffnung der Packung das Gerät in senkrechter Position auf und warten sie zwei Stunden vor der Nutzung, damit sich das Kältemittel stabilisieren kann.
- Vergewissern Sie sich, dass die Stromversorgung der erforderlichen Spannung entspricht (220 - 240 V/50 Hz).
- Dieses Gerät darf von Kindern ab 8 Jahren und Personen mit eingeschränkten körperlichen, sensorischen und geistigen Fähigkeiten oder welche nicht über die erforderlichen Erfahrungen oder Kenntnisse verfügen, nur dann benutzt werden, wenn sie beaufsichtigt werden oder in den Gebrauch des Produkts eingewiesen wurden und somit die möglichen Gefahren kennen und verstanden haben.
- Kinder dürfen nicht mit diesem Gerät spielen.
- Die Reinigung und die Wartungsarbeiten, für die der Bediener zuständig ist, dürfen nicht von unbeaufsichtigten Kindern ausgeführt werden.
- Prüfen Sie, ob der Stecker fest eingesteckt ist. Verwenden Sie keine Mehrfachstecker. Berühren Sie den Stecker nicht mit nassen Händen. Vergewissern Sie sich, dass der Stecker sauber ist.
- Kindern im Alter von 3–8 Jahren ist lediglich das Ein- und Ausschalten des Geräts gestattet, sofern sich das Gerät im normalen Betriebsmodus befindet, sie in den sicheren Gebrauch des Geräts eingewiesen wurden und die Gefahren verstanden haben.
- Kinder zwischen 3 und 8 Jahren dürfen das Gerät nicht an die Steckdose anschließen, die Einstellungen ändern oder Wartungsarbeiten daran ausführen.
- **Ziehen Sie bei Nichtgebrauch oder zur Reinigung den Stecker aus der Steckdose. Ein eingesteckter Stecker kann Stromschläge oder Unfälle verursachen.**

- Um das Gerät vom Stromnetz zu trennen, den Schalter auf OFF stellen und dann den Stecker aus der Steckdose ziehen. Ziehen Sie dabei nur direkt am Stecker. Ziehen Sie nicht am Kabel.
 - Das Stromkabel darf nicht geknickt, über den Boden geschleift, verdreht oder mit Gewalt aus der Steckdose gezogen werden. **Schalten Sie das Gerät nicht ein, wenn Kabel oder Stecker beschädigt sind: Es besteht Brand- oder Stromschlaggefahr!** Wenn das Netzkabel beschädigt ist, muss es durch den Kundendienst ersetzt werden.
 - **Stellen Sie keine schweren Gegenstände auf das Gerät.**
 - Um das Austreten von Wasser zu vermeiden, den Wasserbehälter entleeren, bevor Sie das Gerät verstellen.
 - Legen Sie den Luftentfeuchter nicht schräg auf eine Seite und kippen Sie ihn nicht um; das austretende Wasser könnte das Gerät beschädigen.
 - **Verwenden Sie das Gerät nicht auf unstabilen oder geneigten Flächen: Wasserverluste könnten zu Störungen oder anomalen Vibrationen mit dementsprechender Geräuscentwicklung führen.**
 - Stellen Sie das Gerät nicht auf die Teppiche, da es durch verschüttetes Wasser beschädigt werden kann.
 - Der Luftentfeuchter muss mit **50 cm Mindestabstand** zur Wand oder anderen Hindernissen aufgestellt werden, um die Wärme korrekt abstrahlen zu können.
 - **Schließen Sie alle offenen Fenster, um die höchstmögliche Entfeuchtung zu erzielen.**
 - **Stecken Sie keine Gegenstände oder Nadeln in das Luftaustrittsgitter.**
 - **Decken Sie auf keine Weise die Luftansaug- und Austrittsgitter ab.**
- ACHTUNG!**
Falls Sie eine Anomalie feststellen, das Gerät unverzüglich ausschalten und den Stecker aus der Steckdose ziehen. Nehmen Sie keine eigenständigen Reparaturen oder Änderungen an diesem Produkt vor und bauen Sie es nicht auseinander. Wenden Sie sich bei einer Fehlfunktion direkt an den Kundendienst.
- Tauchen Sie das Kabel, den Stecker oder sonstige Geräteteile nicht in Wasser oder andere Flüssigkeiten ein.

- Setzen Sie den Luftentfeuchter nicht direktem Sonnenlicht aus.
- Halten Sie das Gerät von Wärmequellen entfernt, die Deformationen am Kunststoff verursachen könnten.
- Verwenden Sie das Gerät nicht in Badezimmern oder Wäschereien.
- Verwenden Sie keine Insektizide, Öle oder Spritzlacke in der Nähe des Gerätes; diese könnten den Kunststoff beschädigen und/oder zu einem Brand führen.
- **Halten Sie Gas oder entflammbare Öle vom Gerät fern!**
- **Bewegen Sie das Gerät während des Betriebs nicht: Dies könnte zu Wasserverlusten oder Funktionsanomalien führen.**
- Im Fall von Interferenzen mit anderen elektrischen Geräten positionieren Sie diese mit einem Mindestabstand von 70 cm zueinander.

BESCHREIBUNG DER TEILE

VORDERANSICHT

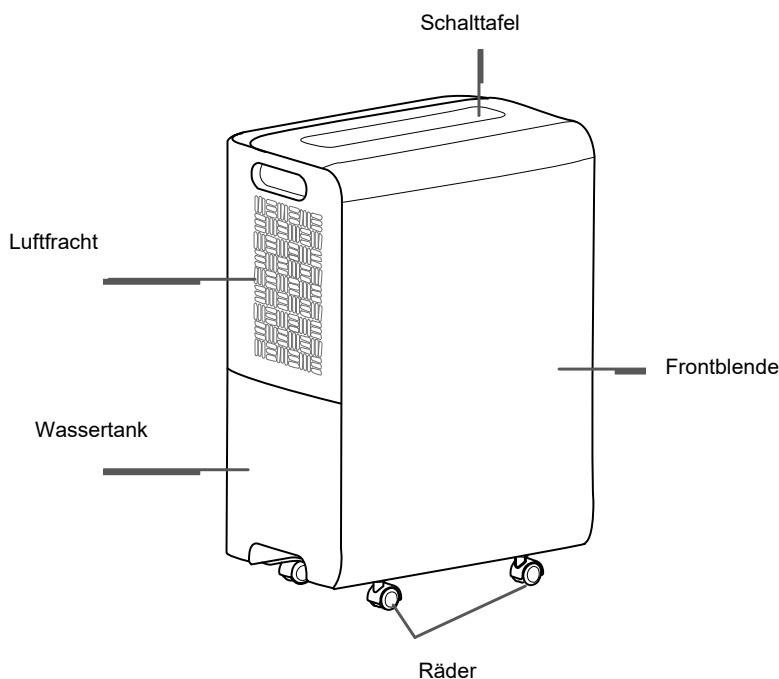

HINTERANSICHT

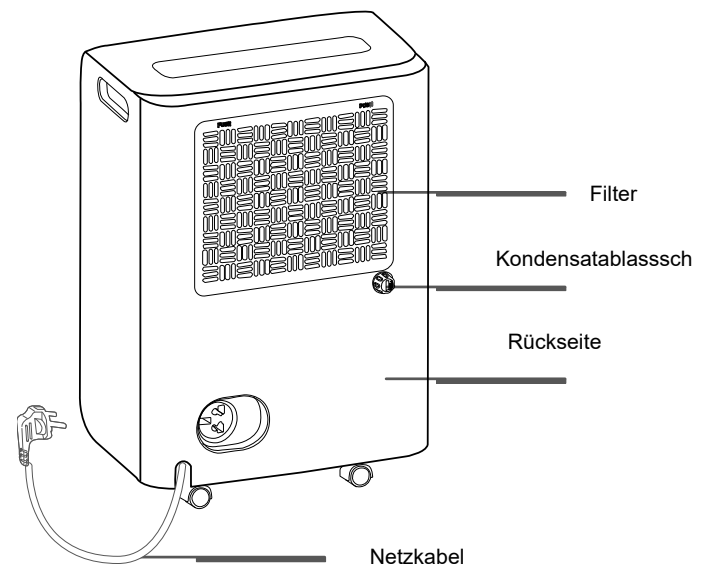

Die folgenden Abstände müssen eingehalten werden, um die Funktionstüchtigkeit des Luftentfeuchters zu garantieren.

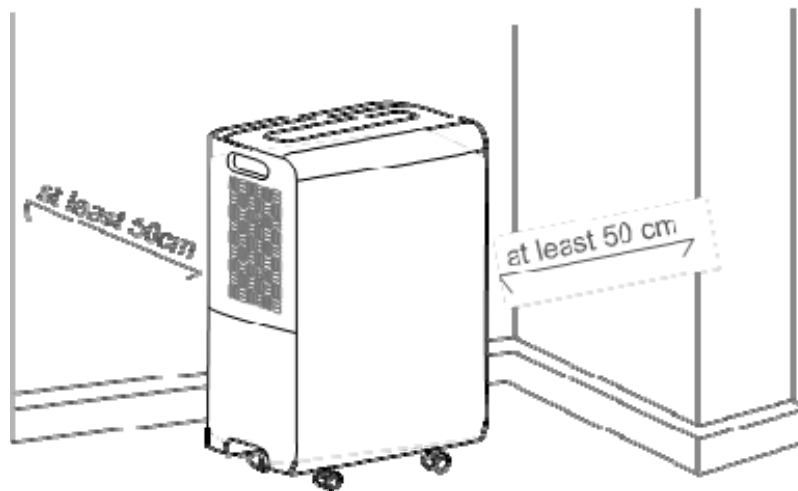

OPERATIONEN UND BEGEHUNGEN VOR DER INBETRIEBNAHME

Für die Montage von multidirektionalen Rädern soll man:

Vergewissern Sie sich vor Inbetriebnahme des Geräts, dass der Schwimmer richtig im Kondensatsammelbehälter positioniert ist.

1. Entfernen Sie den Tank in Pfeilrichtung
2. Entfernen Sie die Plastiktüte vom Tank
3. Den tank wie in der abbildung gezeigt neu positionieren

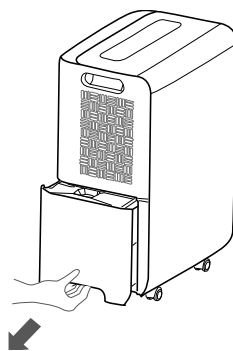

4. Überprüfen Sie, ob der Schwimmer im Tank zum Sammeln des Kondensats richtig positioniert ist. Während des Transports kann es zu kleinen Verschiebungen kommen.

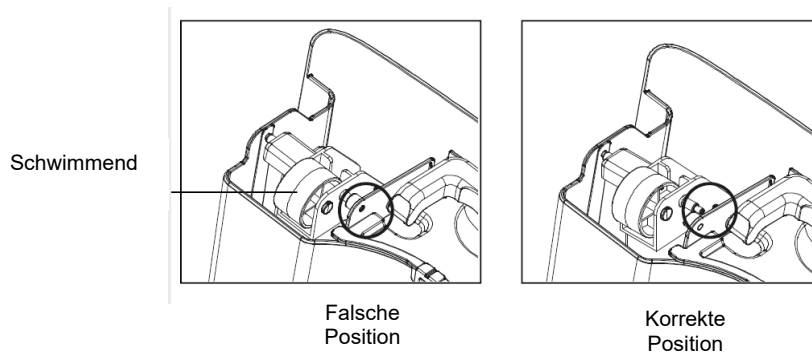

5. Setzen Sie den Tank wieder ein und schließen Sie ihn perfekt
6. Kippen Sie den Luftentfeuchter nicht mehr als 45 ° und entfernen sie die 4 gummistopfen, an deren stelle die räder eingesetzt werden, die sich im tank befinden.
7. Positionieren sie die räder in den löchern, indem sie fest auf sie drücken, bis sie vollständig eingesetzt sind

GEBRAUCHSANLEITUNG

INBETRIEBNAHME DES LUFTENTFEUCHTERS

Stellen Sie das Gerät auf einer ebenen, stabilen und wärmebeständigen Fläche auf; beachten Sie dabei einen Mindestabstand von 1 m zu entzündlichen oder wärmeempfindlichen Flächen und 50 cm zu Wänden oder anderen Einrichtungsgegenständen.

Prüfen Sie, ob der Wasserbehälter korrekt positioniert ist.

Schließen Sie das Netzkabel an eine geeignete Steckdose (220-240 V/50 Hz) an.

Schalten Sie das Gerät über die ON/OFF-Taste auf der Schalterblende ein.

Das Gerät gibt ein akustisches Signal ab und die entsprechende LED leuchtet auf.

Der Luftentfeuchter arbeitet ordnungsgemäß bei einer Raumtemperatur **von + 5 °C bis + 32°C**.

Wenn das Gerät bei einer niedrigen Raumtemperatur betrieben wird, kann die Fläche des Verdampfers Eis ansammeln, das die Leistungsfähigkeit des Luftentfeuchters verringern kann.

Wenn dieser Zustand eintritt, geht der Luftentfeuchter in den Entfrostmodus über. Der Verdichter schaltet sich aus, doch das Gebläse bleibt in Betrieb. Der Entfrosvorgang kann einige Minuten dauern. Solange bleibt die Entfeuchtungsfunktion ausgeschaltet. Unterbrechen Sie das Entfrosten nicht und unterbrechen Sie nicht die Stromversorgung.

Wir empfehlen, den Luftentfeuchter nicht zu benutzen, wenn die Raumtemperatur unter 5° C liegt.

Entfernen Sie den Tank nicht, wenn das Gerät in Betrieb ist.

Wenn Sie das Kondensat kontinuierlich ablassen möchten, befolgen Sie die Anweisungen im entsprechenden Abschnitt.

Dieser Luftentfeuchter ist mit einem Verbundfilter zur Luftreinigung ausgestattet, der aus 3 Filtern besteht:

Grünfilter - Catechinfilter aus Tee gewonnene natürliche Substanz, beseitigt Gerüche und Schadstoffe

Graufilter - Silberionenfilter, beseitigt Bakterien Blaufilter –

Zusätzlicher Filter mit antibakterieller Wirkung Der Luftentfeuchter ist mit einem Signalsystem ausgestattet, mit dem der

Staubfilter nach 250 Betriebsstunden gereinigt werden muss (AIR CLEAN SYSTEM).

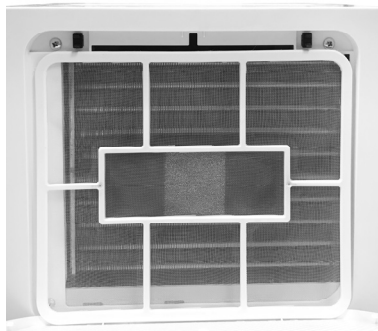

VORSICHTSMASSNAHMEN BEIM GEBRAUCH

Der Luftentfeuchter bleibt solange in Betrieb, bis das eingestellte Feuchtigkeitsniveau erreicht wurde, **es sei denn, es treten Unterbrechungen (voller Kondenswasserbehälter) auf**. In diesem Fall muss der Wasserbehälter entleert und anschließend wieder korrekt positioniert werden: Der Luftentfeuchter nimmt seinen Betrieb wieder auf.

ACHTUNG:

Nach jeder Betriebsunterbrechung pausiert der Luftentfeuchter mindestens 3 Minuten, bevor er erneut startet: Diese Startverzögerung schützt den Verdichter vor eventuellen Schäden.

Falls nach Befolgung der Anweisungen zur Inbetriebnahme des Gerätes **der Luftentfeuchter nicht starten** oder ohne jeden Grund ausgehen sollte, prüfen Sie bitte, ob der Stecker und das Netzkabel betriebstüchtig sind. Warten Sie anschließend 10 Minuten und schalten Sie dann den Luftentfeuchter erneut ein.

Falls der Luftentfeuchter auch nach 10 Minuten Wartezeit nicht starten oder das Kabel/der Stecker beschädigt sein sollten, schalten Sie das Gerät bitte aus und wenden sich an den technischen Kundendienst.

ACHTUNG:

Wenn der Luftentfeuchter in Betrieb ist, produziert der Verdichter Wärme und der Luftentfeuchter gibt warme Luft an die Umgebung ab. Die Raumtemperatur wird sich also erhöhen. Dies ist eine normale Begleiterscheinung.

AUSSCHALTEN DES LUFTENTFEUCHTERS

Drücken Sie die POWER-Taste, um den Luftentfeuchter auszuschalten. Die Stromversorgung stoppt und der Kompressor stoppt, auch wenn die Lüftungsfunktion vor dem Stoppen etwa 3 Minuten lang anhält, dann funktioniert der Luftentfeuchter nicht mehr. Ziehen Sie den Stecker aus der Steckdose, wenn Sie ihn längere Zeit nicht benutzen.

ENTFERNEN DES KONDENSWASSERS

Das der Raumluft entzogene Wasser kann im hinteren Behälter aufgefangen werden.

Wenn der Behälter voll ist, nicht eingesteckt ist oder nicht länger als 3 Minuten eingelegt ist, leuchtet die Full Alarm-LED und gibt es einen klingenden Signalton aus, der für 10 Sekunden wiederholt wird, schaltet sich das Gerät aus.

Das Gerät durch Drücken der POWER Taste ausschalten und einige Sekunden abwarten.

1. Entfernen Sie den Tank vorsichtig in Pfeilrichtung achten Sie darauf, dass das Wasser nicht entweicht.

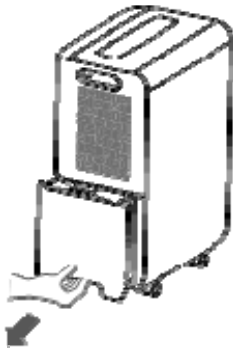

2. Den Wasserbehälter entleeren.

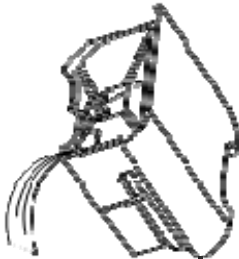

3. Den Behälter erneut einsetzen und dabei die Richtung des Pfeils beachten.

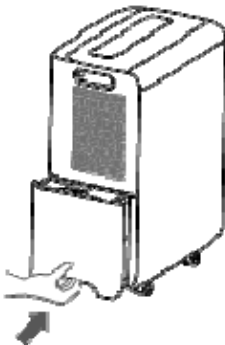

Hinweis:

Verwenden Sie den Schlauch für den Kondenswasserablass nicht, wenn Sie das Kondenswasser im Behälter auffangen wollen, da das Wasser aus dem Schlauch austreten könnte.

DAUERABFLUSS DES KONDENSWASSERS

Das Wasser kann kontinuierlich mit einem PVC-Rohr mit einem Innendurchmesser von 14 mm (nicht mitgeliefert) abgelassen werden. Schalten Sie das Gerät aus und ziehen Sie den Stecker ab, bevor Sie den Schlauch anschließen.

Lösen Sie die Ablassschraube und entfernen Sie die Gummistopfen vom Gerät. Schrauben Sie den Adapter an das Gerät und schließen Sie das PVC-Rohr fest an. Achten Sie dabei darauf, dass es nach unten zeigt, damit das Wasser abfließen kann. Stellen Sie einen Behälter unter das Rohr, um Kondenswasser zu sammeln. Achten Sie darauf, das Rohr nicht zu verbiegen, da sonst das Wasser nicht abgelassen werden kann.

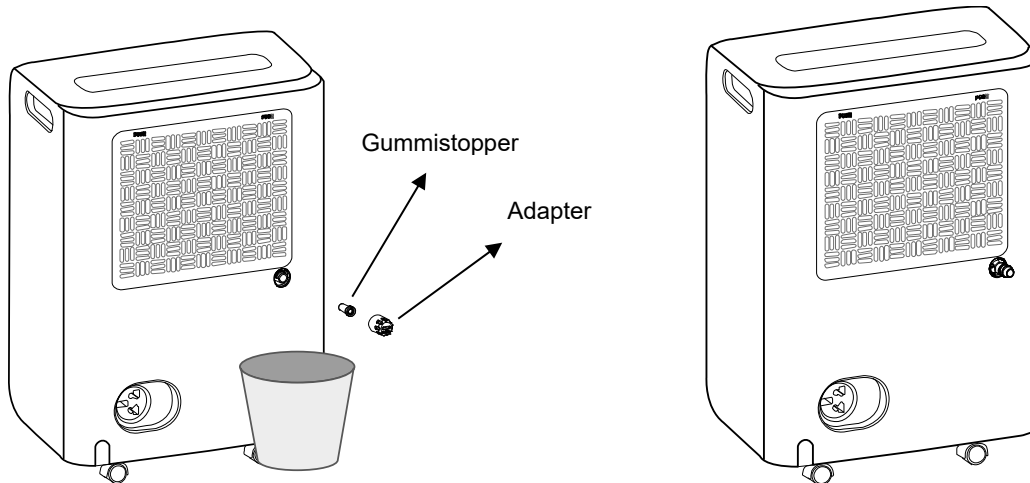

Die Höhe des Abflussrohrs darf nicht größer sein als die des Lochs: Blockieren Sie nicht den Auslass des Abflussrohrs.

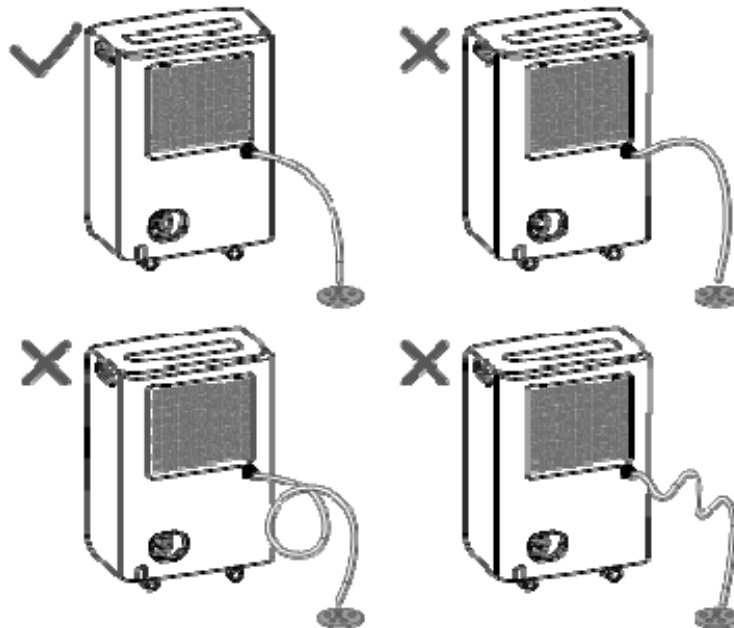

Bereiten Sie beim Trennen des Schlauchs einen Behälter vor, um das restliche Wasser aus dem Schlauch aufzufangen.



SCHALTERBLENDE

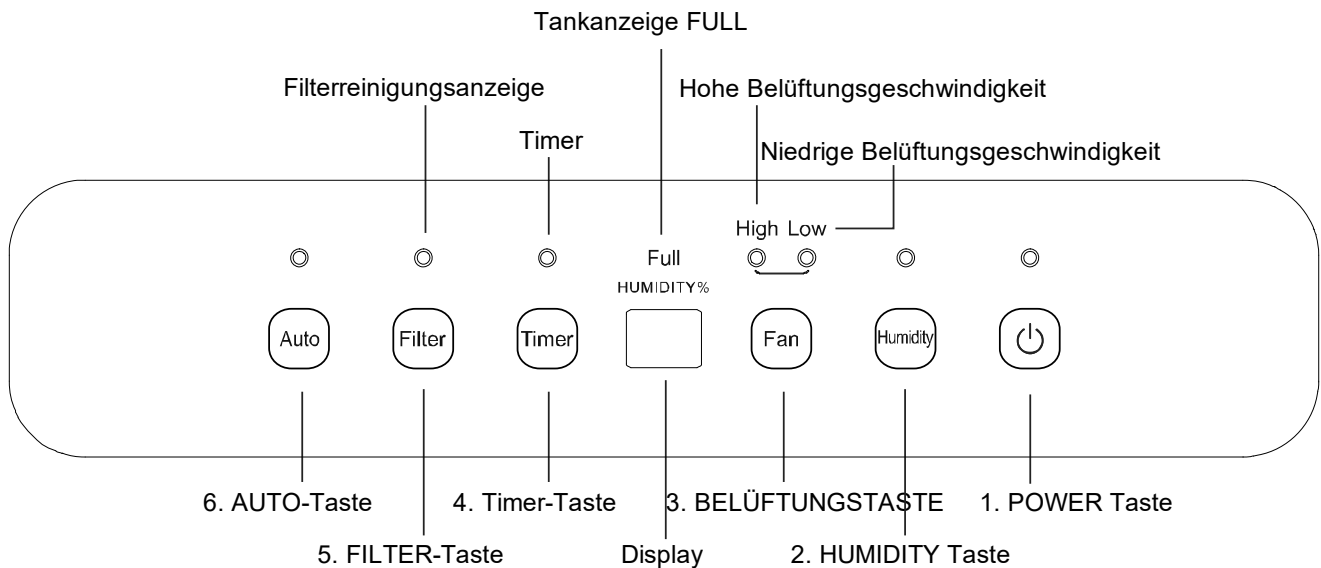

Jedes Mal, wenn die Taste gedrückt wird, gibt das Gerät ein akustisches Signal ab.

TASTEN UND LED

1. **TASTE POWER:** Diese Taste zum Ein- und Ausschalten des Luftentfeuchters betätigen.
2. **FEUCHTIGKEITSTASTE:** Die Luftfeuchtigkeit kann von 35% bis 80% eingestellt werden. Drücken Sie die Taste "Luftfeuchtigkeit", um die Luftfeuchtigkeit in Schritten von 5% einzustellen.
3. **TASTE FÜR LÜFTUNGSGESCHWINDIGKEIT:** Drücken Sie diese Taste, um die Belüftungsgeschwindigkeit einzustellen (niedrig-High, hoch-Low). Wenn Sie eine schnellere Humifizierung wünschen, wählen Sie die hohe Geschwindigkeit. Wenn das Gerät im lautlosen Modus betrieben werden soll, wählen Sie die niedrige Geschwindigkeit.
4. **TIMER-TASTE:** Drücken Sie diese Taste, um das Ein- und Ausschalten des Geräts zu programmieren. Der Timer kann in der Reihenfolge von 1-24 Stunden eingestellt werden.
5. **FILTERTASTE:** Nach 250 Betriebsstunden leuchtet die Filteranzeige auf, um anzuzeigen, dass der Filter gereinigt werden muss. Entfernen Sie den Filter und reinigen Sie ihn. Drücken Sie dann die Filtertaste.

6. **AUTO-TASTE:** Drücken Sie diese Taste, um den automatischen Entfeuchtungsmodus einzustellen. Wenn das Gerät automatisch in diesen Modus wechselt, stellt es die angenehmste Luftfeuchtigkeit ein. Um die automatische Entfeuchtung zu beenden, wählen Sie einfach die Luftfeuchtigkeit mit der entsprechenden Taste aus.

ANZEIGE

Das Display zeigt die in der Umgebung vorhandene Luftfeuchtigkeit an. Drücken Sie die Taste Feuchtigkeit, um die gewünschte Luftfeuchtigkeit auszuwählen. 5 Sekunden später wird die in der Umgebung festgestellte Luftfeuchtigkeit angezeigt

LED leuchtet: Das Gerät läuft

Feuchtigkeits-LED: Zeigt an, dass der Entfeuchtungsmodus aktiv ist

LED-Filter: Zeigt an, dass der Filter gereinigt werden muss

LED HIGH AND LOW VENTILATION SPEED: Zeigt die eingestellte Geschwindigkeit an (niedrig-High, hoch-Low)

TIMER-LED: Zeigt den in der 1-24-Stunden-Sequenz eingestellten Timer an

FULL LED: Wenn der Tank mit Kondenswasser gefüllt ist oder nicht richtig positioniert ist, leuchtet die volle LED auf und blinkt und der Luftentfeuchter funktioniert nicht mehr. Es ist ein akustisches Signal von ca. 10 Sekunden zu hören. Entfernen Sie den Tank und leeren Sie ihn (wie im Abschnitt KONDENSATIONSBESEITIGUNGSMODUS angegeben). Positionieren Sie ihn dann richtig. Der Luftentfeuchter funktioniert wieder

ENTFROSTEN: Der Luftentfeuchter arbeitet ordnungsgemäß bei einer Raumtemperatur von + 5°C bis + 32°C. Wenn das Gerät bei einer niedrigen Raumtemperatur betrieben wird, kann die Fläche des Verdampfers Eis ansammeln, das die Leistungsfähigkeit des Luftentfeuchters verringern kann.

Wenn dieser Zustand eintritt, geht der Luftentfeuchter in den Entfrostsungs-Modus über. Der Kompressor schaltet sich aus, doch das Gebläse bleibt in Betrieb.

Wir empfehlen, den Luftentfeuchter nicht zu benutzen, wenn die Raumtemperatur unter 5° C liegt.

MEMORY FUNCTION: Der Luftentfeuchter startet nach einem Stromausfall automatisch neu, wobei die letzten Einstellungen beibehalten werden.

AUTO STOP FUNCTION: Wenn die Luftfeuchtigkeit 5% unter dem eingestellten Wert liegt, stoppt der Luftentfeuchter automatisch

REINIGUNG UND PFLEGE

PFLEGE DER AUSSENSEITE DES LUFTENTFEUCHTERS

- **Achtung**

Ziehen Sie immer den Stecker aus der Steckdose, bevor Sie den Luftentfeuchter reinigen, um Stromschläge oder Fehlfunktionen zu vermeiden.

- **Achtung**

Benetzen Sie das Gerät nicht mit Wasser und tauchen Sie es nicht in Wasser ein. Stromschlaggefahr!

Verwenden Sie ein weiches, feuchtes Tuch, um die Außenseite des Luftentfeuchters zu reinigen.

Verwenden Sie auf keinen Fall Lösungsmittel, Benzin, Xylol, Talkpuder und Bürsten: Sie können die Oberfläche beschädigen oder die Farbe des Gehäuses verändern.

REINIGUNG DES GRAUES UND DER EXTERNEN OBERFLÄCHE

Verwenden Sie zum Reinigen der Außenfläche ein weiches Tuch. Wenn es besonders schmutzig ist, verwenden Sie ein feuchtes Tuch und achten Sie darauf, die Oberfläche zu trocknen. Verwenden Sie zum Reinigen des Luftzufuhrgitters einen Staubsauger oder eine weiche Bürste.

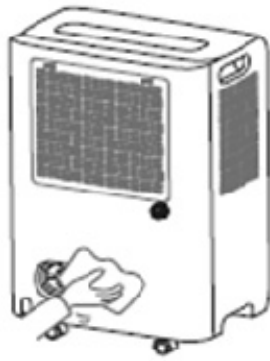

REINIGUNG DES WASSERBEHÄLTERS

Es empfiehlt sich, den Wasserbehälter nach einigen Wochen zu entfernen, um Schimmel- und Bakterienbildung vorzubeugen. Den Behälter mit frischem Wasser und einer kleinen Menge Reinigungsmittel füllen, ihn gut schütteln, entleeren und dann nachspülen.

REINIGUNG DES LUFTFILTERS

Die Funktion des Filters besteht darin, den in der Luft vorhandenen Staub oder Schmutz zu filtern. Wenn der Filter durch Staub blockiert ist, ist der Stromverbrauch höher als normal.

Betreiben Sie den Luftentfeuchter nicht, ohne den Filter positioniert zu haben. Dies könnte das Gerät beschädigen. Der Filter sollte mindestens nach 250 Betriebsstunden oder bei Bedarf häufiger überprüft und gereinigt werden.

Reinigungsanleitung:

Entfernen Sie den Filter, indem Sie gleichzeitig mit zwei Händen auf "drücken" oben links und rechts am Filter drücken. Reinigen Sie den Filter mit Wasser (die Wassertemperatur darf nicht höher als 45 ° C sein) und lassen Sie ihn natürlich trocknen. Setzen Sie den Filter wieder in sein Gehäuse ein.

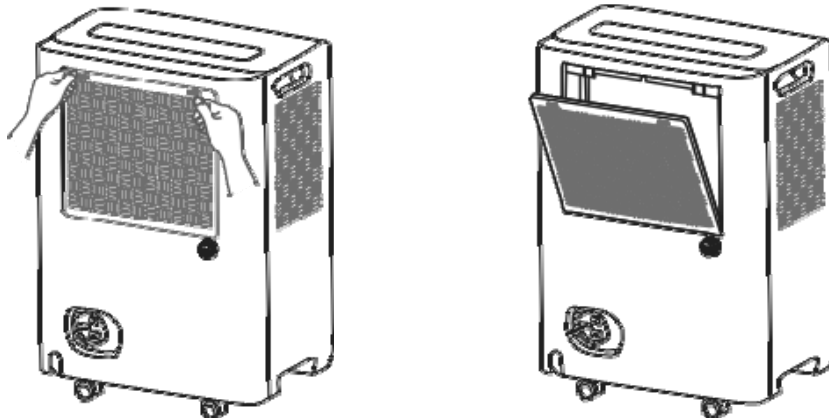

Trocknen Sie den Filter nicht mit einer Wärmequelle oder einem Haartrockner, da er sich entzünden kann. Verwenden Sie einen Staubsauger mit der geringstmöglichen Leistung, um eine Beschädigung der Fasern zu vermeiden. Es wird empfohlen, den Filter je nach Verwendungshäufigkeit alle 3 Monate oder häufiger für maximal 4 Reinigungszyklen zu reinigen. Anschließend muss er ausgetauscht werden.

LAGERUNG

Wenn der Luftentfeuchter längere Zeit nicht verwendet wird, führen Sie vor der Lagerung die folgenden Überprüfungen durch:

1. Ziehen Sie den Stecker aus der Steckdose
2. Stellen Sie sicher, dass der Wassertank leer ist und der durchgehende Kondensatablaufschauch nicht angeschlossen ist.
3. Reinigen Sie das Gerät mit einem weichen Tuch von Staubablagerungen
4. Reinigen Sie den Filter

Lagern Sie das Gerät an einem kühlen und trockenen Ort, fern von Wärmequellen.

PROBLEMBEHEBUNG

PROBLEM	MÖGLICHE URSACHE	LÖSUNG
Der Luftentfeuchter funktioniert nicht. Anpassungen können nicht vorgenommen werden.	Die Temperatur liegt über 32 ° C oder unter 5 ° C. Der interne Tank ist voll. Der Tank ist nicht richtig positioniert. Der Stecker ist nicht richtig angeschlossen.	Leeren Sie den Tank Positionieren Sie den Tank richtig. Schließen Sie den Stecker an.
Während des Betriebs steigt das Geräusch plötzlich an	Der Kompressor hat gerade gestartet. Es liegt ein Fütterungsproblem vor. Das Gerät steht auf einer unebenen Fläche.	Stellen Sie das Gerät auf eine normale und stabile Oberfläche.
Reduzierter Entfeuchtungseffekt	Die Umgebungstemperatur ist zu niedrig. Der Filter ist voller Staub. Türen und Fenster sind offen. Der Ein- und Austritt der Luft ist blockiert. Wenn das Gerät mit einer Temperatur zwischen 5 und 15 ° C betrieben wird, stoppt das Gerät zum automatischen Abtauen. Der Kompressor stoppt für kurze Zeit. Nach dem Abtauen nimmt das Gerät den normalen Betrieb wieder auf. In dem Raum befindet sich möglicherweise ein Gerät, das Dampf abgibt. Die Raumtemperatur ist zu niedrig	Reinigen Sie den Filter. Türen und Fenster schließen. Entfernen Sie Gegenstände, die den Ein- und Ausgang der Luft blockieren. Dieses Gerät sollte mit einer minimalen Umgebungstemperatur über 5 ° C betrieben werden
Bei der Abreise kann die Luft muffig riechen	Aufgrund des Temperaturunterschieds des Wärmetauschers kann die Luft beim Abflug einen seltsamen Geruch haben.	
Das Gerät gibt Geräusche ab	Der Luftentfeuchter kann Geräusche abgeben, wenn er auf einen Holzboden gestellt wird Wenn das Geräusch zu zischen scheint, ist es normal, dass das Kältemittel im Gerät zirkuliert	
Es befindet sich Wasser im Tank, auch wenn der Schlauch für die kontinuierliche Kondensatableitung verwendet wird	Überprüfen Sie die Abflussanschlüsse. Der Ablaufschlauch ist nicht richtig angeschlossen.	Schließen Sie den Schlauch richtig an. Entfernen Sie den Ablaufschlauch und ersetzen Sie ihn.
Die LED an Power leuchtet nicht, obwohl das Gerät an die Stromversorgung angeschlossen wurde	Es ist kein Strom vorhanden oder der Stecker ist nicht richtig eingesteckt.	Auf Strom prüfen. Stellen Sie sicher, dass der Stromkreis und der Stecker nicht beschädigt sind. Stellen Sie sicher, dass das Kabel nicht beschädigt ist.
Der Luftentfeuchter funktioniert während des Entfeuchtungsprozesses nicht mehr.	Die Raumtemperatur ist zu hoch oder zu niedrig.	Der Luftentfeuchter schaltet sich automatisch wieder ein, wenn die Raumtemperatur wieder betriebsbereit ist.
Die Luftfeuchtigkeit im Raum nimmt nicht ab.	Die Umgebung ist zu groß für die Kapazität des Geräts. Die Türen und Fenster des Raumes sind nicht geschlossen.	
Die LED für den vollen Wassertank (FULL) leuchtet.	Die LED Full leuchtet auf, um Sie daran zu erinnern, dass der Wassertank voll ist. Der Tank wurde entfernt oder nicht richtig positioniert	Leeren Sie den Tank Positionieren Sie den Tank richtig

REG-VERORDNUNG 517/2014 - F-GAS

Das Gerät enthält R290, ein Erdgas mit dem Treibhauspotential (GWP) = 3

DRY PURY 11 : Kg. 0,045 = 0,000135 Tonn CO₂ equiv
DRY PURY 13 : Kg. 0,045 = 0,000135 Tonn CO₂ equiv
DRY PURY 17 : Kg. 0,050 = 0,000015 Tonn CO₂ equiv
DRY PURY 21 : Kg. 0,080 = 0,000240 Tonn CO₂ equiv
DRY PURY 25 : Kg. 0,075 = 0,000225 Tonn CO₂ equiv

Das Kältemittel R290 darf nicht in die Umwelt gelangen.



INFORMATION ZUR VORSCHRIFTSGEMÄSSEN ENTSORGUNG DES PRODUKTES gemäß der „EUROPÄISCHEN RICHTLINIE 2012/19/EG ÜBER ELEKTRO- UND ELEKTRONIK-ALTGERÄTE“
Am Ende seiner Lebensdauer darf dieses Gerät nicht im Haushaltsmüll entsorgt werden. Jeder Verbraucher kann einen wichtigen Beitrag zur erneuten Nutzung, zum Recycling und zu anderen Formen der Wiederverwendung dieser Altgeräte leisten.
Das Gerät muss zu den Mülltrennungszentren der Gemeinde gebracht werden. Es ist aber auch möglich, es beim Kauf eines neuen, gleichartigen Geräts kostenlos an den Händler zurückzugeben.
Die getrennte Entsorgung elektrischer und elektronischer Geräte verhindert eine Belastung der Umwelt und Gesundheit durch eine unsachgemäße Abfallbeseitigung. Außerdem ermöglicht das Recycling der darin enthaltenen Materialien eine erhebliche Ressourcen- und Energieeinsparung.
Als Hinweis auf die Verpflichtung zur getrennten Entsorgung ist auf dem Gerät das Symbol der durchgestrichenen Abfalltonne abgebildet.

Vorsichtsmaßnahmen für den Spezialisten

Haltungsanforderungen für die Wartung (Reparaturen sollten nur von Fachleuten durchgeführt werden).

a) Jede Person, die an der Arbeit oder Unterbrechung eines Kältemittelkreislaufs beteiligt ist, muss im Besitz eines gültigen Zertifikats einer akkreditierten Bewertungsstelle der Branche sein, das ihre Kompetenz zum sicheren Umgang mit Kältemitteln gemäß einer branchenweit anerkannten Bewertung bestätigt Spezifikation.

b) Die Wartung sollte nur gemäß den Empfehlungen des Geräteherstellers durchgeführt werden. Wartungs- und Reparaturarbeiten, die die Hilfe anderer qualifizierter Personen erfordern, müssen unter Aufsicht einer Person durchgeführt werden, die für den Umgang mit brennbaren Kältemitteln zuständig ist.
Sicherheitsvorbereitungsarbeiten

Die maximale Kältemittelfüllmenge ist in der folgenden Tabelle angegeben a

(Hinweis: Den R290-Aufladebetrag entnehmen Sie dem Typenschild).

Raumgröße (m ²)	4	11	15
Maximale Gebühr (kg)	<0.152	0.225	0.304

Tabelle a - Maximale Belastung (kg)

Vor Beginn der Arbeiten an Anlagen mit brennbaren Kältemitteln sind Sicherheitsüberprüfungen erforderlich, um sicherzustellen, dass die Zündgefahr minimiert wird. Bei Reparaturen an der Kälteanlage sind vor Arbeiten an der Anlage folgende Vorsichtsmaßnahmen zu beachten.

Arbeitsablauf

Die Arbeiten müssen nach einem kontrollierten Verfahren durchgeführt werden, um das Risiko des Vorhandenseins von brennbaren Gasen oder Dämpfen während der Ausführung der Arbeiten zu minimieren.

Allgemeiner Arbeitsbereich

Alle Wartungsmitarbeiter und andere Personen, die in der Nähe arbeiten, sollten über die Art der durchgeführten Arbeiten unterrichtet werden. Arbeiten in beengten Räumen sind zu vermeiden. Der Bereich um den Arbeitsbereich muss unterteilt werden. Stellen Sie sicher, dass die Bedingungen innerhalb des Bereichs durch die Kontrolle von brennbarem Material sichergestellt sind.

- Prüfen Sie, ob Kältemittel vorhanden ist

Der Bereich sollte vor und während der Arbeit mit einem geeigneten Kältemitteldetektor überprüft werden, um sicherzustellen, dass der Techniker sich potenziell toxischer oder entzündlicher Atmosphären bewusst ist. Stellen Sie sicher, dass das verwendete Lecksuchgerät für die Verwendung mit allen anwendbaren Kältemitteln geeignet ist, d. h. funkenfrei, ordnungsgemäß abgedichtet oder eigensicher.

- Vorhandensein eines Feuerlöschers

Bei Heißarbeiten an der Kälteanlage oder den dazugehörigen Teilen müssen geeignete Feuerlöscheinrichtungen vorhanden sein. Es ist notwendig, einen Trockenpulver- oder CO₂-Feuerlöscher neben dem Ladebereich zu haben.

- Keine Zündquellen

Keine Person, die Arbeiten an einer Kälteanlage mit Exposition gegenüber Rohrleitungen durchführt, darf Zündquellen in einer Weise verwenden, die eine Brand- oder Explosionsgefahr darstellt. Alle möglichen Zündquellen, auch Zigarettenrauch, müssen in ausreichendem Abstand vom Montage-, Reparatur-, Ausbau- und Entsorgung, bei der das Kältemittel eventuell in den umgebenden Raum freigesetzt wird. Vor Arbeitsbeginn ist die Umgebung des Gerätes auf Entflammbarkeit oder Zündgefahr zu überprüfen. "Rauchen verboten"-Schilder müssen angebracht werden.

- Belüfteter Bereich

Stellen Sie sicher, dass sich der Bereich im Freien befindet oder ausreichend belüftet ist, bevor Sie in das System einbrechen oder heiße Arbeiten durchführen. Während des Zeitraums, in dem die Arbeiten durchgeführt werden, muss eine kontinuierliche Belüftung vorhanden sein. Die Belüftung sollte das freigesetzte Kältemittel sicher verteilen und vorzugsweise an die Atmosphäre abgeben.

Kontrollen an Kühlgeräten

Beim Austausch von elektrischen Komponenten müssen diese für ihren Zweck geeignet sein und die korrekten Spezifikationen aufweisen. Die Wartungs- und Servicerichtlinien des Herstellers sollten immer befolgt werden. Wenden Sie sich im Zweifelsfall an die technische Abteilung des Herstellers.

Bei Installationen mit brennbaren Kältemitteln sind folgende Kontrollen durchzuführen:

- Die tatsächliche Kältemittelfüllung richtet sich nach der Größe des Raums, in dem die kältemittelhaltigen Teile installiert sind;
- Die Maschinen und Lüftungsöffnungen funktionieren einwandfrei und sind nicht verstopft;
- Wenn ein indirekter Kältemittelkreislauf verwendet wird, muss der Sekundärkreislauf auf das Vorhandensein von Kältemittel überprüft werden;
- Die Kennzeichnung am Gerät ist weiterhin sichtbar und lesbar. Unleserliche Markierungen und Schilder müssen korrigiert werden;
- Kältemittelrohre oder -komponenten werden an einem Ort installiert, an dem es unwahrscheinlich ist, dass sie Substanzen ausgesetzt sind, die die kältemittelhaltigen Komponenten korrodieren, es sei denn, die Komponenten sind aus intrinsisch korrosionsbeständigen Materialien hergestellt oder ausreichend vor Korrosion geschützt.

- Kontrollen an elektrischen Geräten

Reparatur und Wartung elektrischer Komponenten müssen anfängliche Sicherheitsprüfungen und Komponenteninspektionsverfahren umfassen. Wenn ein Fehler auftritt, der die Sicherheit beeinträchtigen könnte, schließen Sie das Netzteil nicht an den Stromkreis an, bis dieser zufriedenstellend behoben ist. Kann die Störung nicht sofort behoben werden, sondern muss der Betrieb fortgesetzt werden, ist eine geeignete Zwischenlösung zu verwenden. Dies muss dem Eigentümer des Geräts gemeldet werden, damit alle Parteien informiert werden.

Zu den ersten Sicherheitsüberprüfungen gehören:

- Dass die Kondensatoren entladen sind: Dies muss sicher geschehen, um die Möglichkeit von Funken zu vermeiden;
- Dass während des Ladens, Wiederherstellens oder Spülens des Systems keine elektrischen Komponenten und Kabel freigelegt werden;
- Dass es Massekontinuität gibt.

Reparaturen an abgedichteten Bauteilen

Bei Reparaturen an versiegelten Bauteilen müssen alle elektrischen Versorgungsleitungen von den zu bearbeitenden Geräten getrennt werden, bevor die versiegelten Abdeckungen usw. entfernt werden.

Wenn es während der Wartung unbedingt erforderlich ist, das Gerät mit elektrischer Energie zu versorgen, muss ein Lecksuchgerät an der kritischsten Stelle platziert werden, um vor einer möglicherweise gefährlichen Situation zu warnen.

Insbesondere ist auf Folgendes zu achten, damit durch Arbeiten an den elektrischen Komponenten das Gehäuse nicht so verändert wird, dass die Schutzart beeinträchtigt wird. Dazu gehören Schäden an Kabeln, zu viele Anschlüsse, Anschlüsse, die nicht den Originalspezifikationen entsprechen, Beschädigungen an Dichtungen, falsche Montage von Kabelverschraubungen usw.

- Stellen Sie sicher, dass das Gerät sicher montiert ist.
- Stellen Sie sicher, dass Dichtungen oder Dichtungsmaterialien nicht so abgebaut werden, dass sie nicht mehr dem Zweck dienen, das Eindringen brennbarer Atmosphären zu verhindern. Ersatzteile müssen den Herstellerangaben entsprechen.

HINWEIS: Die Verwendung von Silikondichtungsmittel kann die Wirksamkeit einiger Arten von Lecksuchgeräten beeinträchtigen. Eigensichere Komponenten müssen vor Arbeiten an ihnen nicht isoliert werden.

Reparatur eigensicherer Komponenten

Wenden Sie keine permanenten induktiven oder kapazitiven Lasten an den Stromkreis an, ohne sicherzustellen, dass die Spannung und der Strom, die für das verwendete Gerät zulässig sind, nicht überschritten werden.

Die eigensicheren Komponenten sind die einzigen, an denen in Gegenwart einer brennbaren Atmosphäre gearbeitet werden kann. Die Prüfmittel müssen von der richtigen Bewertung sein.

Ersetzen Sie Komponenten nur durch vom Hersteller angegebene Teile. Andere Teile können durch ein Leck das Kältemittel in der Atmosphäre entzünden.

Verdrahtung

Stellen Sie sicher, dass die Verkabelung keinem Verschleiß, Korrosion, übermäßigem Druck, Vibrationen, scharfen Kanten oder anderen nachteiligen Umwelteinflüssen ausgesetzt ist.

Die Steuerung muss auch die Auswirkungen von Alterung oder Dauerschwingungen von Quellen wie Kompressoren oder Ventilatoren berücksichtigen.

Erkennung brennbarer Kältemittel

Auf keinen Fall sollten potenzielle Zündquellen bei der Suche oder Erkennung von Kältemittellecks verwendet werden. Eine Halogenlampe (oder ein anderer Detektor mit offener Flamme) sollte nicht verwendet werden.

Lecksuchmethoden

Die folgenden Lecksuchmethoden gelten für alle Kältemittelsysteme als akzeptabel.

Elektronische Lecksucher können verwendet werden, um Kältemittellecks zu erkennen, aber bei brennbaren Kältemitteln kann die Empfindlichkeit nicht ausreichend sein oder eine Neukalibrierung erforderlich sein.

(Erkennungsgeräte müssen in einem kältemittelfreien Bereich kalibriert werden.)

Stellen Sie sicher, dass der Detektor keine potenzielle Zündquelle ist und für das verwendete Kältemittel geeignet ist.

Das Lecksuchgerät muss auf einen Prozentsatz des LFL des Kältemittels eingestellt und auf das verwendete Kältemittel kalibriert und der entsprechende Gasanteil (maximal 25 %) bestätigt werden.

Lecksuchflüssigkeiten sind für die meisten Kältemittel geeignet, jedoch sollte die Verwendung von chlorhaltigen Reinigungsmitteln vermieden werden, da Chlor mit dem Kältemittel reagieren und die Kupferrohre korrodieren kann. Bei Verdacht auf eine Undichtigkeit müssen alle offenen Flammen entfernt / gelöscht werden.

Wenn ein Kältemittelleck entdeckt wird, das gelötet werden muss, muss das gesamte Kältemittel aus dem System zurückgewonnen oder (über Absperrventile) in einem Teil des Systems abseits des Lecks isoliert werden. Bei Geräten mit brennbaren Kältemitteln muss daher sowohl vor als auch während des Lötvorgangs sauerstofffreier Stickstoff (OFN) durch das System gespült werden.

Abtransport und Evakuierung

Beim Aufbrechen des Kältemittelkreislaufs, um Reparaturen oder andere Zwecke durchzuführen, müssen herkömmliche Verfahren verwendet werden. Bei brennbaren Kältemitteln ist es jedoch wichtig, die besten Verfahren zu befolgen, da die Gefahr der Entflammbarkeit besteht.

Das folgende Verfahren muss befolgt werden:

- das Kältemittel entfernen;
- den Kreislauf mit Inertgas spülen; evakuieren;

- erneut mit Inertgas spülen;
- Öffnen Sie den Stromkreis durch Schneiden oder Löten.

Die Kältemittelfüllung muss in den richtigen Rückgewinnungszylindern zurückgewonnen werden.

Bei Geräten, die brennbare Kältemittel enthalten, muss das System mit OFN gespült werden, um das Gerät sicher zu machen. Möglicherweise müssen Sie diesen Vorgang mehrmals wiederholen. Druckluft oder Sauerstoff dürfen nicht zum Spülen von Kältemittelsystemen verwendet werden.

Bei Geräten mit brennbaren Kältemitteln muss die Spülung durch Aufbrechen des Vakuums im System mit OFN und Weiterbefüllen bis zum Erreichen des Betriebsdrucks, anschließendes Ablassen ins Freie und abschließendes Absenken des Vakuums erfolgen. Dieser Vorgang muss wiederholt werden, bis sich kein Kältemittel mehr im System befindet. Wenn die letzte OFN-Ladung verwendet wird, muss das System auf Atmosphärendruck entlüftet werden, damit die Arbeiten ausgeführt werden können. Dieser Vorgang ist unbedingt erforderlich, wenn Sie Lötarbeiten an den Rohren durchführen möchten.

Stellen Sie sicher, dass sich der Auslass der Vakuumpumpe nicht in der Nähe von Zündquellen befindet und eine Belüftung vorhanden ist.

Ladeverfahren

Zusätzlich zu den herkömmlichen Ladeverfahren sind folgende Anforderungen zu beachten.

- Stellen Sie sicher, dass es bei der Verwendung von Füllrichtungen nicht zu einer Verunreinigung unterschiedlicher Kältemittel kommt. Schläuche oder Leitungen sollten so kurz wie möglich sein, um die darin enthaltene Kältemittelmenge zu minimieren.
- Die Zylinder müssen aufrecht gehalten werden.
- Stellen Sie sicher, dass das Kühlsystem geerdet ist, bevor Sie das System mit Kältemittel befüllen.
- Beschriften Sie das System, wenn der Ladevorgang abgeschlossen ist (falls noch nicht geschehen).
- Achten Sie darauf, das Kühlsystem nicht zu überfüllen.

Vor dem Wiederbefüllen des Systems muss es mit dem entsprechenden Spülgas druckgetestet werden.

Das System muss nach Abschluss des Ladevorgangs aber vor der Inbetriebnahme einer Dichtheitsprüfung unterzogen werden. Vor Verlassen der Baustelle ist eine anschließende Dichtheitsprüfung durchzuführen.

Deaktivierung

Vor der Durchführung dieses Verfahrens ist es wichtig, dass der Techniker mit dem Gerät und allen Details vertraut ist. Es wird empfohlen, alle Kältemittel sicher zurückzugewinnen. Vor der Durchführung der Aufgabe muss eine Probe des Öls und des Kältemittels entnommen werden, falls eine Analyse vor der Wiederverwendung des zurückgewonnenen Kältemittels erforderlich ist. Es ist wichtig, dass vor Beginn der Aktivität Strom zur Verfügung steht.

A. Machen Sie sich mit dem Gerät und seiner Bedienung vertraut.

B. Isolieren Sie das System elektrisch.

C. Stellen Sie vor dem Versuch des Verfahrens sicher, dass:

- Bei Bedarf stehen mechanische Handhabungsgeräte für die Handhabung der Kältemittelflaschen zur Verfügung;
- alle persönlichen Schutzausrüstungen vorhanden sind und korrekt verwendet werden;
- Der Wiederherstellungsprozess wird jederzeit von einer sachkundigen Person überwacht;
- Rückgewinnungsgeräte und -flaschen entsprechen den entsprechenden Normen.

D. Wenn möglich, das Kältemittelsystem entleeren.

E. Wenn kein Vakuum möglich ist, stellen Sie einen Verteiler her, damit das Kältemittel aus den verschiedenen Teilen des Systems entfernt werden kann.

F. Stellen Sie sicher, dass die Flasche vor der Bergung auf der Waage steht.

G. Starten Sie das Wiederherstellungsgerät und betreiben Sie es gemäß den Anweisungen des Herstellers

H. Überfüllen Sie die Zylinder nicht. (Nicht mehr als 80 Vol.-% Flüssigkeitsladung).

I. Überschreiten Sie nicht, auch nicht vorübergehend, den maximalen Arbeitsdruck des Zylinders.

J. Wenn die Flaschen korrekt befüllt wurden und der Vorgang abgeschlossen ist, stellen Sie sicher, dass die Flaschen und Geräte unverzüglich vom Standort entfernt und alle Absperrventile an den Geräten geschlossen sind.

K. Zurückgewonnenes Kältemittel sollte nicht in ein anderes Kühlsystem gefüllt werden, es sei denn, es wurde gereinigt und überprüft.

Beschriftung

Das Gerät sollte mit einem Etikett gekennzeichnet werden, das anzeigt, dass es abgeschaltet und das Kältemittel abgelassen wurde. Das Etikett muss datiert und unterschrieben sein. Stellen Sie bei Geräten mit brennbaren Kältemitteln sicher, dass am Gerät Etiketten angebracht sind, die darauf hinweisen, dass das Gerät brennbares Kältemittel enthält.

Erholung

Beim Entfernen von Kältemittel aus einer Anlage, sei es zur Wartung oder Außerbetriebnahme, Es wird empfohlen, alle Kältemittel sicher zu entfernen.

Stellen Sie beim Umfüllen von Kältemittel in Zylinder sicher, dass nur geeignete Kältemittel-Rückgewinnungszylinder verwendet werden. Stellen Sie sicher, dass die richtige Anzahl von Zylindern verfügbar ist, um die volle Systemfüllung aufrechtzuerhalten. Alle zu verwendenden Flaschen sind für das rückgewonnene Kältemittel bestimmt und für dieses Kältemittel gekennzeichnet (z. B. spezielle Kältemittel-Rückgewinnungsflaschen). Die Zylinder müssen komplett mit Druckbegrenzungsventil und entsprechenden Absperrventilen in einwandfreiem Zustand sein. Leere Rückgewinnungszylinder werden evakuiert und, wenn möglich, gekühlt, bevor die Rückgewinnung stattfindet.

Wenn Kompressoren oder Kompressoröle entfernt werden müssen, stellen Sie sicher, dass sie auf ein akzeptables Niveau evakuiert wurden, um sicherzustellen, dass kein brennbares Kältemittel im Schmiermittel verbleibt. Der Evakuierungsprozess muss durchgeführt werden, bevor der Kompressor an Lieferanten zurückgegeben wird. Um diesen Vorgang zu beschleunigen, darf nur eine elektrische Beheizung des Verdichterkörpers verwendet werden. Wenn Öl aus einem System abgelassen wird, muss dies sicher erfolgen.



improve your life

www.argoclima.com