



ES

CLIMATIZADOR PORTÁTIL (LOCAL)

MAXIME PLUS EU



INSTRUCCIONES DE USO

Leer las instrucciones detenidamente antes de encender el aparato o de hacer mantenimiento. Observar las instrucciones de seguridad; la inobservancia de las instrucciones puede ser fuente de accidentes y/o daños. Conservar estas instrucciones para consultas futuras.



Aparato lleno de gas inflamable R290.



Antes de instalar y usar el aparato, lea el manual del propietario.



Antes de instalar el aparato, lea el manual de instalación.



Para cualquier reparación, póngase siempre en contacto con un centro de servicio y siga estrictamente el contenido del manual de servicio.

El refrigerante R290

- Para realizar la función de la unidad de aire acondicionado, circula un refrigerante especial en el sistema. El refrigerante es R290 = 3 GWP (potencial de calentamiento global). Este refrigerante es inflamable e inodoro. Puede conducir a explosiones bajo ciertas condiciones.
- En comparación con otros refrigerantes comunes, el R290 es un refrigerante no contaminante que no daña la ozonosfera y no tiene un efecto sobre el efecto invernadero. R290 tiene características termodinámicas muy buenas que conducen a una eficiencia energética alta. Por lo tanto, las unidades necesitan menos relleno.

Advertencia:

En vista de la ligera inflamabilidad de este refrigerante, se recomienda respetar al pie de la letra las instrucciones de seguridad que se proporcionan en este manual.

No utilice artefactos distintos de los recomendados para acelerar el proceso de deshielo o para limpiar. Para las reparaciones, siga única y exclusivamente las instrucciones del productor: consulte siempre con un Centro de Asistencia.

Cualquier reparación llevada a cabo por personal no cualificado podría ser peligrosa. El aparato debe mantenerse en una habitación sin fuentes de ignición con funcionamiento continuo (como por ejemplo: llamas abiertas, aparatos que funcionen con gas o estufas eléctricas operativas). No perforar ni quemar. El aparato debe instalarse, utilizarse y almacenarse en una habitación con una superficie superior a 14m². El aparato contiene gas R290 inflamable. tención: Los refrigerantes no tienen olor.



- Este aparato es un climatizador local, diseñado sólo para el uso doméstico.
- Atenerse exclusivamente a las indicaciones de uso de este manual.
- Cerciorarse de que el tipo de suministro eléctrico coincida con el valor de tensión indicado (220-240V/50Hz).
- Estilo de fusible T3.15AH250V, la electricidad que pasa a través del fusible no puede ser superior a 3.15A.
- Este aparato no puede ser utilizado por niños menores de 8 años de edad y por personas con discapacidades físicas, sensoriales o psíquicas, así como por personas que no tengan la experiencia y los conocimientos necesarios, siempre bajo vigilancia o después haber recibido instrucciones sobre el uso seguro y después haber comprendido los peligros inherentes.
- Los niños no deben jugar con el aparato.
- La limpieza y el mantenimiento destinados a ser realizados por el usuario no deben ser realizados por los niños sin supervisión.
- Asegurarse de que la instalación eléctrica esté en condiciones de suministrar la corriente necesaria para el climatizador además de aquella absorbida normalmente por otros equipos (electrodomésticos, iluminación). Ver los consumos máximos que figuran en la placa de datos del climatizador.
- La conexión a la red eléctrica debe ser efectuada según las normas de instalación vigentes.
- Asegurarse de que los interruptores automáticos y las válvulas de protección de la instalación eléctrica puedan soportar una corriente de impulso de 6A (normalmente durante un tiempo máximo de 1 segundo).
- La toma de corriente debe estar provista de una conexión a tierra eficiente.
- Asegurarse de que la clavija esté conectada firmemente. No utilizar clavijas múltiples. No tocar la clavija con las manos mojadas. Cerciorarse de que la clavija esté limpia.

- No utilizar la clavija como medio para encender y apagar el climatizador: utilizar la tecla ON/OFF del mando a distancia o del panel de control.
- Evitar instalar el climatizador en locales donde podría verse embestido por salpicaduras de agua (ej. lavanderías).
- Antes de cualquier desplazamiento o limpieza, asegurarse de que la clavija esté desconectada de la toma de corriente.
- No mover el climatizador en funcionamiento; primero se debe apagar, verificar si presenta condensado y eventualmente vaciar.
- Para apagar el aparato, poner el interruptor en OFF y desconectar la clavija de la toma. Tirar sólo de la clavija. No tirar del cable.
- **No utilizar el aparato con el cable o la clavija dañados.** Si el cable de alimentación está dañado, debe ser reemplazado por el fabricante o su servicio de asistencia técnica o en cualquier caso por una persona con similar titulación, para evitar cualquier riesgo.
- El aparato debe instalarse de acuerdo con las regulaciones nacionales de cableado.
- Mantenga la unidad alejada del fuego, posibles fuentes de fuego, objetos inflamables o explosivos.
- No deje la unidad desatendida mientras está en funcionamiento, apague la unidad y desenchúfela.
- Si se usa una manguera de drenaje, la temperatura ambiente no debe ser inferior a 0°C. Puede causar fugas de agua al acondicionador.
- No salpique ni vierta agua en el acondicionador.

¡PRECAUCIÓN!

- **No introducir objetos en el climatizador: es muy peligroso porque el ventilador gira a alta velocidad.**
- **Asegurarla libre circulación del aire en la unidad. No obstruir con cortinas ni de ningún otro modo las rejillas de salida y entrada del aire.**

¡ATENCIÓN!

- El climatizador debe colocarse **por lo menos a 50 cm** de la pared o de cualquier obstáculo, sobre una superficie plana y estable, para prevenir salidas de agua.
- El climatizador está dotado de un sistema de protección del compresor contra las sobrecargas, que permite el arranque del compresor sólo a los 3 minutos del último apagado.
- Esperar 3 minutos antes de poner el aparato en funcionamiento nuevamente. Esto sirve para evitar que el compresor se dañe.

¡ATENCIÓN!

En caso de anomalía, apagar el aparato y desconectar la clavija de la toma. No desmontar, reparar ni modificar el aparato. En caso de defectos de funcionamiento, contactar directamente con el centro de asistencia.

¡ATENCIÓN!

- No exponer el climatizador a la luz directa del sol, ya que el color de los materiales podría sufrir alteraciones y el recalentamiento podría activar el mecanismo de protección y provocar el apagado.
- No pulverizar insecticidas, aceites, detergentes o pinturas alrededor del aparato; no utilizar detergentes químicos agresivos para la limpieza del revestimiento: el acabado y el color podrían arruinarse.
- Cerrar todas las ventanas para lograr la máxima eficiencia de climatización posible.

El fabricante no asume responsabilidad alguna en caso de incumplimiento de las normas de seguridad y prevención de accidentes.

DESCRIPCIÓN DEL APARATO

VISTA FRONTAL

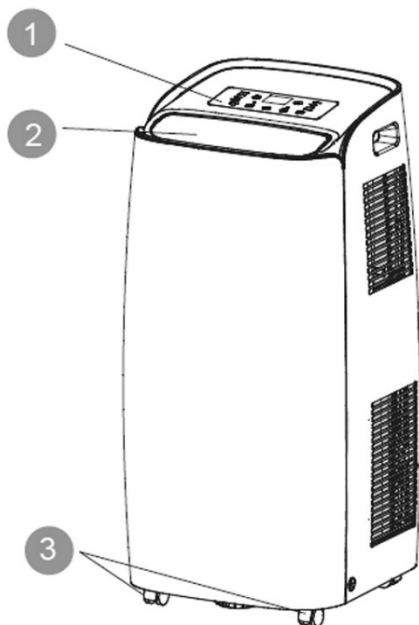

VISTA POSTERIOR

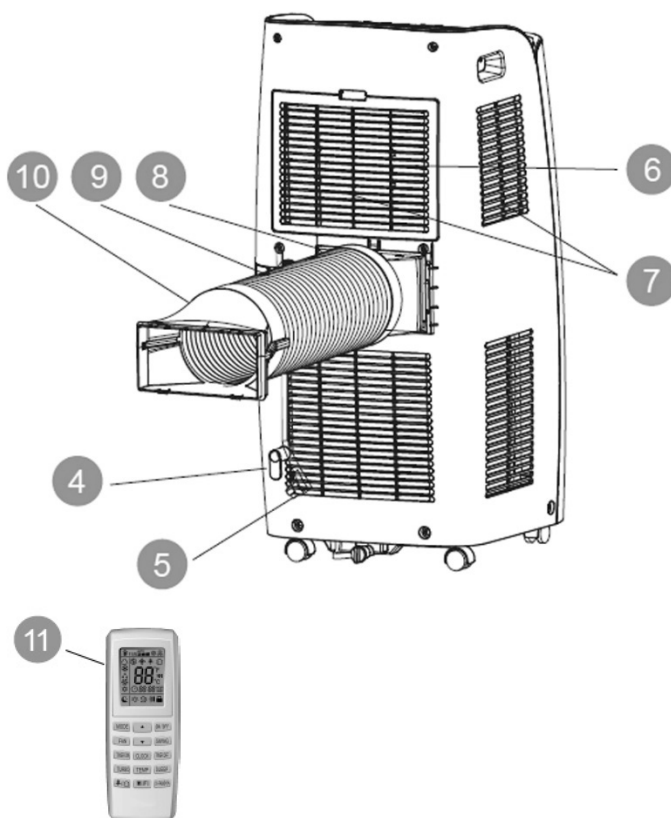

1) PANEL DE CONTROL Y TECLAS PARA FUNCIONAMIENTO SIN CONTROL REMOTO

2) SALIDA DE AIRE

3) RUEDAS

4) ENVOLTURA DE CABLE

5) CABLE DE ALIMENTACION

6) FILTRO

7) ENTRADA DE AIRE

8) CONEXIÓN DEL TUBO DE EXPULSIÓN DE AIRE

9) TUBO DE EXPULSION DE AIRE

10) TERMINAL PARA VENTANA

11) Control remoto

Límites de funcionamiento mín./máx. (temp. interna)

Refrigeración: 16 °C B.S. / 35°C B.S.

Calefacción: 10 °C B.S. / 27°C B.S.

Deshumidificación: 16 °C B.S. / 35 °C B.S.

Posibilidad de regulación de la temperatura ambiente en frío: 16 °C B.S. / 30 °C B.S.

OPERACIONES Y CONTROLES ANTES DE FUNCIONAR

Se deben mantener los siguientes espacios para asegurar la eficiencia operativa del climatizador portátil.

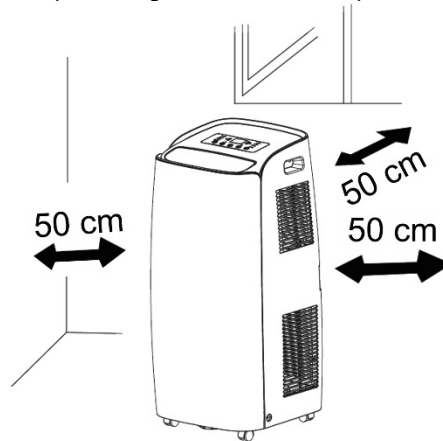

PUESTA EN FUNCIONAMIENTO DEL APARATO

Abrir el embalaje y sacar el cartón desde arriba. Extraer el producto y los elementos en dotación (ilustrados más abajo).

Mando a distancia "LCD"



Mando a distancia "LCD"



Conexión circular para la ventana (1) que se colocará entre la parte final de la tubería y la conexión del terminal para la ventana (en embalaje hay el mismo accesorio montado en el kit de ojo de buey (A)).



Empalme terminal para ventana suministrado dividido en dos partes que se deben unir con 2 pestañas que encajan entre sí (2).



Empalme plano para colocarse entre la boca de expulsión del aire y el tubo flexible



Tubo flexible

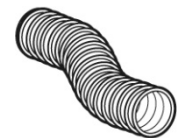

Manguito de drenaje



Carrete del cable



Tubo de drenaje



Tornillos



Kit ojo de buey de 3 piezas (A+B+C)

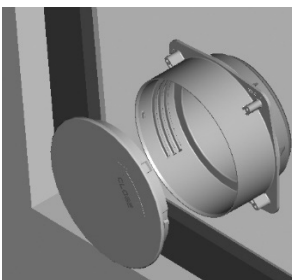

Empalme circular para kit ojo de buey, para colocarse entre la parte final del tubo y el ojo de buey (A)

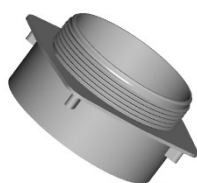

Ojo de buey para instalar en ventana (B)



Tapón ©

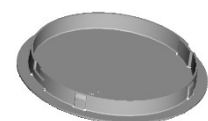

Emplazar el aparato en posición vertical sobre una superficie plana y estable, lo más cerca posible de una ventana, manteniendo una distancia mínima de 50 cm a las paredes o a otros obstáculos cercanos.

INSTALACIÓN DE GANCHOS DE CARRETE PARA CABLE

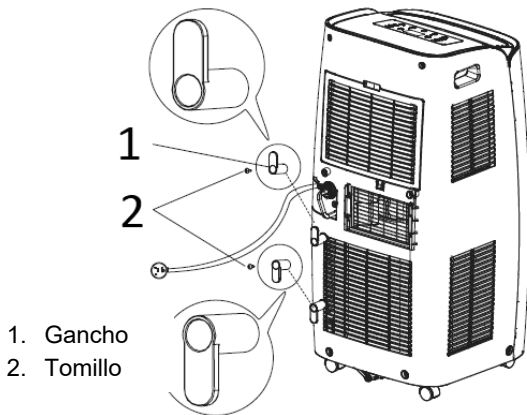

- 1. Gancho
- 2. Tornillo

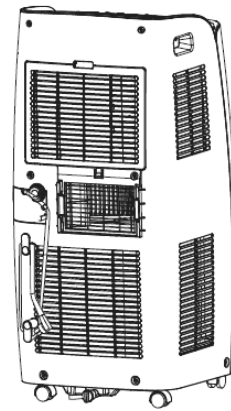

Instalar los ganchos del carrete en la parte posterior de la unidad en la dirección indicada en la figura. La dirección del gancho es hacia arriba y hacia abajo.

Enrollar el cable en el carrete en caso de períodos de inactividad prolongados del aparato. Enrollar el cable en el gancho.

USO CON EMPALME TERMINAL PARA VENTANA

Conectar el empalme plano al tubo flexible, extender el tubo flexible lo necesario para llegar al exterior y engancharlo en la pared posterior del climatizador.

Introducir el empalme plano desde arriba hacia abajo en las ranuras (A) y fijarlo con el gancho (B). El lado del empalme que va hacia arriba está marcado con la indicación TOP.

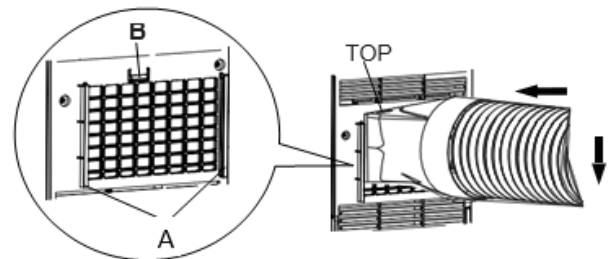
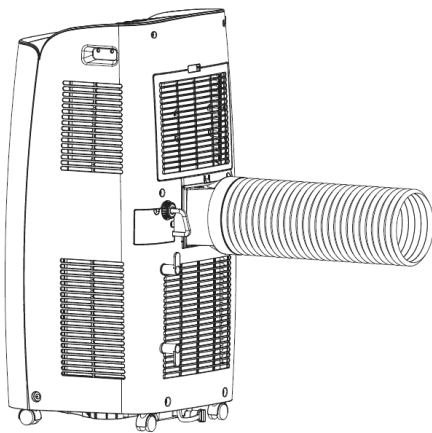

Conectar a la parte final del tubo flexible el empalme circular para ventana (1) y luego el empalme terminal para ventana

Abrir la ventana y bloquear uno de los batientes con el tirador.

Apoyar el empalme terminal en el batiente fijo y acercar el otro batiente de la ventana.

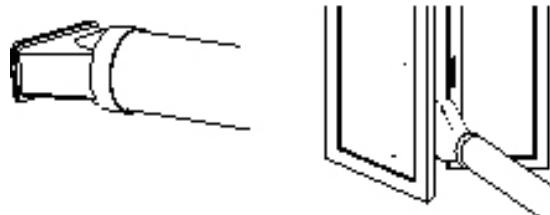
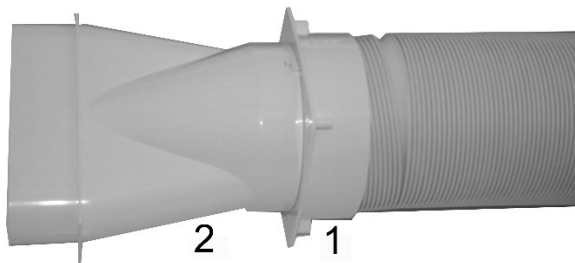

USO CON KIT OJO DE BUEY

1. Para hacer el orificio en el vidrio, es aconsejable llevar también el accesorio del kit de ojo de buey de esmaltado.

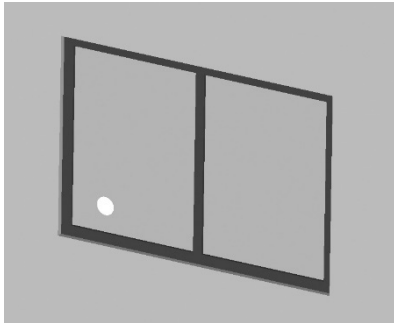

2. Poner el ojo de buey en la ventana.

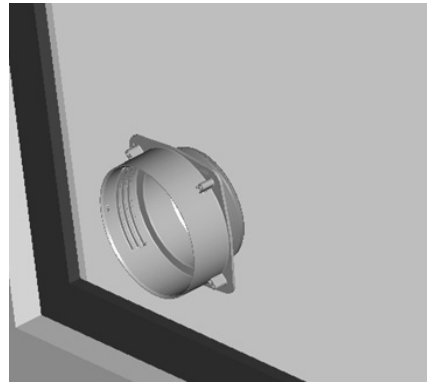

3. Poner el ojo de buey sin el tapón de cierre en la ventana. Colocar el empalme circular para kit ojo de buey en el tubo flexible retráctil e colocar el tubo flexible retráctil con empalme circular en el ojo de buey.

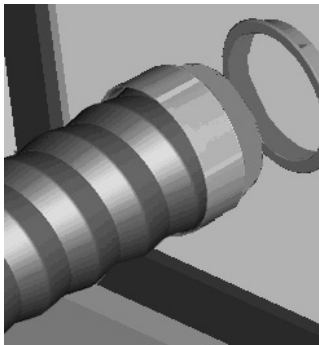

4. Colocar el empalme circular en el tubo flexible.



5. Colocar el empalme plano en el tubo flexible.

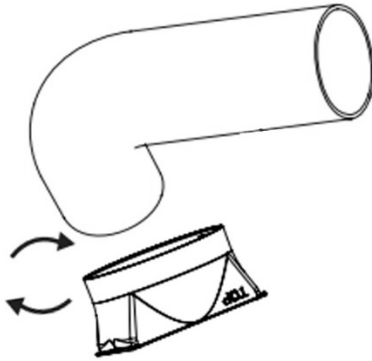

6. Introducir el empalme plano desde arriba hacia abajo en las ranuras (A) y fijarlo con el gancho (B). El lado del empalme que va hacia arriba está marcado con la indicación TOP.

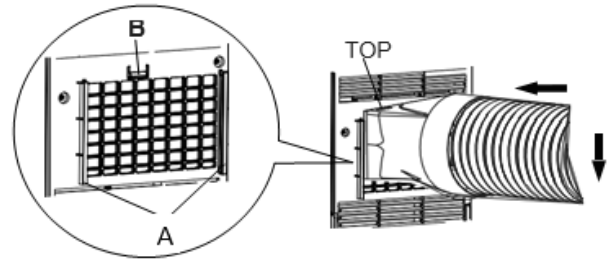

7. La altura del tubo de descarga debe estar entre 40 cm y 130 cm del suelo. Evitar curvas demasiado cerradas o pliegues del tubo flexible.

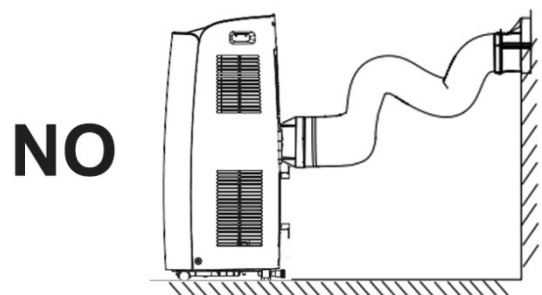
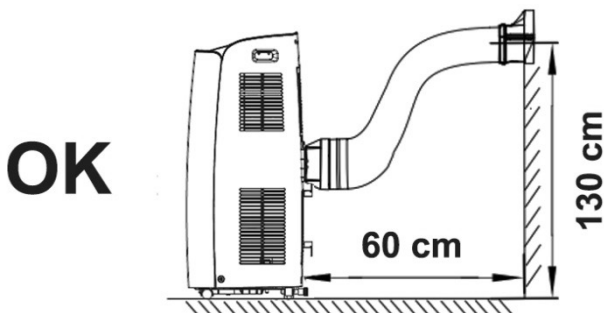

8. Para los períodos en que no se utilice, desconectar el tubo y cerrar el ojo de buey con el tapón.

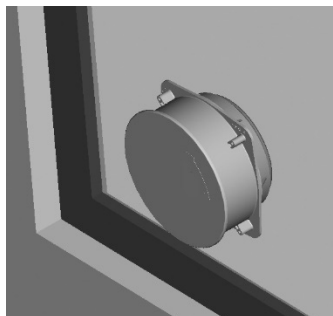

Conectar el cable de alimentación a una toma de corriente adecuada (230V). Introducir las baterías en el mando a distancia respetando las polaridades. Seleccionar en el mando a distancia el modo de funcionamiento deseado.

MODOS DE FUNCIONAMIENTO DEL APARATO

Este aparato se puede utilizar para Refrigeración, Calefacción, Deshumidificación y Ventilación.

Al pasar de un modo a otro, el ventilador sigue funcionando pero el compresor se para, y vuelve a ponerse en funcionamiento a los 3 minutos. De esta manera el compresor se protege de cualquier daño

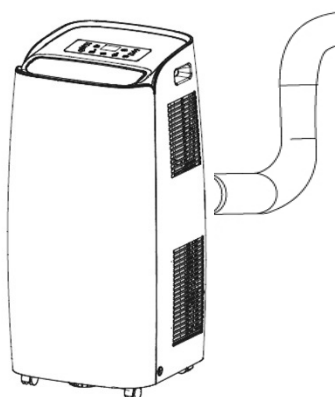

Refrigeración, Calefacción, Ventilación

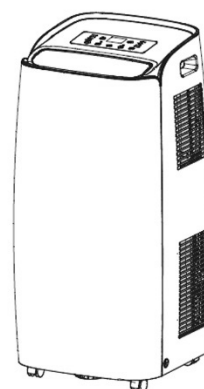

Deshumidificación

EL TUBO DE SALIDA SIEMPRE DEBE ESTAR CONECTADO al aparato, salvo cuando el aparato se utilice en Deshumidificación, en cuyo caso se recomienda la salida directa al ambiente para asegurar la máxima eficiencia (ver el apartado Modo Deshumidificación).

Limpiar periódicamente los filtros del aire situados debajo de la rejilla posterior, fácilmente amovible, para mantener la eficiencia del climatizador.

MODOS DE FUNCIONAMIENTO

Al primer encendido, el climatizador funcionará en Ventilación con giro automático de las aletas.

1. MODO REFRIGERACIÓN (COOL)

- Pulsar la tecla MODE hasta que aparezca el icono correspondiente al modo refrigeración
- El LED "Cool" del panel de control se enciende.
- El intervalo de regulación de la temperatura es de 16 °C a 30 °C.
- En este modo, cada vez que se pulsa la tecla ON/OFF, la unidad se apaga. El aparato memoriza el ajuste de la temperatura y lo mantiene al volver a encenderse.
- En este modo, es posible regular la velocidad de ventilación (Fan Speed) y ajustar el Timer y la función SLEEP.
- Para un funcionamiento más silencioso, reducir la velocidad al mínimo (low).
- En modo refrigeración, cuando se alcanza el punto de ajuste, la unidad se apaga y el motor del ventilador interno (el superior) mantiene el funcionamiento continuo a la velocidad establecida; el motor del ventilador exterior (el inferior) sigue funcionando a baja velocidad.

2. MODO CALEFACCIÓN (HEAT)

- Presione la tecla MODE para seleccionar el modo calor (HEAT)
- El LED "Heat" del panel de control se enciende.
- El intervalo de regulación de la temperatura es de 16 °C a 31 °C.
- En este modo, cada vez que se pulsa la tecla ON/OFF, la unidad se apaga. El aparato memoriza el ajuste de la temperatura y lo mantiene al volver a encenderse.
- En este modo, es posible regular la velocidad de ventilación (Fan Speed) y ajustar el Timer y la función SLEEP.
- Para un funcionamiento más silencioso, reducir la velocidad al mínimo (low).
- Durante el calentamiento, puede ser apropiado disponer un drenaje continuo del condensado (consulte el siguiente capítulo "MÉTODO DE ELIMINACIÓN DE CONDENSADOS").
- En modo calefacción, cuando se alcanza el punto de ajuste, la unidad se apaga y el motor del ventilador interno (el superior) mantiene el funcionamiento durante 10s y luego se detiene; el motor del ventilador exterior (el inferior) sigue funcionando a baja velocidad.

3. MODO DESHUMIDIFICACIÓN (DRY)

- Pulsar la tecla MODE para seleccionar el modo Deshumidificación (DRY)
- Se enciende el LED DRY en el panel de control.
- La temperatura es controlada por la tarjeta electrónica y no se puede regular.
- En este modo, cada vez que se pulsa la tecla ON/OFF, la unidad se apaga. El aparato memoriza los ajustes y los mantiene al volver a encenderse.
- La velocidad de ventilación está fija en el valor más bajo y no se puede regular.

NOTA

El climatizador no enfría el ambiente en modo Deshumidificación.

Cuando el aparato se utiliza como deshumidificador, no se debe conectar el tubo flexible.

Para obtener la máxima eficiencia de deshumidificación hay que dejar libre la salida posterior para que descargue directamente al ambiente.

El modo Deshumidificación se recomienda para el otoño y el invierno.

Si se utiliza en verano, conviene dejar conectado el tubo flexible para hacer salir el aire caliente al exterior en vez de introducirlo en el ambiente.

Durante la deshumidificación conviene utilizar el drenaje continuo del condensado (ver el apartado "ELIMINACIÓN DEL CONDENSADO").

4. MODO VENTILACIÓN (FAN ONLY)

- Pulsar la tecla MODE hasta que aparezca el icono correspondiente al modo Ventilación.
- En este modo, es posible regular la velocidad de ventilación (Fan speed).
- No es posible regular la temperatura.

ELIMINACIÓN DEL CONDENSADO

En el modo de enfriamiento, este aparato vaporiza automáticamente el condensado; sólo en condiciones climáticas particulares, en las que la tasa de humedad del aire es muy alta, puede ocurrir que se deposite agua dentro del tanque interno.

Al calentar es normal que el agua se acumule en el tanque interno.

Cuando el tanque interno esté lleno, el aire acondicionado emitirá 8 pitidos y la pantalla mostrará el mensaje "H8", señalando el llenado y bloqueando el funcionamiento del aparato.

En Calefacción, es posible, si se desea, disponer el drenaje continuo del condensado del orificio inferior, teniendo cuidado de colocar la unidad en una pequeña elevación para asegurar la pendiente necesaria hacia la tubería de drenaje.

Refrigeración y Calefacción

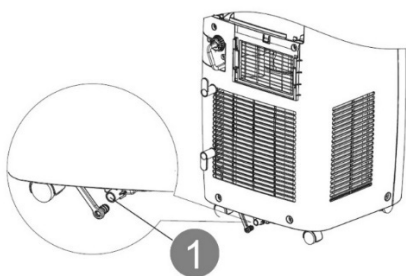

Cuando la unidad funciona en Refrigeración y Calefacción, comprobar que el tapón de goma del orificio de salida posterior esté bien puesto.

Para vaciar el recipiente, apagar el climatizador y desconectar la clavija. Sacar el tapón del orificio de descarga posterior y poner el extremo sobre un sumidero común.

Asegurarse de que el tubo no presente torsiones ni curvas. El tubo debe quedar en bajada. Cerrar el orificio de descarga con el tapón, ponerlo en la abrazadera y utilizar nuevamente el climatizador.

Deshumidificación

¡ATENCIÓN!

Cuando el climatizador funciona en **Deshumidificación**, se recomienda utilizar **siempre el drenaje continuo** para garantizar la máxima eficacia de deshumidificación.

Utilizar el orificio de drenaje en el medio. El agua se puede drenar a un desagüe simplemente conectando un tubo de 14 mm de diámetro interno (incluido).

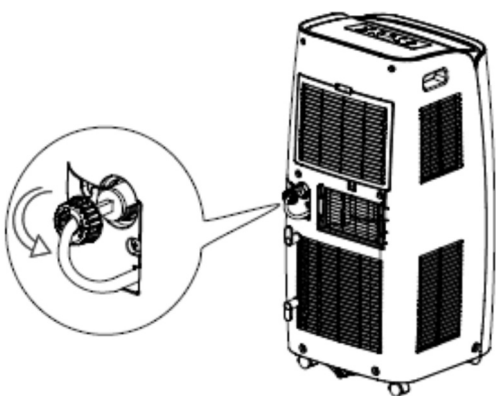

1. Retire la tapa girándola en sentido antihorario.

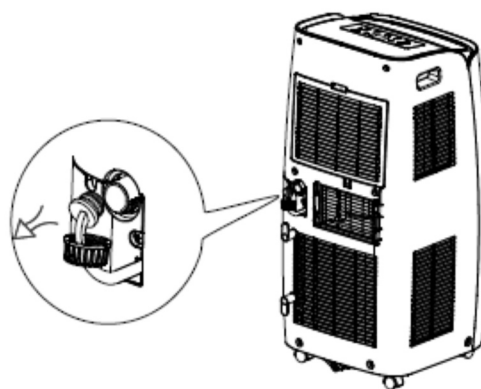

1. Retire la tapa de goma.

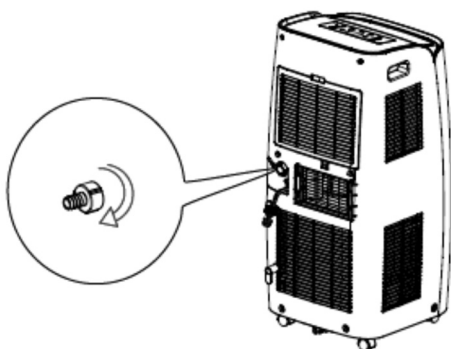

3. Atornille el tubo de conexión suministrado en el paquete girándolo en el sentido de las agujas del reloj.

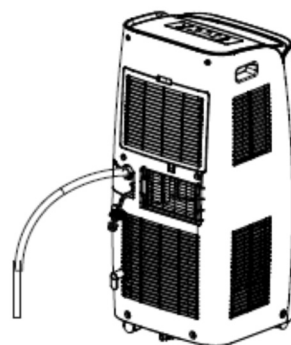

4. Inserte la manguera de drenaje en el tubo de conexión.

Asegúrese de colocar la unidad sobre una superficie plana y estable. Dirija la manguera de desagüe hacia abajo evitando dobleces o torsiones, y permita un drenaje fácil.

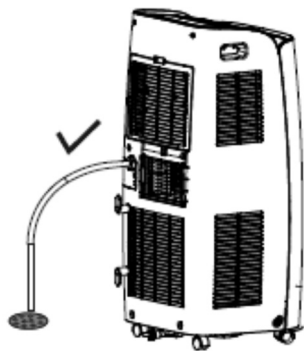

¡ADVERTENCIA!

Al usar el acondicionador de aire en **calefacción**, si la humedad en la habitación es alta, puede ser apropiado arreglar el drenaje continuo del condensado conectando el tubo al orificio inferior, para asegurar la continuidad del funcionamiento.

El tubo suministrado se puede utilizar para el drenaje continuo tanto del orificio intermedio como del orificio inferior.

FUNCIONAMIENTO CON EL MANDO A DISTANCIA

Introducir las baterías en el mando a distancia respetando las polaridades indicadas.

Utilizar sólo pilas de tipo AAA 1.5V.

Quitar las baterías si el mando a distancia no se va a utilizar por un mes o más.

No intentar recargar las baterías. Sustituir todas las pilas simultáneamente.

No arrojar las pilas al fuego: podrían explotar.

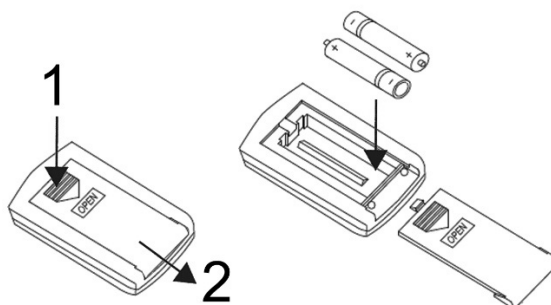

INFORMACIÓN PARA LA ELIMINACIÓN CORRECTA DE LAS BATERÍAS EN VIRTUD DE LA DIRECTIVA EUROPEA 2006/66/CE y modificaciones de las Directivas 56/2013 / UE

Sustituir la batería cuando se acabe su carga eléctrica. Al final de su vida útil, las pilas no se deben eliminar junto con los desechos comunes. Se deben entregar a un centro de recogida selectiva autorizado o a los revendedores que ofrecen este servicio. La eliminación selectiva de las baterías permite evitar los efectos negativos que en caso de eliminación inadecuada podrían producirse en el medio ambiente y en la salud humana, y permite recuperar y reciclar los materiales que las componen, con importantes ahorros de energía y recursos. La obligación de eliminar las baterías por separado está indicada por el símbolo del contenedor tachado. La eliminación ilegal del producto por parte del usuario conlleva la aplicación de las sanciones administrativas establecidas por la normativa vigente.

PARA UN FUNCIONAMIENTO ÓPTIMO DEL MANDO A DISTANCIA, DIRIGIR EL CABEZAL DEL TRANSMISOR HACIA EL RECEPTOR SITUADO EN EL CLIMATIZADOR.

Para hacer funcionar el mando a distancia, pulsar la tecla ON/OFF del aparato portátil. El icono del display del mando a distancia se enciende un instante, y se oye una señal acústica que indica que la señal ha sido enviada al aparato. En modo off, la temperatura programada y el timer se visualizan en el mando a distancia.

MANDO A DISTANCIA



1. TECLA ON/OFF
2. TECLAS DE AJUSTE DE TEMPERATURA Y TEMPORIZADOR
3. TECLA DE MODO
4. TECLA SWING
5. TECLAS DE AJUSTE DE TEMPERATURA Y TEMPORIZADOR
6. TECLA VENTILADOR - VELOCIDAD DE VENTILACIÓN
7. TECLA TEMPORIZADOR OFF
8. TECLA DE AJUSTE DE TIEMPO
9. TECLA TEMPORIZADOR ON
10. TECLA SLEEP
11. TECLA AJUSTE DE TEMPERATURA
12. (FUNCION NO PRESENTE)
13. TECLA X-FAN Y LUZ
14. TECLA WIFI
15. (FUNCION NO PRESENTE)

DISPLAY DEL MANDO A DISTANCIA



1. Función "I Feel"
2. Modo automático
3. Modo Cool
4. Modo Dry
5. Modo Ventilación
6. Modo Heat
7. Función temporizador ON / OFF
8. Modo Sleep
9. Luz
10. Ajuste de la velocidad del ventilador
11. Transmisión de señal
12. Modo turbo
13. Función de calefacción 8 ° C
14. Temp. monitor
15. Reloj
16. Pantalla temporizador ON / OFF
17. Bloqueo parental
18. arriba / abajo swing
19. Función X-Fan
20. Función Health
21. Función Air
22. Establecer temperatura
23. Temperatura ambiente exterior. Temperatura ambiente interior

PANEL DE CONTROL

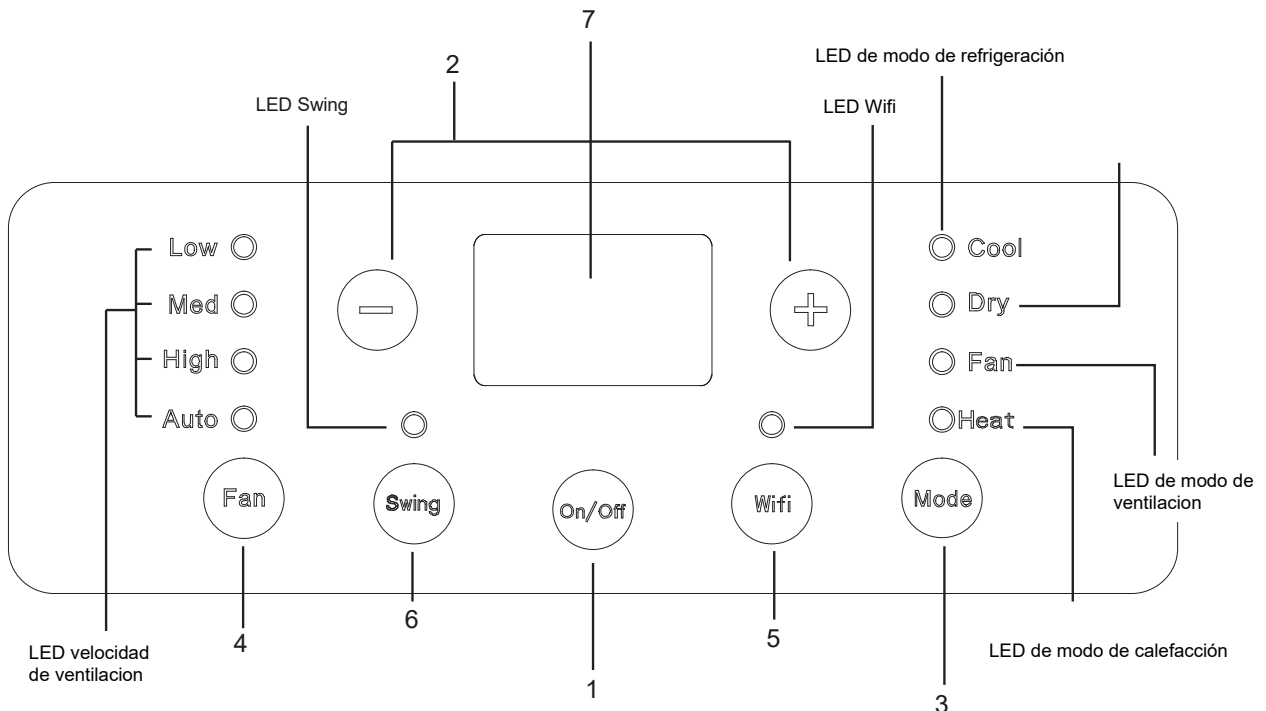

(1) TECLA ON/OFF (en el panel de control y el mando a distancia)

Pulsar esta tecla para encender o apagar el aparato.

Al encenderse, el aparato comienza a funcionar con los últimos ajustes seleccionados (función de memorización).

(2) TECLAS DE REGULACIÓN DE TEMPERATURA + - Y TIMER (en el panel de control y el mando a distancia)

El intervalo de regulación de la temperatura es de 16 °C a 30 °C.

Temperatura en aumento (+) :

- 1) Permite regular la temperatura deseada en modo Refrigeración.
- 2) Cada vez que se pulsa la tecla (+), el ajuste de la temperatura aumenta 1 °C.

Temperatura en disminución (-) :

- 1) Permite regular la temperatura deseada en modo Refrigeración.
- 2) Cada vez que se pulsa la tecla (-), el ajuste de la temperatura disminuye 1 °C.

En el modo de deshumidificación, la temperatura no se puede ajustar.

En el mando a distancia se indican las teclas para regular la temperatura con ▼ y ▲

(3) TECLA DE SELECCIÓN DEL MODO (MODE) (en el panel de control y el mando a distancia)

En el panel de control, presione este botón para seleccionar los diferentes modos de funcionamiento, según esta secuencia:

Enfriamiento (COOL) → Deshumidificación (DRY) → Ventilación (FAN) → Calefacción (HEAT)

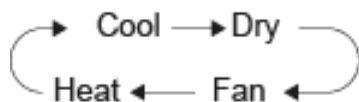

En los modos COOL y HEAT, la pantalla se enciende y los LED correspondientes se encienden. En los modos DRY y FAN, la pantalla no se enciende, solo se encienden los LED correspondientes.

En el mando a distancia, presione este botón para seleccionar los diferentes modos de funcionamiento, según esta secuencia:

Automático (Auto) -> Refrigeración (Cool) → Deshumidificación (Dry) → Ventilación (Fan) → Calefacción (Heat)



El modo AUTO y la temperatura establecida no se muestran en la pantalla del control remoto, la unidad seleccionará automáticamente el modo de funcionamiento de acuerdo con la temperatura detectada en el ambiente.

(4) TECLA DE REGULACIÓN DE LA VELOCIDAD DE VENTILACIÓN (FAN SPEED) (en el panel de control y el mando a distancia)

En el panel de control, presione este botón, cuando el aparato esté encendido, para ajustar la velocidad de ventilación de acuerdo con esta secuencia:

velocidad baja (Low speed) -> velocidad media (Medium speed) -> alta (High speed) -> ventilador automático (Auto)

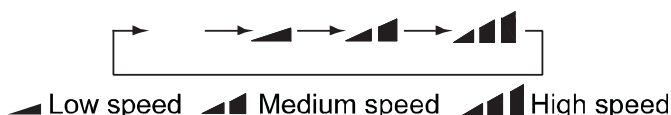

La velocidad del ventilador no se puede ajustar en el modo DRY y se fija en baja.

Cuando se selecciona la velocidad del ventilador automático, la unidad ajusta automáticamente la velocidad del ventilador de acuerdo con la configuración de fábrica.

En el modo DRY, la velocidad del ventilador se fija en Baja (low speed)

Función X-FAN: Mantenga presionado el botón de velocidad del ventilador (FAN) durante 2 segundos en el modo COOL (enfriamiento) o DRY (deshumidificación), aparece el icono  y el ventilador continúa funcionando durante unos minutos para secar el interior del unidad, incluso si se ha apagado la alimentación. Cuando la unidad está encendida, el modo X-FAN no está activo. Esta función no está disponible en los modos AUTO, FAN (ventilación) y HEAT (calefacción). Esta función se utiliza para secar la condensación que se forma en el interior del aparato una vez apagado, evitando así la formación de moho. Después de configurar la función X-FAN, apague el dispositivo con el botón ON / OFF, el ventilador interno continúa funcionando durante unos minutos a baja velocidad de ventilación, si desea detener el ventilador, mantenga presionado el botón SPEED durante 2 segundos.

(5) TECLA WIFI (en el panel de control y el mando a distancia)

Presione este botón en el panel de control para activar o desactivar la función WiFi, cuando la función está activa el indicador LED está encendido. Para restablecer la configuración de Wifi, mantenga presionado este botón durante 10 segundos.

En el mando a distancia, presione el botón Wifi para activar o desactivar la función Wifi, aparecerá el icono correspondiente en la pantalla. Cuando la unidad esté apagada, mantenga presionados los botones MODE y Wifi simultáneamente durante 1 segundo para restablecer el Wifi a la configuración de fábrica.

(6) TECLA "SWING" (en el panel de control y el mando a distancia)

Presione este botón en el panel de control para mover la solapa hacia arriba y hacia abajo automáticamente, presione este botón nuevamente para fijar la posición de la solapa.

Presione este botón en el control remoto para mover la solapa hacia arriba y hacia abajo, en la siguiente secuencia:



Quando se selecciona el botón SWING, el símbolo  aparece en la pantalla del control remoto y la solapa se balancea en la siguiente secuencia:



(8) DISPLAY TEMPERATURA Y ERRORES EN EL PANEL DE CONTROL



Problema	Causa	Solución
H8	Cubetallena de agua.	Vaciar la cubeta. Si el problema persiste contactar con un centro de asistencia.
F1	Sensor de temperatura ambiente averiado.	Contactar con un centro de asistencia.
F2	Sensor de temperatura del evaporador averiado.	Contactar con un centro de asistencia.
F0	Fuga de refrigerante. Acondicionador fuera de uso.	Contactar con un centro de asistencia.
H3	Protección contra sobrecarga en el compresor.	La temperatura ambiente supera los límites de funcionamiento del acondicionador (más de 35°), o la humedad es demasiado alta. Esperar hasta que la temperatura baje de 35 °C. Verificar si el evaporador y el compresor están bloqueados por algún objeto. En caso afirmativo, quitar los objetos y desconectar la unidad; luego reconectar la alimentación. Desobstruir las rejillas de ventilación. Si el problema persiste contactar con un centro de asistencia.
E8	Protección contra sobrecarga.	
F4	El sensor de temperatura exterior está en corto circuito.	Contactar con el centro de asistencia.

El display de temperatura y errores se enciende sólo en modo COOL. En los modos DRY y FAN no se enciende.

FUNCIONES QUE SOLO SE PUEDEN ACTIVAR CON EL MANDO A DISTANCIA

TECLA CLOCK

Presione el botón del reloj en el control remoto, el ícono  parpadea. Dentro de 5 segundos, presione ▼ o ▲ para establecer la hora. Si mantiene presionado uno de los dos botones durante aproximadamente 2 segundos, puede aumentar o disminuir el tiempo establecido en 1 minuto cada 0,5 segundos y luego en 10 minutos cada 0,5 segundos.

Después de seleccionar el tiempo deseado, presione el botón  nuevamente para confirmar el tiempo, el ícono  permanecerá encendido en la pantalla del control remoto.

TECLA SLEEP

Pulse este botón del mando a distancia para activar la función Sleep, que adapta automáticamente la temperatura configurada a los cambios de temperatura corporal y ambiente durante la noche, con el fin de garantizar el máximo confort para dormir y minimizar el consumo. Esta función está disponible en los modos COOL (enfriamiento) y HEAT (calefacción). No hay variación en la velocidad de ventilación.



En clima frío, después de la primera hora, la temperatura establecida aumenta en 1 ° C, después de la segunda hora aumenta nuevamente en 1 ° C; después de la quinta hora disminuye en 1 ° C, continúa de esta manera durante otras 3 horas de vez en cuando y luego sale de la función Sleep y continúa funcionando normalmente en condiciones de frío. Lo contrario ocurre en el modo caliente.

Si la función Sleep está configurada, la luz indicadora se enciende.

TECLA TEMP

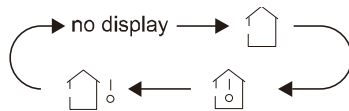

Presione este botón en el control remoto para mostrar la temperatura establecida y la temperatura ambiente. La pantalla de temperatura sigue la secuencia:



Cuando selecciona  o "no display", la temperatura establecida se muestra en la unidad. Al seleccionar  la unidad, se muestra la temperatura ambiente; en 3 segundos recibe otra señal del mando a distancia y la pantalla vuelve a mostrar la temperatura ajustada. La función de detección de temperatura externa no está disponible (símbolo ) Cuando la unidad está encendida, la temperatura establecida se muestra por defecto.

TECLA X-FAN / (LUZ)

Función X-FAN: Presione este botón en el control remoto, en modo COOL (enfriamiento) o DRY (deshumidificación), aparece el ícono  y el ventilador continúa funcionando durante unos minutos para secar el interior de la unidad, incluso si el aparato está ha sido apagado. Cuando la unidad está encendida, el modo X-FAN no está activo. Esta función no está disponible en los modos AUTO, FAN (ventilación) y HEAT (calefacción).

Función de luz : presione este botón para activar o desactivar la luz de la pantalla del mando a distancia, si está encendida, el ícono  aparece en la pantalla si está apagada no aparece.

FUNCIÓN IFEEL

Presione los botones "▲" y "MODE" simultáneamente para iniciar la función I FEEL y el ícono correspondiente se mostrará en el control remoto. Después de configurar esta función, el control remoto enviará la temperatura ambiente detectada a la unidad, que ajusta automáticamente la temperatura interna en función de la temperatura detectada.

Presione estos dos botones de nuevo simultáneamente para desactivar la función I FEEL y el ícono desaparecerá.

Cuando esta función esté activa, coloque el mando a distancia cerca del usuario, pero en la habitación donde se encuentra el aire acondicionado, para que este pueda recibir la señal enviada por el mando a distancia.

FUNCIONES DE SEGURIDAD

BLOQUEO DEL MANDO A DISTANCIA

Pulsar lasteclas "+" y "-" simultáneamente para bloquear el mando a distancia.

El ícono "Lock" del mando a distancia se enciende y el mando a distancia estará desactivado.

CONVERSIÓN °C Y °F.

Pulsar lasteclas "-" y "MODE" simultáneamente para la conversión °C y °F.

FUNCIÓN DE LUZ

Pulse las teclas "+" y "FAN" simultáneamente durante 3 segundos para establecer la activación / desactivación de la lámpara.

GUÍA DE WIFI

Cómo configurar y operar el aire acondicionado con Wifi

1. Asegúrese de que el dispositivo (Smartphone o Tablet) utilizado esté equipado con una versión estándar de Android (versión 4.4 o superior) e iOS (iOS7.0 o superior) como sistema operativo. Para más detalles, consulte la aplicación.
2. Las unidades se pueden conectar y controlar solo a través de la red Wi-Fi o mediante la función Hotspot.
3. Los router con encriptación WEP no son compatibles.
4. La interfaz de la aplicación es universal para todos los productos y muchas características pueden no coincidir con todas las unidades. Puede variar según el sistema operativo utilizado o la actualización en uso. Consulte la versión actual.
5. Si la protección de acceso en su enrutador está activa en el elemento "Filtro MAC" / "Filtro de dirección MAC", habilite el acceso a la red de la dirección MAC del dispositivo.

Instrucciones de instalación y uso.

1. Encadre el código QR con el lector de códigos QR



o busque la aplicación "EWPE SMART" en la tienda de aplicaciones.

Descargue e instale la aplicación.

Instale la aplicación consultando la guía correspondiente. Una vez que se completa la instalación, el icono

aparece en la página de inicio del smartphone.



NB:

Antes de comenzar cualquier procedimiento, desconecte la alimentación del producto, deje pasar unos minutos y vuelva a conectarlo.

2. Registro y acceso.

Después de instalar la aplicación, abra "EWPE SMART" y haga clic en Registrarse para registrarse.

TENGA EN CUENTA:

- USERNAME: debe ser ÚNICO, compuesto de nombre + número, sin espacios (por ejemplo, Rossi57)
- Correo electrónico personal: si ya está registrado, recupere el Nombre de usuario / Password. No es posible crear otra cuenta con el mismo correo.
- PASSWORD: debe tener al menos una letra mayúscula, símbolos o caracteres especiales (-, etc.) y números.
- Repita la PASSWORD escrita arriba
- EUROPA país

Abre la aplicación

Haz el primer registro

Acceso

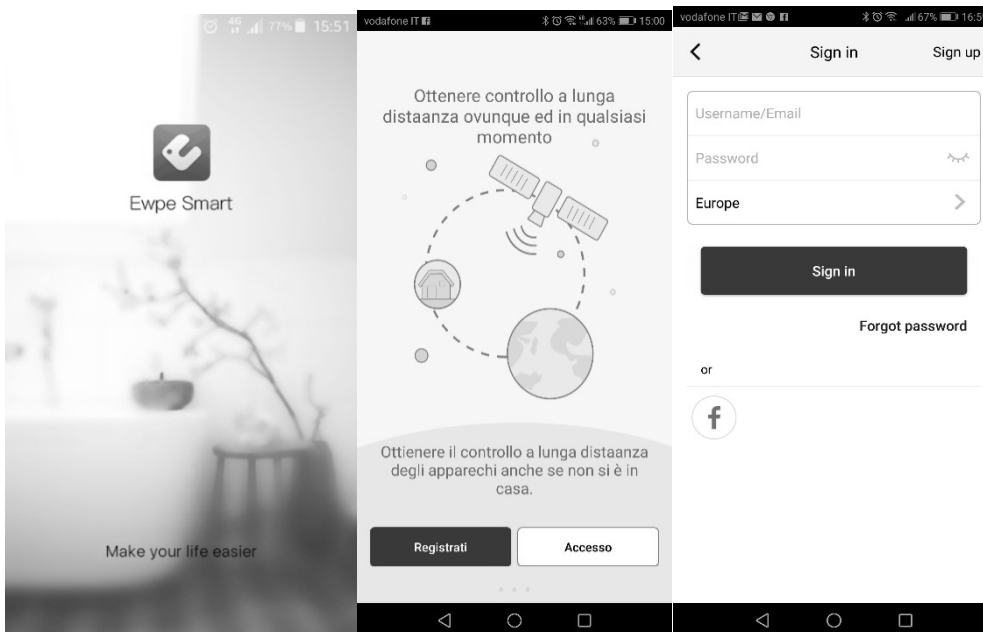

2. Agregar unidades

Al hacer clic en el icono del hombrecito, se abre un menú que incluye, entre otras cosas, la función "Ayuda".

Siga las instrucciones que aparecen en su dispositivo para agregar la unidad.

Para agregar una nueva unidad, presione + en la esquina superior derecha de la página de inicio.

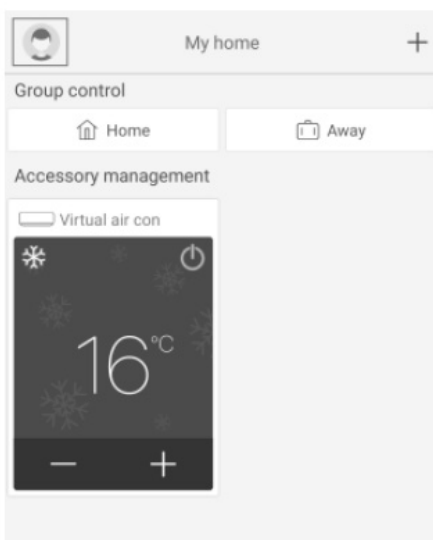

Aparece un menú con todas las categorías de dispositivos que se pueden conectar.

Seleccione el tipo relevante: en el caso de un **aire acondicionado portátil**: el tercer panel a la derecha

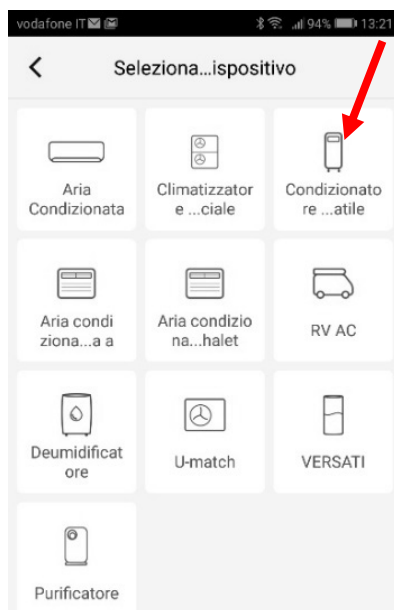

Después de elegir la categoría de interés, proceda con el reinicio de la unidad.

Se pueden elegir diferentes sistemas de reinicio de la unidad dependiendo del tipo de unidad/sistema y control remoto (con o sin clave wifi).

Siga las instrucciones de funcionamiento **paso a paso** según el sistema de reinicio seleccionado.



Una vez restablecido de acuerdo con las instrucciones, haga clic en Siguiente para agregar automáticamente la unidad (es necesario ingresar la password de Wi-Fi).

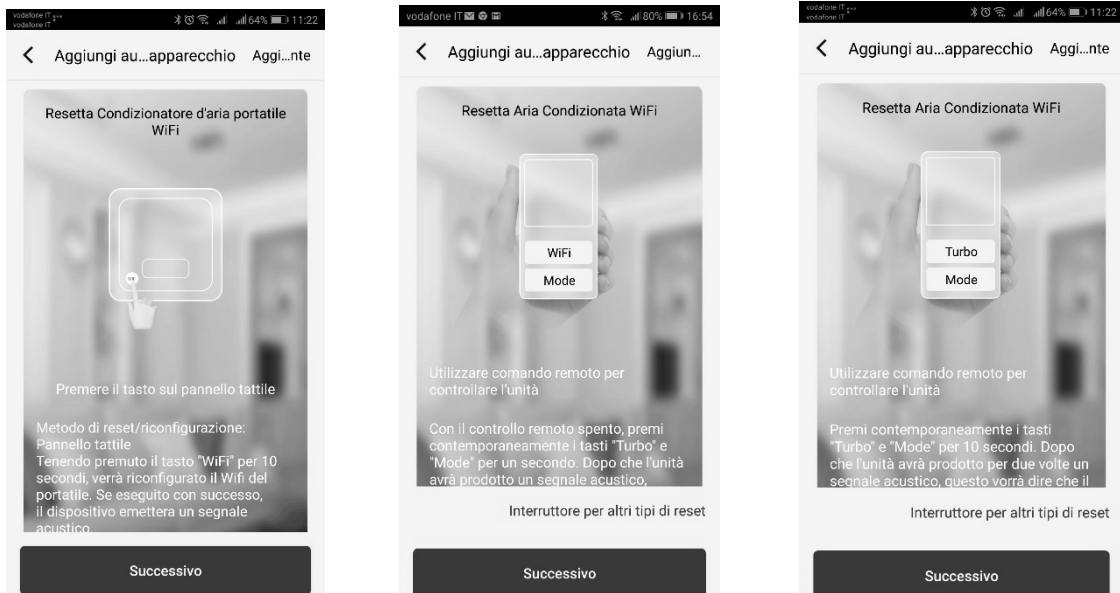

CONTROL DE ALAMBRE O AIRE ACONDICIONADO PORTÁTIL (REINICIO DEL PANEL DE CONTROL)
Presione el botón en el panel táctil
 Cuando la unidad está apagada, mantenga presionado el botón "Wifi" para 10 segundos. Cuando la unidad emite un pitido, significa que el restablecimiento es fue exitoso.
NB:
 La configuración debe hacerse en 2 minutos. Si no sucede dentro de 2 minutos, repita la operación de reinicio.

CONTROL REMOTO CON BOTÓN WIFI
Dirija el control remoto hacia la unidad.
 Con el control remoto apagado, presione los botones "Modo" + "Wifi" simultáneamente durante 1 segundo. Cuando la unidad emite un pitido, significa que el reinicio ha sido exitoso.
NB:
 La configuración debe hacerse en 2 minutos. Si no sucede dentro de 2 minutos, repita la operación de reinicio.

CONTROL REMOTO SIN BOTÓN WIFI (MODO y TURBO)
Dirija el control remoto hacia la unidad.
 Presione i simultáneamente Botones "Modo" + "Turbo" durante 10 segundos. Después de que la unidad haya producido dos veces una señal acústica, esto significará que el reinicio ha sido exitoso.
NB:
 La configuración debe hacerse en 2 minutos. Si no sucede dentro de 2 minutos, repita la operación de reinicio

Alternativamente, después de configurar y reiniciar el aire acondicionado, haga clic en Agregar unidad manualmente (Agregar dispositivo manualmente) en la esquina superior derecha para seleccionar la red Wi-Fi a asociar.

Seleccione la red deseada y continúe con la configuración.

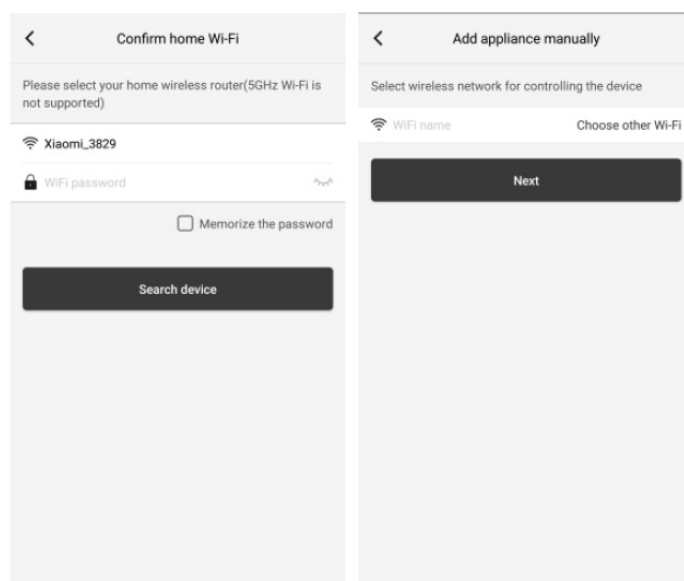

Después de realizar el reinicio eléctrico de la unidad e ingresar la información, realice una búsqueda de la unidad (dispositivo de búsqueda) y continúe con la configuración.

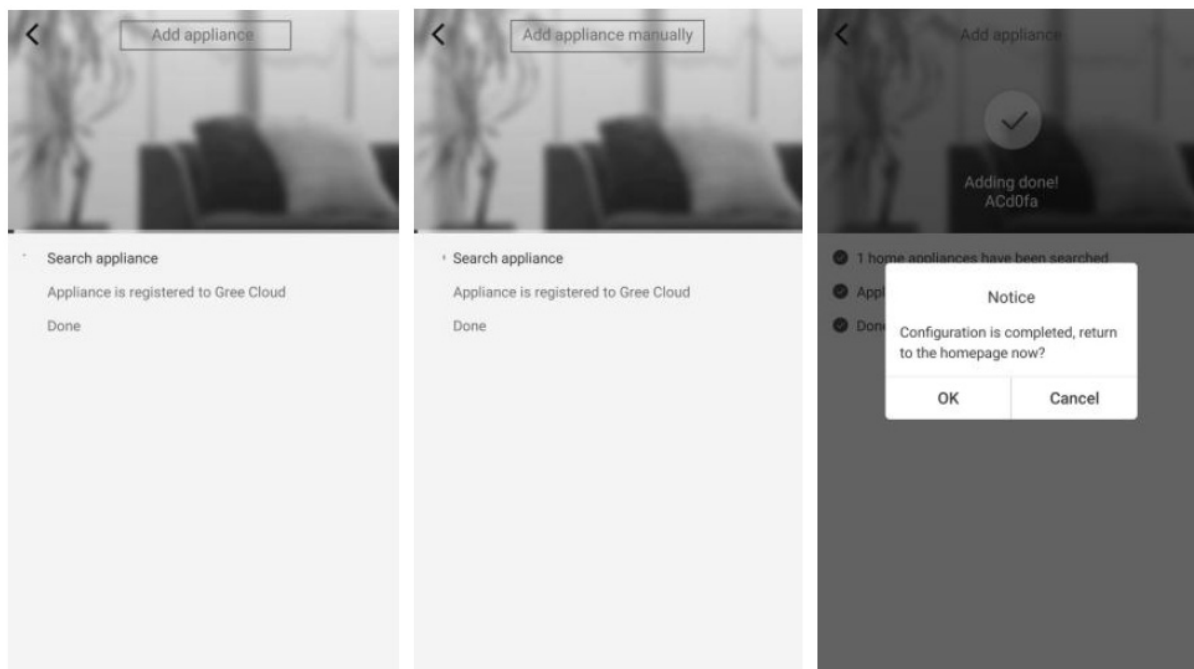

Configuración de las funciones principales.

En la página de inicio, haga clic en el dispositivo que desea controlar y acceda en la interfaz operativa del mismo.

1. Seleccione el modo de funcionamiento, la temperatura y la velocidad del ventilador.

- Modo



- Temperatura para cada modo: solo deslice el dedo sobre la temperatura indicada

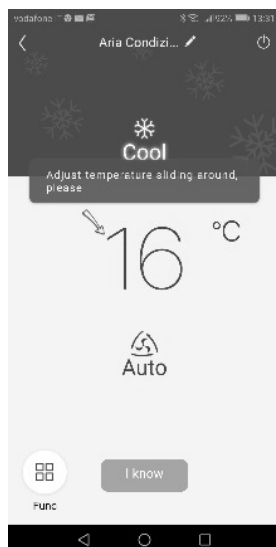

- Velocidad de ventilación para cada modo: simplemente deslice su dedo sobre el símbolo del ventilador (las posibilidades de ajuste varían según el modo)

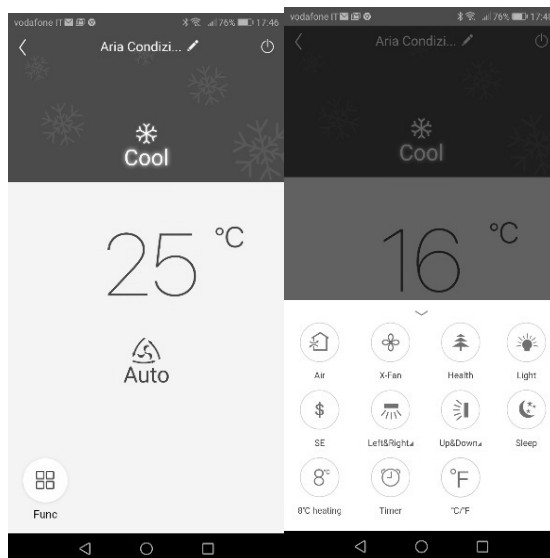

2. Configuración de funciones avanzadas

Haga clic en Función (Func) en la esquina inferior izquierda de la interfaz para ingresar a la configuración avanzada.

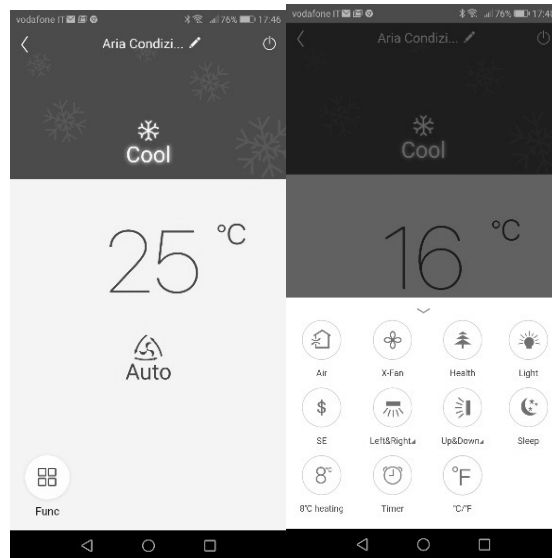

Función X-FAN

Oscilación vertical de la aleta

**Oscilación vertical de la aleta
(si está disponible)**

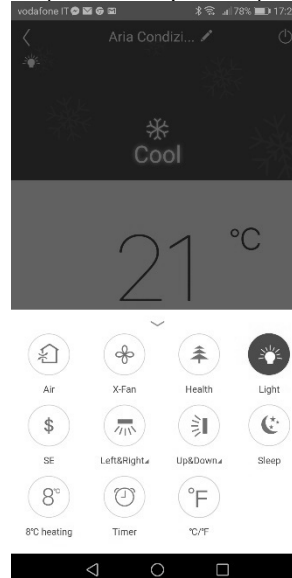
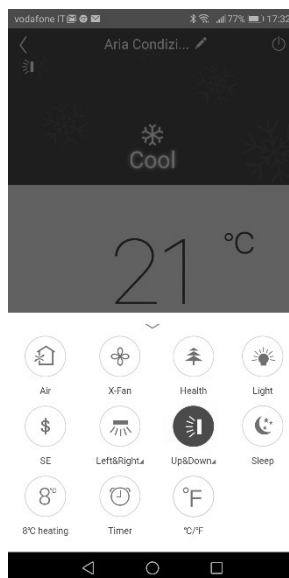
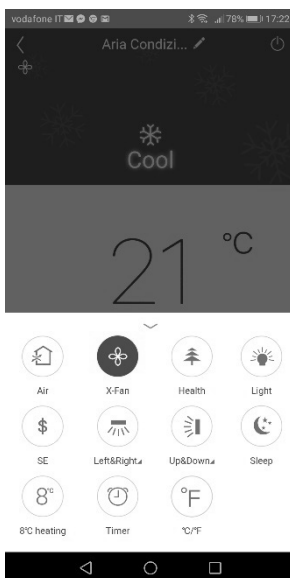

Función Sleep

Luz en display de la unidad

**Conversión de unidad
De medida de temperatura**

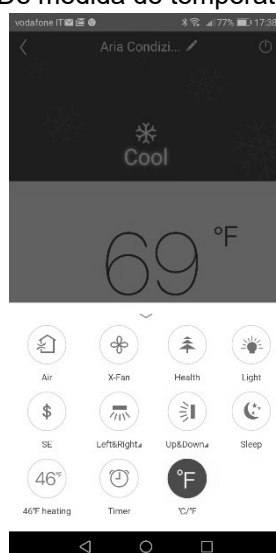
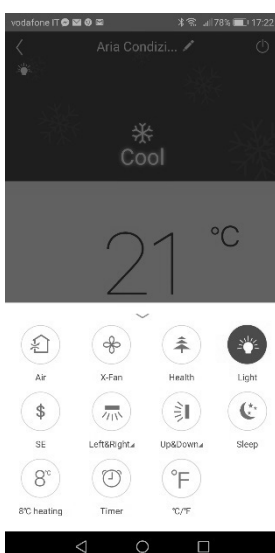
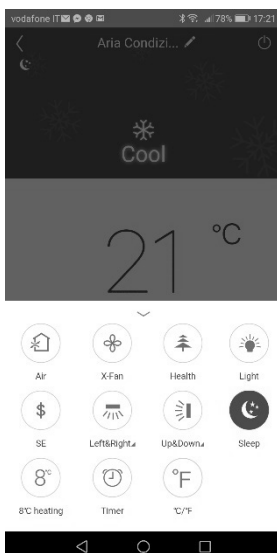

Ajuste de Swing

Haga clic en Swing Up & down para activar o desactivar la función Swing. Haga clic en la flecha en la esquina inferior derecha del icono para ir a la siguiente pantalla y establecer el nivel de swing.

Lista de preselección

Haga clic Timer. Luego haga clic en + y realice ajustes.

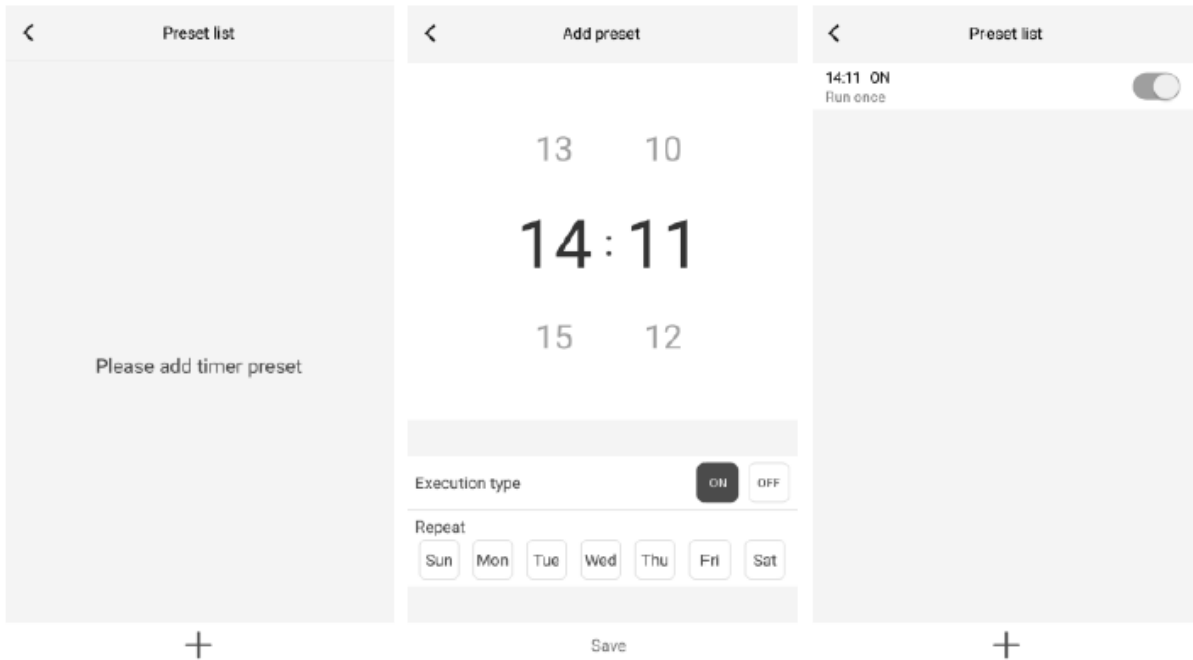

Otras funciones

1. Menú homepage

Haga clic en la foto de perfil



en la esquina superior izquierda de l'homepage y configure cada función del menú.

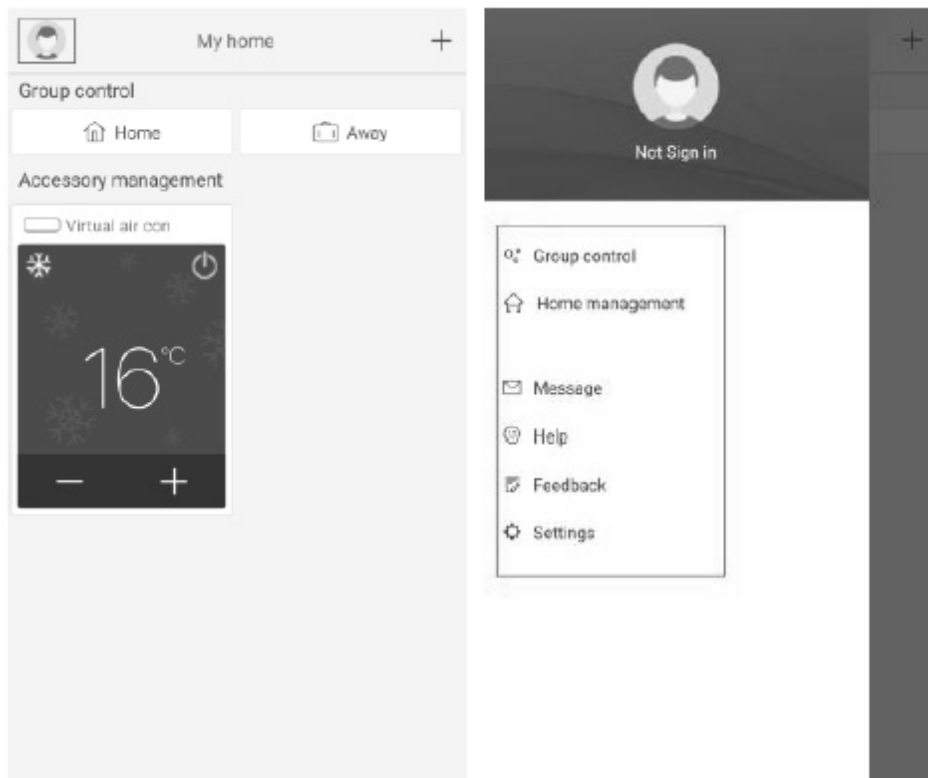

2. Group Control

Haga clic en Group Control para poder usar los dispositivos presentes (por ejemplo, cambie el nombre del grupo a "hhh" y configure los dispositivos en la lista de grupos). Cuando este grupo se está ejecutando, es posible cambiar la configuración de todo el grupo.

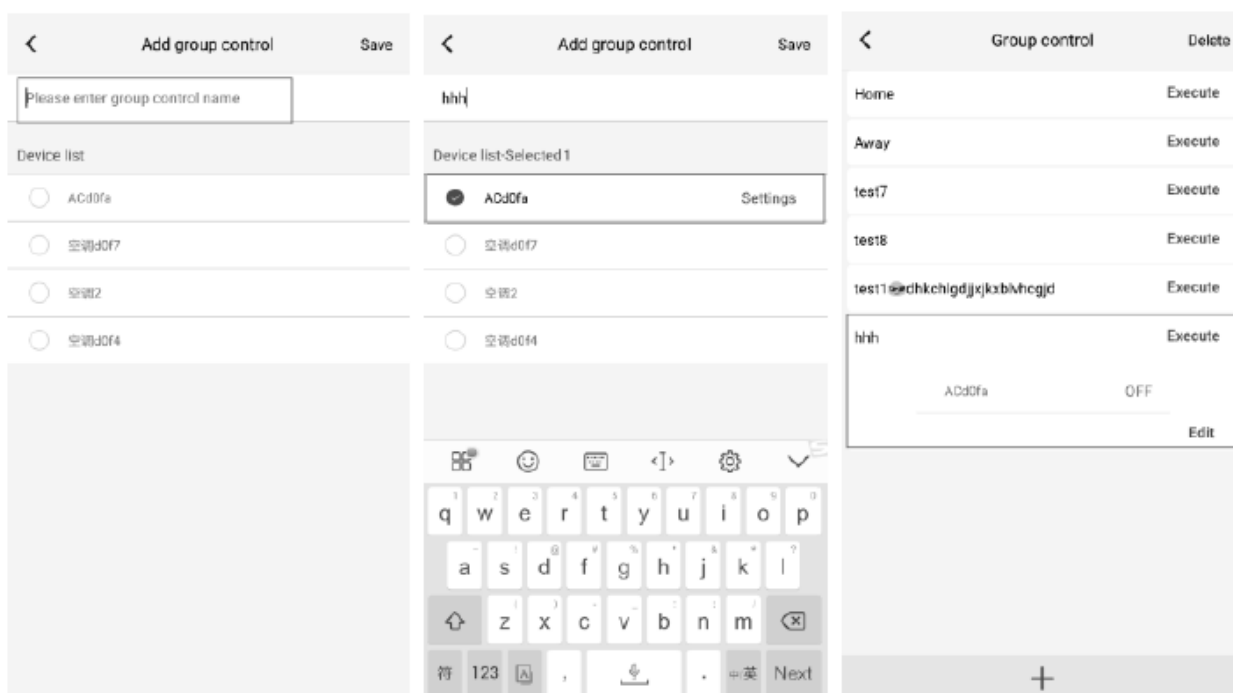

3. Home Management

Haga clic en Home Management para crear o administrar un "sistema familiar". Puede agregar nuevos miembros al sistema familiar de cuentas registradas.

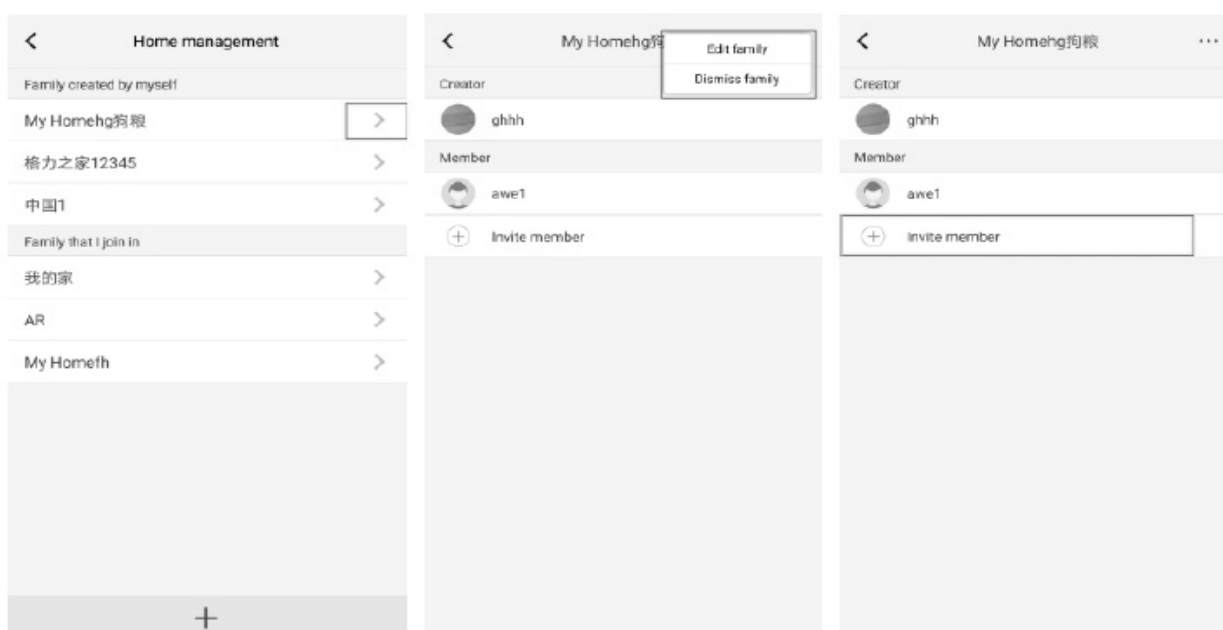

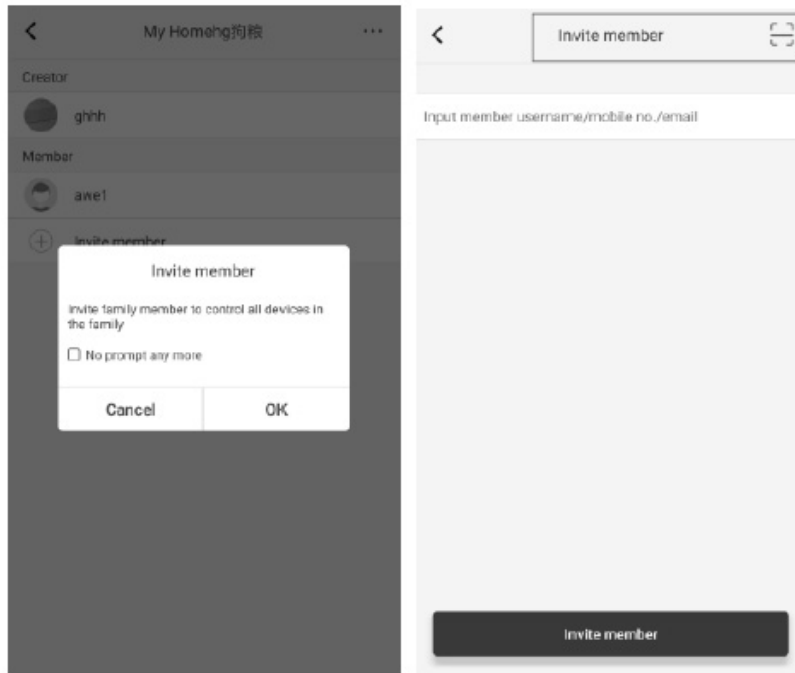

3. Help

Presione Help para ver las instrucciones de la **aplicación SMART EWPE**.

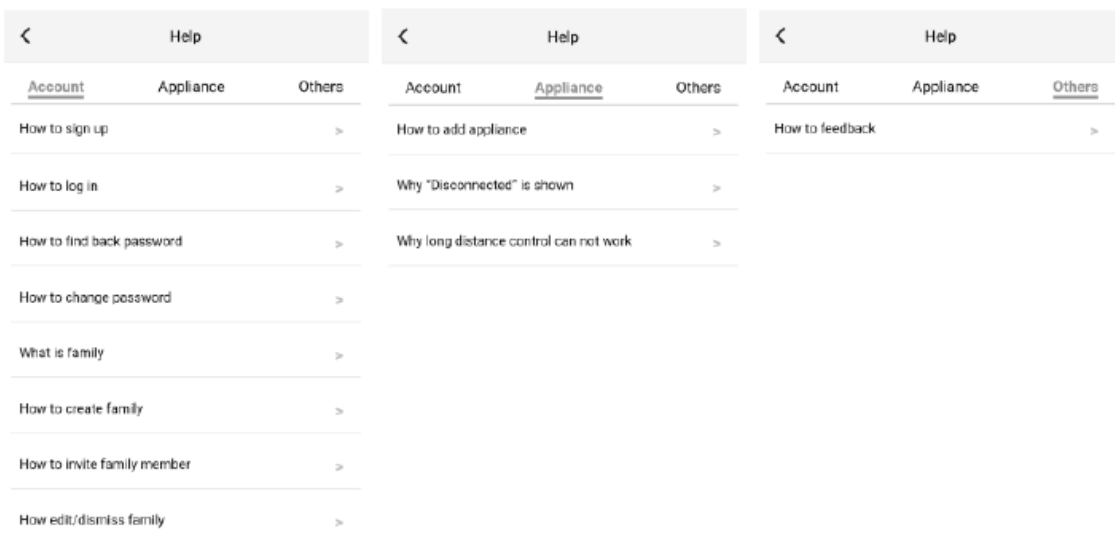

5. Feedback

Haga clic en Feedback para enviar comentarios sobre el producto.

6. Cómo restablecer el módulo WiFi del aire acondicionado:

Apague la unidad con el control remoto y desconecte el aire acondicionado durante al menos 10 segundos. Vuelva a conectar la fuente de alimentación. Después de 1 minuto, presione los botones "WiFi" y "Modo" simultáneamente. Si el aire acondicionado emite un pitido, significa que el módulo WiFi se ha reiniciado correctamente. Atención: la configuración se realiza en 2 minutos. Si no sucede dentro de 2 minutos, repita la operación de reinicio.

Análisis de errores comunes de configuración de red:

Si el control de corta distancia no funciona, realice los controles especificados a continuación:

- Asegúrese de que la fuente de alimentación del aire acondicionado esté conectada.
- Asegúrese de que la función WiFi del aire acondicionado esté normalmente activa.
- Asegúrese de que el WiFi del teléfono seleccione el aire acondicionado correspondiente.
- Reinicie con el control remoto y reinicie la configuración desde el paso 3.

Es importante recordar lo que se enumera a continuación.

1. La función WiFi del aire acondicionado tarda aproximadamente 1 minuto en iniciarse.
2. El aire acondicionado está equipado con la función de memoria.

Manual de funcionamiento de la aplicación inteligente Ewpe



Enlace de descarga de la aplicación

Sistemas operativos

Requisito para la usuario inteligente



sistema iOS
Compatible
con iOS7.0 y
versión anterior



sistema Android
Compatible con Android 4.4 y
versión anterior

Descarga e instalación

Escanee el código QR o busque "Ewpe Smart" en el mercado de aplicaciones para descargarlo e instalarlo. Cuando se instala la aplicación "Ewpe Smart", registre la cuenta y agregue el dispositivo para lograr el control a larga distancia y el control LAN de los electrodomésticos inteligentes. Para obtener más información, consulte "Help" (Ayuda) en la aplicación.

Google Home Instrucciones

1. Premisa

Antes de usar Google Home para controlar equipos inteligentes, asegúrese de haber cumplido las siguientes condiciones.

- Su teléfono móvil ha instalado la última versión de la aplicación Google Home o la aplicación Google (solo para Android)
- Su teléfono móvil ha instalado la última versión de la aplicación EWPE.

2. Configuración de red completa del dispositivo de acuerdo con las instrucciones de la aplicación EWPE

Nota: Revise el nombre del dispositivo en la aplicación por uno que sea fácil de reconocer para el Asistente de Google, generalmente es el nombre en inglés, por ejemplo: "Proklima Air Conditioning".

3. Google Home configuración

- Si ha configurado Google Home, puede omitir este paso, la siguiente declaración es principalmente para

el cliente de Android.

- Asegúrese de que su dispositivo Google Home esté energizado y conectado a la red Wi-Fi, las cuatro luces de la cubierta están encendidas.
- Abra la aplicación Google Home en el teléfono, después de iniciar sesión correctamente, aparecerá "Discover" (Descubrir) automáticamente para esperar a que el dispositivo de Google se conecte.
- Haga clic en "Setup" (Configuración) para comenzar a conectar el dispositivo Google Home.

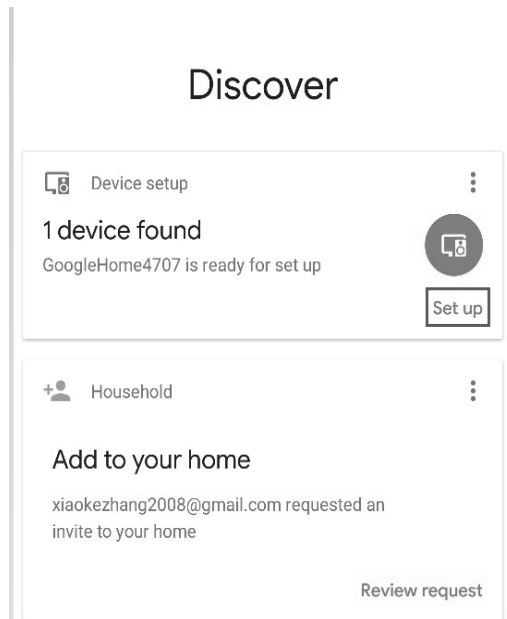

Confirme para agregar el dispositivo Google Home y haga clic en "Yes" (si).

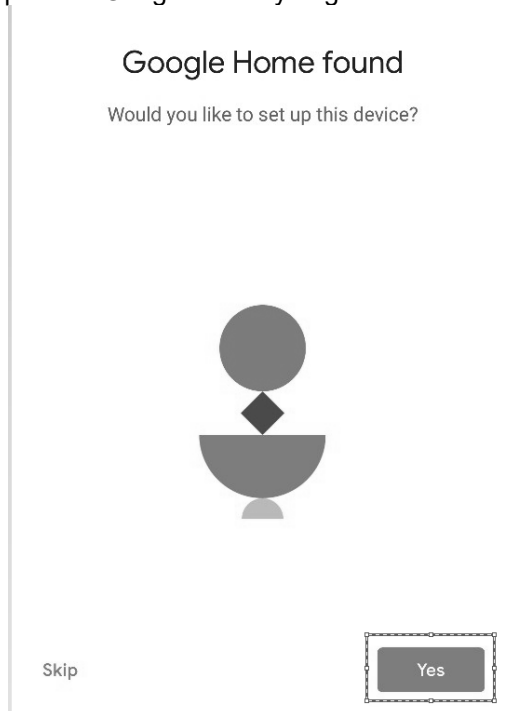

Emitirá un sonido para confirmar que se ha conectado al dispositivo correcto. Después de escuchar el sonido, haga clic en "Yes" (si) para ingresar al siguiente paso.

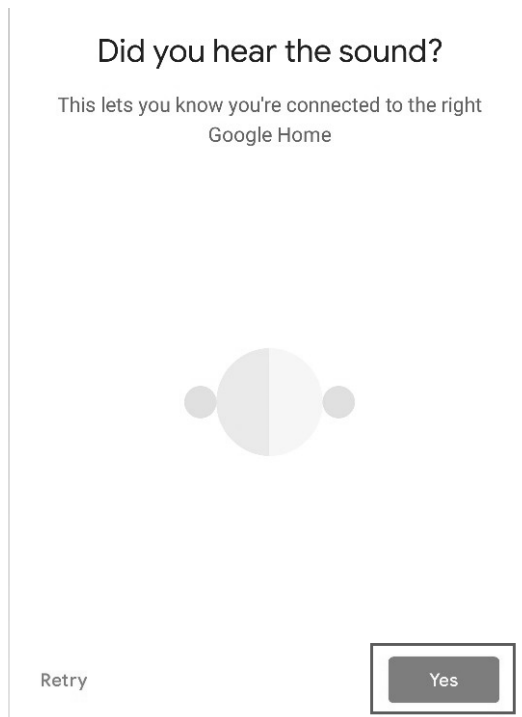

Únase a Ayuda a mejorar Google Home y haga clic en "Yes, I'm in" (Sí, acepto) o "No, thanks" (No, gracias).

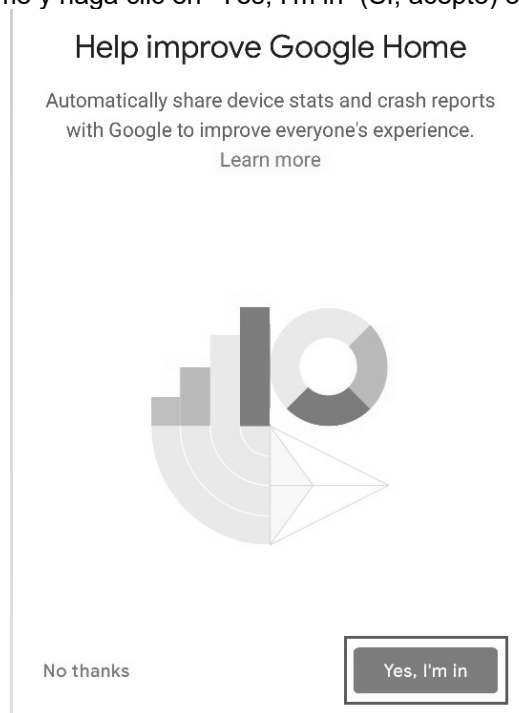

Distinga la sala de Google Home de las otras áreas del dispositivo de Google, haga clic en "NEXT" (SIGUIENTE), revise el nombre de la sala y haga clic en "CONTINUE" (Continuar).

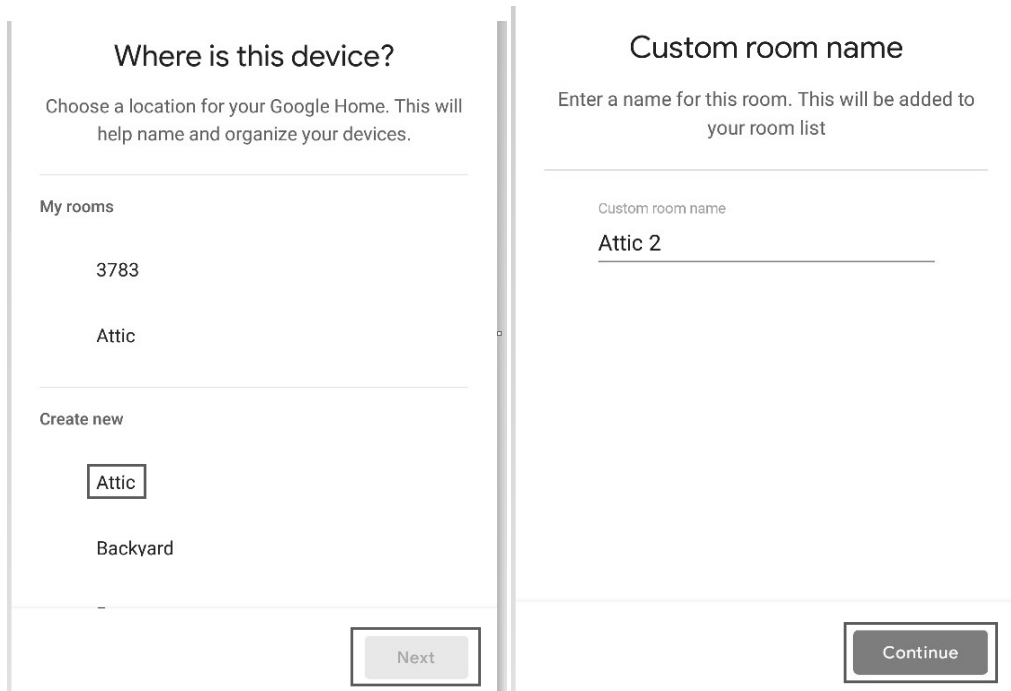

Luego, seleccione la red Wi-Fi y haga clic en "NEXT" (SIGUIENTE) para esperar la conexión de red del dispositivo.

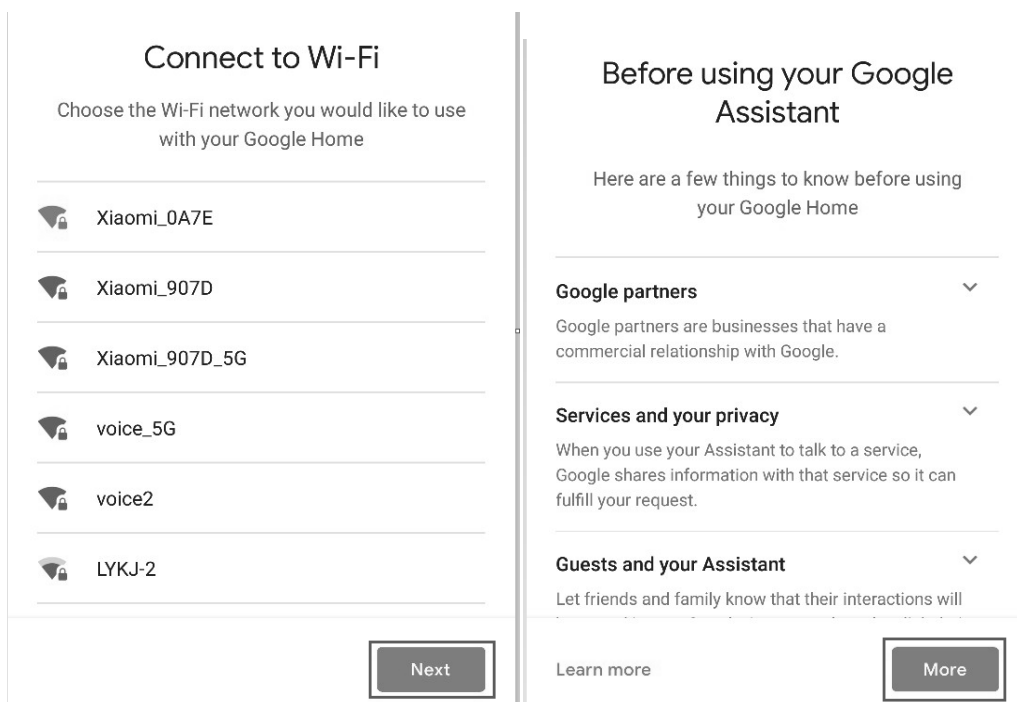

Configure Google Home y haga clic en "More" (Más).

Get personal results with your voice

Voice Match has been set up

Now you can turn on personal results to use your voice to access your calendar, contacts, reminders and more on this device.

You can turn off personal results in Assistant settings.

[Learn more](#)



NO THANKS

I AGREE

Haga clic en "I AGREE " (ACEPTO).

Attic 2 speaker is ready

Now let's explore what you can do



Continue

De acuerdo con las indicaciones, elija si está de acuerdo con la operación correspondiente, si muestra "Google Home is ready" (Google Home está listo), elija "Continue" (Continuar) para el siguiente paso.

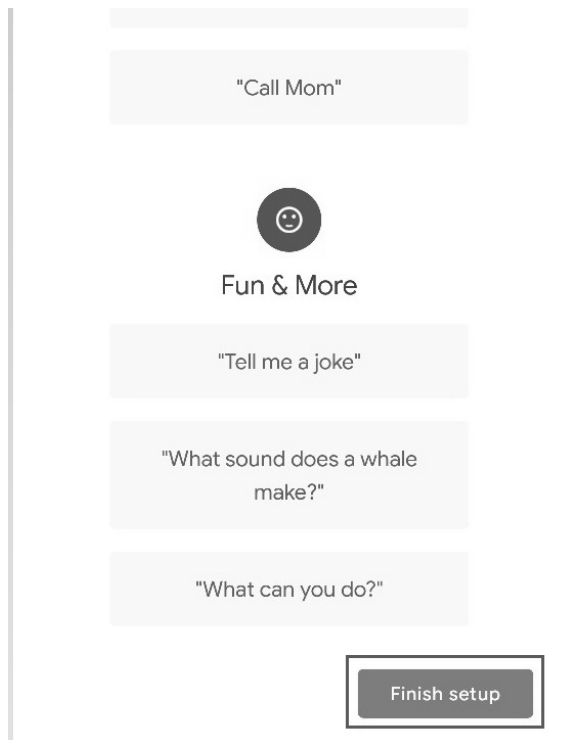

Aquí viene el curso de orientación de control de idioma, después de escuchar, haga clic en "Finish Setup" (Finalizar configuración), luego se completa la configuración de Google Home.

4. Agregar cuenta de la aplicación EWPE

- ◆ En la página de inicio de la aplicación Google Home, haga clic en el botón "+".

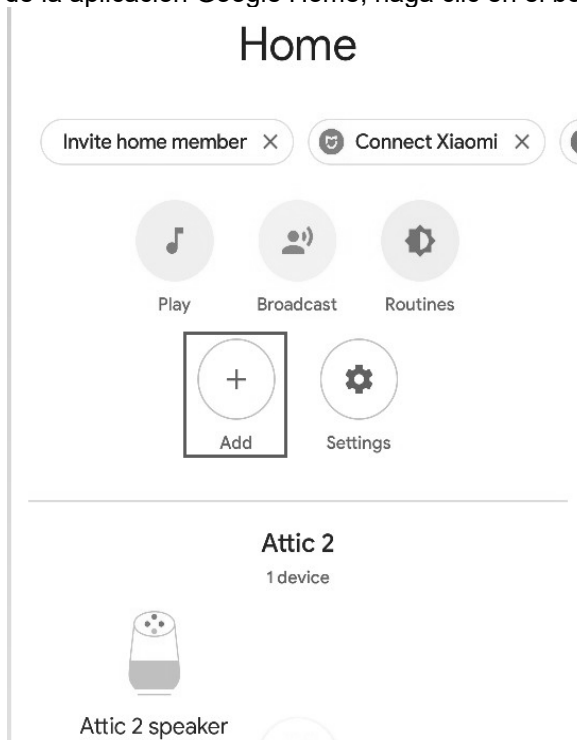

Haga clic en "Setup device" (Configurar dispositivo).

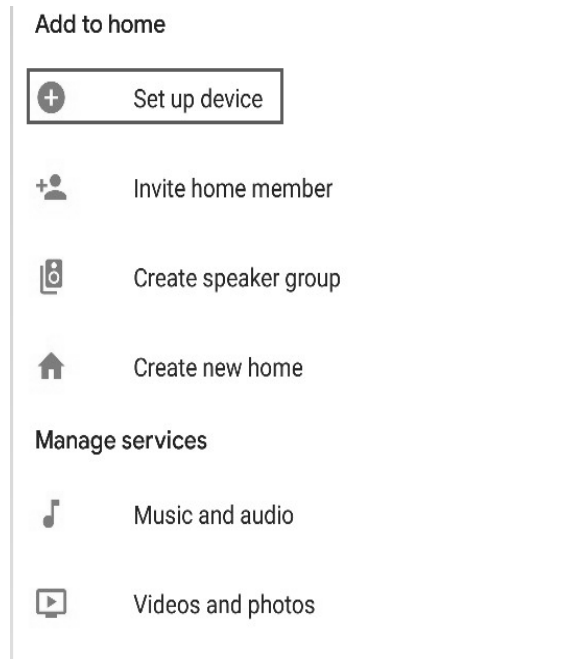

Seleccione "Works with Google"(Trabaja con Google).

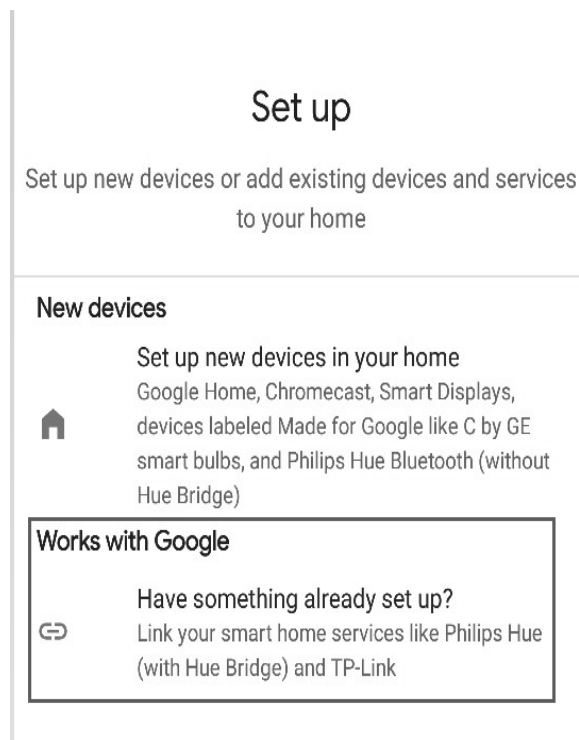

Busque "Ewpe SmartHome".

Busque Ewpe SmartHome en la lista y haga clic en él, elija el país donde está su cuenta de la aplicación Ewpe Smart, ingrese la cuenta y contraseña de la aplicación EWPE y haga clic en "Ewpe SmartHome" para agregarla.

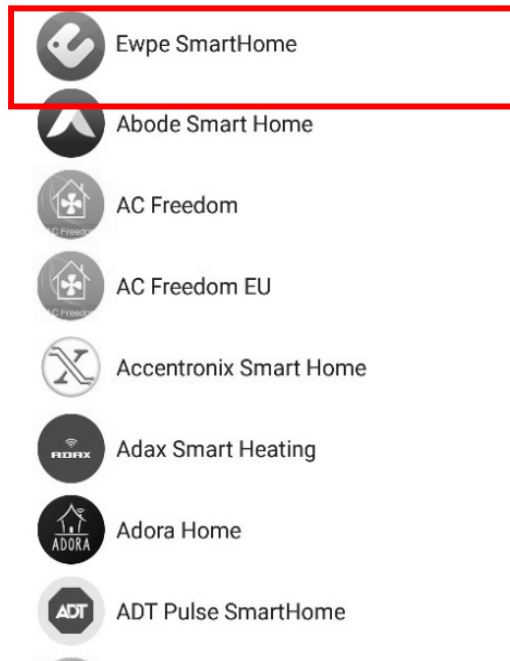

Después de agregar, su dispositivo aparecerá en la lista de dispositivos.

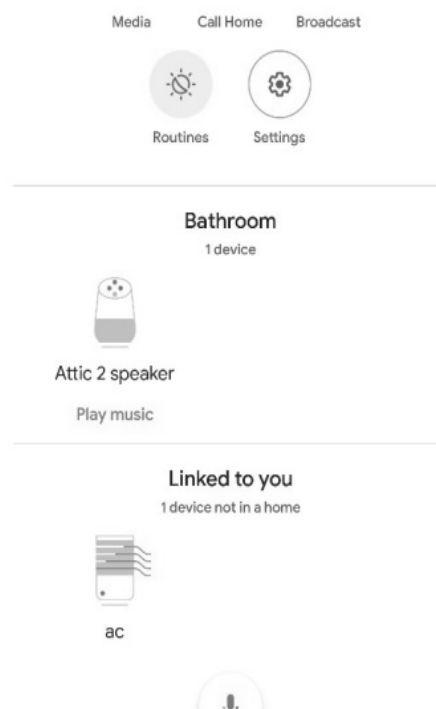

5. Usa Google Home para controlar tu dispositivo inteligente

Ahora, puede usar Google Home para controlar su dispositivo inteligente. Tome el aire acondicionado como ejemplo, la instrucción de apoyo incluye:

Ok Google, enciende / apaga el aire acondicionado.

VELOCIDAD DEL AIRE

Ok Google, configura el aire acondicionado a alta velocidad.

Modo

Ok Google, configura el modo AC para enfriar.

Temperatura

Ok Google, establece la temperatura en 16 ° C.

MANTENIMIENTO Y CUIDADO

¡ATENCIÓN!

Antes de cualquier limpieza o mantenimiento, asegurarse de que la clavija esté desconectada de la toma de corriente.

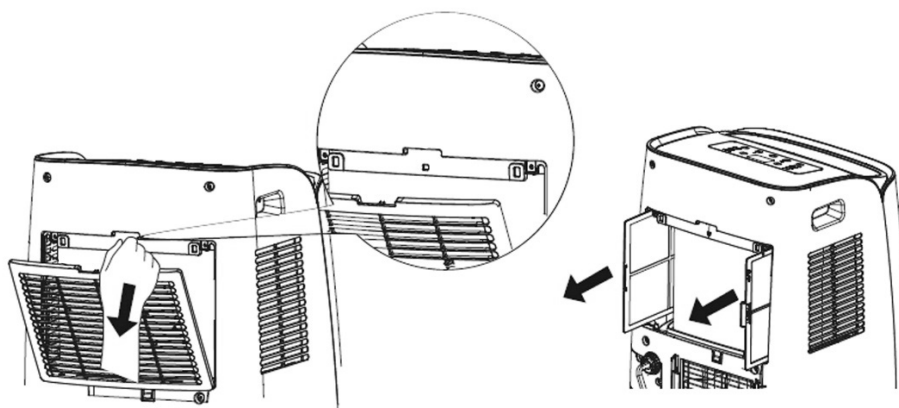

1. Limpieza de los filtros del aire

El filtro del aire debe controlarse al menos cada dos semanas de funcionamiento. El funcionamiento con filtros sucios o atascados causa una disminución de la eficiencia del climatizador y puede provocar inconvenientes graves. Desenganchar la rejilla posterior y extraer el filtro tirando con delicadeza hacia el costado.

Utilizar una aspiradora para eliminar el polvo. Si no fuera suficiente, lavarlo con agua tibia y a lo sumo detergente neutro; enjuagarlo con agua fría y dejarlo secar naturalmente antes de volver a montarlo. Una vez instalado, cerrar la rejilla y reanudar el uso del climatizador.

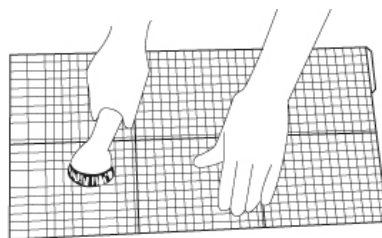

2. Limpieza del revestimiento.

Para limpiar la superficie externa del climatizador, utilizar un paño suave humedecido.

No utilizar agua demasiado caliente, solventes, gasolina u otros compuestos químicos agresivos, polvo de talco o cepillos: podrían arruinarse la superficie y el color del revestimiento.

Para eliminar manchas, utilizar agua tibia con poco detergente neutro.

No verter agua en el climatizador para limpiarlo: podría dañar los componentes o provocar un cortocircuito.

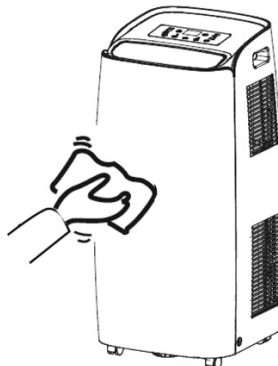

3. Conservación.

Si el climatizador no se utilizará durante un largo período, limpiar los filtros antes de guardarlo. Mantener el aparato siempre en posición vertical. No apoyar objetos pesados sobre el plano superior y, si es posible, proteger el climatizador con una hoja de plástico.

4. Transporte.

Transportar el climatizador en posición vertical.

Si esto no fuera posible, acostarlo sobre el lado derecho, y ponerlo de pie en cuanto llegue a destino. Esperar al menos 4 horas antes de utilizarlo en modo refrigeración.

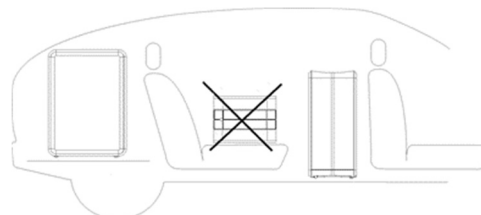

5. Para la máxima seguridad, verificar periódicamente el estado del cable de alimentación; si está dañado, para sustituirlo es necesario acudir al Centro de Asistencia.

CONSEJOS PARA EL MÁXIMO CONFORT Y EL MÍNIMO CONSUMO

COMPROBAR que:

- Las rejillas de salida y entrada de la unidad siempre estén libres;
- Los filtros de aire siempre estén limpios; un filtro sucio reduce el paso del aire y el rendimiento del aparato;
- Las puertas y las ventanas estén cerradas para evitar la infiltración de aire no acondicionado;
- el tubo flexible esté en la posición correcta, sin pliegues ni curvas demasiado cerradas;
- la temperatura ambiente sea superior a 18 °C para el modo Refrigeración y a 10 °C para el modo Deshumidificación.

REGULACIÓN (EU) No. 517/2014 – F-GAS

La unidad contiene R290, un gas de efecto invernadero natural con potencial de calentamiento global (GWP) = 3 - Kg. 0,29 = 0,00087 toneladas de CO2 equiv.

No sueltes R290 a la atmósfera.



INFORMACIÓN PARA LA CORRECTA ELIMINACIÓN DEL PRODUCTO EN VIRTUD DE LA DIRECTIVA EUROPEA 2012/19/UE

Al final de su vida útil, este aparato no debe eliminarse junto a los desechos domésticos. Destacamos el importante papel de la contribución del consumidor a la reutilización, el reciclado y demás formas de recuperación de estos desechos.

El aparato se debe entregar de manera diferenciada a un centro de recogida selectiva municipal o al revendedor en el momento de adquirir un nuevo aparato de tipo equivalente.

La eliminación selectiva de los aparatos eléctricos y electrónicos permite evitar los efectos negativos que en caso de eliminación inadecuada podrían producirse en el medio ambiente y en la salud humana, y permite recuperar y reciclar los materiales que los componen, con importantes ahorros de energía y recursos.

La obligación de eliminar estos aparatos por separado está indicada por el símbolo del contenido tachado.

Precauciones para el especialista

Requisitos de actitud para el mantenimiento (las reparaciones deben ser realizadas únicamente por especialistas).

- a) Cualquier persona involucrada en el trabajo o interrupción de un circuito refrigerante debe estar en posesión de un certificado válido emitido por una autoridad de evaluación acreditada en el sector, que autorice su competencia para manejar refrigerantes de manera segura de acuerdo con una evaluación reconocida por la industria. especificación.
- b) El mantenimiento solo debe realizarse según lo recomendado por el fabricante del equipo. El mantenimiento y las reparaciones que requieran la asistencia de otro personal calificado deben realizarse bajo la supervisión de una persona competente en el uso de refrigerantes inflamables.

Trabajo de preparación de seguridad

La cantidad máxima de carga de refrigerante se indica en la tabla siguiente a

(Nota: consulte la placa de identificación para conocer el monto del cargo de R290).

El tamaño de la habitación (m ²)	4	11	15
Carica massima (kg)	<0.152	0.225	0.304

Tabla a - Carga máxima (kg)

Antes de comenzar a trabajar en sistemas que contienen refrigerantes inflamables, se requieren controles de seguridad para garantizar que se minimice el riesgo de ignición. Al reparar el sistema de refrigeración, se deben observar las siguientes precauciones antes de realizar trabajos en el sistema.

- Procedimiento de trabajo

El trabajo debe realizarse de acuerdo con un procedimiento controlado con el fin de minimizar el riesgo de presencia de gases o vapores inflamables durante la ejecución del trabajo.

- Área de trabajo general

Todo el personal de mantenimiento y otras personas que trabajen en el área local deben conocer la naturaleza del trabajo que se está realizando. Debe evitarse el trabajo en espacios reducidos. El área alrededor del área de trabajo debe estar seccionada. Asegúrese de que las condiciones dentro del área se hayan asegurado mediante el control de material inflamable.

- Compruebe la presencia de refrigerante

El área debe revisarse con un detector de refrigerante adecuado antes y durante el trabajo para asegurarse de que el técnico esté al tanto de atmósferas potencialmente tóxicas o inflamables. Asegúrese de que el equipo de detección de fugas en uso sea adecuado para su uso con todos los refrigerantes aplicables, es decir, que no produzcan chispas, estén debidamente sellados o sean intrínsecamente seguros.

- Presencia de extintor

Si se va a realizar trabajo en caliente en el equipo de refrigeración o cualquier pieza asociada, debe estar disponible el equipo de extinción de incendios adecuado. Es necesario tener un extintor de polvo seco o CO₂ adyacente al área de carga.

- Sin fuente de ignición

Ninguna persona que realice trabajos relacionados con un sistema de refrigeración que impliquen exposición a tuberías debe utilizar fuentes de ignición de manera que generen un riesgo de incendio o explosión. Todas las posibles fuentes de ignición, incluido el humo del cigarrillo, deben mantenerse lo suficientemente lejos del lugar de instalación, reparación, extracción y eliminación, durante la cual el refrigerante puede eventualmente liberarse en el espacio circundante. Antes de comenzar a trabajar, se debe verificar el área alrededor del equipo para asegurarse de que no haya riesgo de inflamabilidad o de ignición. Se deben exhibir carteles de "No fumar".

- Zona ventilada

Asegúrese de que el área esté al aire libre o esté adecuadamente ventilada antes de ingresar al sistema o realizar cualquier trabajo en caliente. La ventilación continua debe estar presente durante el período en el que se está realizando el trabajo. La ventilación debe dispersar de manera segura el refrigerante liberado y preferiblemente expulsarlo a la atmósfera.

- Comprobaciones a equipos de refrigeración

Al reemplazar componentes eléctricos, deben ser adecuados para su propósito y con las especificaciones correctas. Siempre se deben seguir las pautas de mantenimiento y servicio del fabricante. En caso de duda, consulte con el departamento técnico del fabricante para obtener ayuda.

Las siguientes comprobaciones deben aplicarse a las instalaciones que utilizan refrigerantes inflamables:

--- La carga de refrigerante real está de acuerdo con el tamaño de la habitación donde están instaladas las piezas que contienen refrigerante;
--- Las máquinas y las aberturas de ventilación funcionan correctamente y no están obstruidas;
--- Si se utiliza un circuito de refrigerante indirecto, se debe comprobar la presencia de refrigerante en el circuito secundario;
--- La marca en el equipo sigue siendo visible y legible. Deben corregirse las marcas y letreros ilegibles;
--- Las tuberías o componentes de refrigeración se instalan en un lugar donde es poco probable que estén expuestos a cualquier sustancia que corroa los componentes que contienen refrigerante, a menos que los componentes estén contruidos con materiales intrínsecamente resistentes a la corrosión o estén adecuadamente protegidos contra la corrosión.

- Verificaciones de dispositivos eléctricos

La reparación y el mantenimiento de los componentes eléctricos deben incluir controles de seguridad iniciales y procedimientos de inspección de componentes. Si hay una falla que podría comprometer la seguridad, no conecte la fuente de alimentación al circuito hasta que se resuelva satisfactoriamente. Si la falla no se puede remediar inmediatamente, pero el funcionamiento debe continuar, se debe utilizar una solución provisional adecuada. Esto se debe informar al propietario del equipo para que todas las partes estén informadas.

Los controles de seguridad iniciales incluyen:

--- Que los condensadores estén descargados: esto debe hacerse de forma segura para evitar la posibilidad de chispas;
--- Que no se exponga ningún componente eléctrico ni cableado durante la carga, restauración o purga del sistema;
--- Que hay continuidad terrestre.

Reparaciones en componentes sellados

Durante las reparaciones de componentes sellados, todos los suministros eléctricos deben desconectarse del equipo en el que se está trabajando antes de retirar las cubiertas selladas, etc.

Si es absolutamente necesario tener un suministro de energía eléctrica al equipo durante el mantenimiento, entonces se debe colocar un dispositivo de detección de fugas en el punto más crítico para advertir de una situación potencialmente peligrosa.

Se debe prestar especial atención a lo siguiente para asegurar que, al trabajar en los componentes eléctricos, la carcasa no se altere de tal manera que comprometa el nivel de protección. Esto incluye daños a los cables, número excesivo de conexiones, terminales no hechos según las especificaciones originales, daños a las juntas, montaje incorrecto de los prensaestopas, etc.

- Asegúrese de que el aparato esté montado de forma segura.
- Asegúrese de que las juntas o materiales de sellado no se degraden hasta el punto de que ya no sirvan para evitar la entrada de atmósferas inflamables. Las piezas de repuesto deben cumplir con las especificaciones del fabricante.

NOTA: El uso de sellador de silicona puede inhibir la efectividad de algunos tipos de equipos de detección de fugas. Los componentes intrínsecamente seguros no necesitan aislarse antes de trabajar en ellos.

Reparación de componentes intrínsecamente seguros

No aplique cargas inductivas o capacitivas permanentes al circuito sin asegurarse de que no exceda el voltaje y la corriente permitidos para el equipo en uso.

Los componentes intrínsecamente seguros son los únicos en los que se puede trabajar en presencia de una atmósfera inflamable. El equipo de prueba debe ser de la evaluación correcta.

Reemplace los componentes solo con piezas especificadas por el fabricante. Otras partes pueden hacer que el refrigerante se encienda en la atmósfera debido a una fuga.

Alambrado

Verifique que el cableado no esté sujeto a desgaste, corrosión, presión excesiva, vibración, bordes afilados u otros efectos ambientales adversos.

El control también debe tener en cuenta los efectos del envejecimiento o las vibraciones continuas de fuentes como compresores o ventiladores.

Detección de refrigerantes inflamables

Bajo ninguna circunstancia se deben utilizar fuentes potenciales de ignición en la búsqueda o detección de fugas de refrigerante. No se debe utilizar un soplete de haluro (o cualquier otro detector que utilice una llama abierta).

Métodos de detección de fugas

Los siguientes métodos de detección de fugas se consideran aceptables para todos los sistemas de refrigerante.

Los detectores de fugas electrónicos se pueden utilizar para detectar fugas de refrigerante pero, en el caso de refrigerantes inflamables, es posible que la sensibilidad no sea la adecuada o que se requiera una recalibración. (El equipo de detección debe calibrarse en un área libre de refrigerante).

Asegúrese de que el detector no sea una fuente potencial de ignición y sea adecuado para el refrigerante utilizado.

El equipo de detección de fugas debe ajustarse a un porcentaje del LFL del refrigerante y calibrarse para el refrigerante utilizado y confirmar el porcentaje de gas apropiado (25% máximo).

Los fluidos de detección de fugas son adecuados para su uso con la mayoría de los refrigerantes, pero debe evitarse el uso de limpiadores que contengan cloro, ya que el cloro puede reaccionar con el refrigerante y corroer la tubería de cobre. Si se sospecha una fuga, todas las llamas abiertas deben eliminarse / extinguirse.

Si se detecta una fuga de refrigerante que requiere soldadura fuerte, todo el refrigerante debe recuperarse del sistema o aislarse (mediante válvulas de cierre) en una parte del sistema alejada de la fuga. Para los aparatos que contienen refrigerantes inflamables, el nitrógeno libre de oxígeno (OFN) debe purgarse a través del sistema antes y durante el proceso de soldadura fuerte.

Retiro y evacuación

Al irrumpir en el circuito de refrigerante para realizar reparaciones o para cualquier otro propósito, se deben utilizar procedimientos convencionales. Sin embargo, para los refrigerantes inflamables es importante seguir los mejores procedimientos ya que existe el riesgo de inflamabilidad.

Se debe seguir el siguiente procedimiento:

- quitar el refrigerante;
- purgar el circuito con gas inerte; evacuar;
- purgar nuevamente con gas inerte;
- abrir el circuito cortando o soldando.

La carga de refrigerante debe recuperarse en los cilindros de recuperación correctos.

Para los aparatos que contienen refrigerantes inflamables, el sistema debe lavarse con OFN para que la unidad sea segura. Es posible que deba repetir este proceso varias veces. No se debe utilizar aire comprimido ni oxígeno para purgar los sistemas de refrigerante.

Para los artefactos que contienen refrigerantes inflamables, el lavado se debe lograr rompiendo el vacío en el sistema con OFN y continuando llenando hasta que se alcance la presión de operación, luego ventilando a la atmósfera y finalmente reduciendo el vacío. Este proceso debe repetirse hasta que no haya más refrigerante en el sistema. Cuando se utiliza la carga final de OFN, el sistema debe ventilarse a presión atmosférica para permitir que se lleve a cabo el trabajo. Esta operación es absolutamente imprescindible si desea realizar operaciones de soldadura fuerte en las tuberías.

Asegúrese de que la salida de la bomba de vacío no esté cerca de fuentes de ignición y que haya ventilación disponible.

Procedimientos de carga

Además de los procedimientos de carga convencionales, se deben seguir los siguientes requisitos.

- Asegúrese de que no se produzca contaminación de diferentes refrigerantes al utilizar el equipo de carga. Las mangueras o líneas deben ser lo más cortas posible para minimizar la cantidad de refrigerante que contienen.
- Los cilindros deben mantenerse en posición vertical.
- Asegúrese de que el sistema de refrigeración esté conectado a tierra antes de cargar el sistema con refrigerante.
- Etiquete el sistema cuando la carga esté completa (si aún no lo ha hecho).
- Tenga mucho cuidado de no sobrellenar el sistema de refrigeración.

Antes de recargar el sistema, debe probarse la presión con el gas de purga adecuado.

El sistema debe someterse a una prueba de fugas una vez completada la carga, pero antes de la puesta en servicio. Se debe realizar una prueba de estanqueidad posterior antes de abandonar el lugar.

Desactivación

Antes de realizar este trámite, es fundamental que el técnico esté completamente familiarizado con el equipo y todos sus detalles. Se recomienda una buena práctica para que todos los refrigerantes se recuperen de forma segura. Antes de realizar la tarea, se debe tomar una muestra de aceite y refrigerante en caso de que se requiera un análisis antes de reutilizar el refrigerante recuperado. Es fundamental que haya electricidad disponible antes del inicio de la actividad.

- A. Familiarícese con el equipo y su funcionamiento.
- B. Aislar eléctricamente el sistema.
- C. Antes de intentar el procedimiento, asegúrese de que:
- se dispone de equipo de manipulación mecánica, si es necesario, para manipular los cilindros de refrigerante;
 - todo el equipo de protección personal está disponible y se usa correctamente;
 - el proceso de recuperación es supervisado en todo momento por una persona competente;
 - Los equipos y cilindros de recuperación cumplen con los estándares apropiados.
- D. Si es posible, drene el sistema de refrigerante.
- E. Si el vacío no es posible, haga un colector para que el refrigerante se pueda eliminar de las distintas partes del sistema.
- F. Asegúrese de que el cilindro esté colocado en la báscula antes de que se lleve a cabo la recuperación.
- G. Encienda la máquina de recuperación y opere de acuerdo con las instrucciones del fabricante.
- H. No llene demasiado los cilindros. (No más del 80% por volumen de carga líquida).
- I. No exceda, ni siquiera temporalmente, la presión máxima de trabajo del cilindro.
- J. Cuando los cilindros se hayan llenado correctamente y el proceso esté completo, asegúrese de que los cilindros y el equipo se retiren rápidamente del sitio y que todas las válvulas de aislamiento del equipo estén cerradas.
- K. El refrigerante recuperado no debe cargarse en otro sistema de refrigeración a menos que se haya limpiado y revisado.

Etiquetado

El equipo debe estar etiquetado indicando que se ha apagado y drenado de refrigerante. La etiqueta debe estar fechada y firmada. Para los aparatos que contienen refrigerantes inflamables, asegúrese de que haya etiquetas en el aparato que indiquen que el aparato contiene refrigerante inflamable.

Recuperación

Al retirar refrigerante de un sistema, ya sea para mantenimiento o desmantelamiento,

Se recomienda una buena práctica para eliminar todos los refrigerantes de forma segura.

Al transferir refrigerante a los cilindros, asegúrese de que solo se utilicen cilindros de recuperación de refrigerante adecuados. Asegúrese de que esté disponible la cantidad correcta de cilindros para mantener la carga completa del sistema. Todos los cilindros que se utilizarán están designados para el refrigerante recuperado y etiquetados para ese refrigerante (es decir, cilindros especiales de recuperación de refrigerante). Los cilindros deben estar completos con una válvula de alivio de presión y las correspondientes válvulas de cierre en buen estado de funcionamiento. Los cilindros de recuperación vacíos se evacúan y, si es posible, se enfrían antes de que tenga lugar la recuperación.

Si es necesario quitar compresores o aceites de compresores, asegúrese de que se hayan evacuado a un nivel aceptable para asegurarse de que no quede refrigerante inflamable dentro del lubricante. El proceso de evacuación debe realizarse antes de devolver el compresor a los proveedores. Para acelerar este proceso, solo se debe utilizar el calentamiento eléctrico del cuerpo del compresor. Cuando se drena aceite de un sistema, debe hacerse de manera segura



improve your life

www.argoclima.com