



DE

VERDUNSTUNGSKÜHLER

POLIFEMO ZEUS



GEBRAUCHSANLEITUNG

Lesen Sie die vorliegende Gebrauchsanleitung aufmerksam durch, bevor Sie das Gerät in Betrieb nehmen oder warten.

Halten Sie alle Sicherheitshinweise sorgfältig ein: Eine Nichtbeachtung kann zu Unfällen und/oder Schäden führen. Bewahren Sie diese Anleitung für zukünftiges Nachschlagen gut auf.

ALLGEMEINE INFORMATIONEN ZUR SICHERHEIT

- Verwenden Sie dieses Gerät nur gemäß den in diesem Handbuch beschriebenen Anweisungen. Jeder nicht vom Hersteller empfohlene Einsatz kann Brände, Stromstöße oder Personenschäden verursachen.
- Verwenden Sie das Gerät nicht im Freien, es ist nur für den Innenbereich vorgesehen.
- Stellen Sie sicher, dass die Stromversorgung den elektrischen Anforderungen des Geräts entspricht (220-240V~/50 Hz).
- Dieses Gerät darf von Kindern ab 8 Jahren und Personen mit eingeschränkten körperlichen, sensorischen und geistigen Fähigkeiten oder welche nicht über die erforderlichen Erfahrungen oder Kenntnisse verfügen, nur dann benutzt werden, wenn sie beaufsichtigt werden oder in den Gebrauch des Produkts eingewiesen wurden und somit die möglichen Gefahren kennen und verstanden haben.
- Kinder dürfen nicht mit diesem Gerät spielen.
- Die Reinigung und die Wartungsarbeiten, für die der Bediener zuständig ist, dürfen nicht von unbeaufsichtigten Kindern ausgeführt werden.
- Dieses Gerät ist kein Spielzeug. Kinder müssen entsprechend beaufsichtigt werden, damit sie nicht mit dem Gerät spielen.
- Ziehen Sie bei Nichtgebrauch oder zur Reinigung den Stecker aus der Steckdose.
- Ziehen Sie während des Befüllens und Reinigens den Netzstecker aus der Steckdose.
- Batterie nicht einnehmen, Gefahr chemischer Verbrennungen.
- Dieses Produkt enthält eine Knopfzellenbatterie. Wenn die Batterie der Knopf- / Knopfzelle verschluckt wird, kann dies in nur 2 Stunden zu schweren inneren Verbrennungen führen und zum Tod führen.
- Halten Sie neue und gebrauchte Batterien von Kindern fern.
- Wenn sich das Batteriefach nicht sicher schließt, verwenden Sie das Produkt nicht mehr und halten Sie es von Kindern fern.

- Wenn Sie der Meinung sind, dass Batterien verschluckt oder in einen Körperteil eingelegt wurden, suchen Sie sofort einen Arzt auf.
- Die Batterien enthalten umweltgefährdende Materialien; Sie müssen aus dem Gerät entfernt werden, bevor es verschrottet wird, und müssen sicher entsorgt werden.
- Beachten Sie, dass eine hohe Luftfeuchtigkeit das Wachstum biologischer Organismen in der Umwelt fördern kann.
- Lassen Sie den Bereich um den Luftbefeuchter nicht feucht oder nass werden. Wenn Feuchtigkeit auftritt, drehen Sie den Ausgang des Luftbefeuchters herunter. Wenn die Ausgangslautstärke des Luftbefeuchters nicht verringert werden kann, verwenden Sie den Luftbefeuchter zeitweise. Lassen Sie saugfähige Materialien wie Teppiche, Vorhänge, Vorhänge oder Tischdecken nicht feucht werden.
- Lassen Sie niemals Wasser im Behälter, wenn das Gerät nicht benutzt wird.
- Leeren und reinigen Sie den Luftbefeuchter vor der Lagerung. Reinigen Sie den Luftbefeuchter vor dem nächsten Gebrauch.

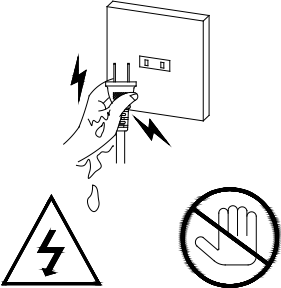
| | |
|---|---|
| <p>Schalten Sie das Gerät im Fall einer Störung sofort aus. Versuchen Sie nicht, es zu reparieren, sondern bringen Sie es zum technischen Kundendienst in Ihrer Nähe.</p> <p>Bauen oder tauschen Sie keine Teile alleine aus, da dies die Sicherheit des Produktes beeinträchtigen könnte.</p> <div style="text-align: center;">  </div> <p style="text-align: center;">Bauen Sie das Gerät nicht</p> | <p>Berühren Sie das Stromkabel keinesfalls mit feuchten Händen. Es besteht die Gefahr eines Stromschlags.</p> <div style="text-align: center;">  </div> <p style="text-align: center;">Achtung!!! Nicht berühren. Stromschlaggefahr!</p> |
| <p>Verwenden Sie das Gerät nicht in der Nähe von brennbaren oder explosiven Gasen.</p> | <p>Stellen Sie das Gerät in einem Abstand von mindestens 1 Meter von Fernseher und Radio auf, um Störungen zu vermeiden.</p> |

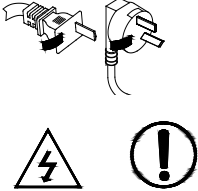
| | |
|--|--|
| <p>Schalten Sie das Gerät nicht ein, wenn Kabel oder Stecker beschädigt sind. Versuchen Sie nicht, das Stromkabel selber auszutauschen. Ist das Stromkabel beschädigt, muss es vom Hersteller, vom Händler oder einer ähnlich qualifizierten Person ausgewechselt werden, um Risiken zu vermeiden.</p>  <p>Achtung!!! Nicht berühren. Stromschlaggefahr!</p> | <p>Knicken Sie das Stromkabel nicht und stellen Sie keine schweren Gegenstände darauf ab.</p> <p>Verwenden Sie keine Verlängerungskabel</p> |
| <p>Schalten Sie das Gerät aus und ziehen Sie den Stecker aus der Steckdose, bevor Sie Wartungsarbeiten vornehmen oder das Gerät bewegen. Ziehen Sie immer den Stecker aus, wenn das Gerät nicht benutzt wird.</p> | <p>Um das Gerät vom Stromnetz zu trennen, drücken Sie zunächst die Taste ON/OFF und ziehen dann den Stecker aus der Steckdose. Ziehen Sie dabei nur direkt am Stecker. Ziehen Sie nicht am Kabel. Andernfalls besteht die Gefahr von Schäden am Kabel, Stromverlusten usw.</p> |
| <p>Stellen Sie das Gerät nicht unter eine Steckdose, verwenden Sie es nicht in einem Badezimmer oder in der Nähe eines Schwimmbades.</p> | <p>Blockieren Sie nicht das Lufteinlass- und -auslassgitter</p> <p>Entfernen Sie den Lüfter nicht, da dies den Lüftermotor beschädigen kann.</p> |
| <p>Gießen Sie kein Wasser auf das Produkt: Kurzschlussgefahr und Beschädigung des Produkts.</p> | <p>Lassen Sie den Luftstrom nicht lange auf ein Kind gerichtet: Er ist nicht gesund.</p> |
| <p>Halten Sie das Gerät von Vorhängen, Teppichen und Möbeln fern, damit diese die abgegebene Feuchtigkeit nicht aufnehmen können.</p> | <p>Setzen Sie das Gerät keinem Sonnenlicht aus</p> |

BESCHREIBUNG DER TEILE

VORDERANSICHT

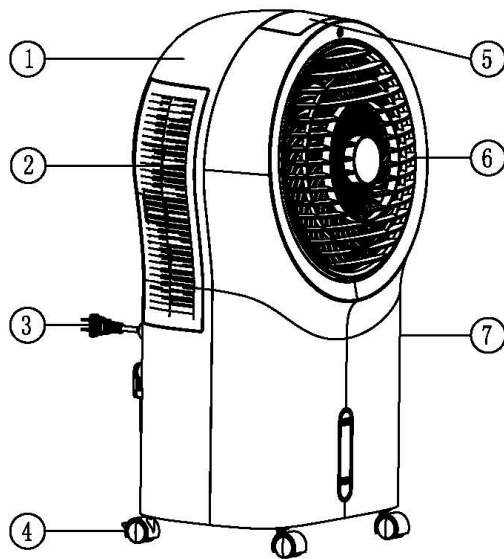

RÜCKSEITE

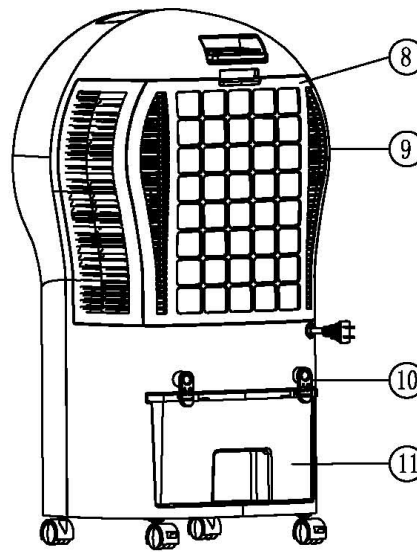

1. Rückwand
2. Seitenfilter
3. Netzkabel
4. Multidirektionale Räder
5. Schalttafel
6. Ventilator

7. Frontblende
8. Filter- und Verdunstungsplatte
9. Seitenfilter
10. Kabelrolle
11. Wassertank

FUNKTIONSWEISE DES GERÄTS

Das Gerät muss nicht installiert werden.

Stellen Sie das Gerät auf eine flache und stabile Oberfläche und schließen Sie das Netzkabel an eine geeignete Steckdose (220-240 V ~) an. Das Gerät kann durch Drücken der ON/OFF-Taste gestartet werden. Das Gerät wird in den Standby-Modus versetzt -by gibt zwei Pieptöne aus und die weiße LED über der ON/OFF-Taste leuchtet während des Betriebs immer.

Verwenden Sie zum Bewegen des Geräts den Griff auf der Rückseite. Verwenden Sie diesen Kühler nicht in Bereichen mit hoher Luftfeuchtigkeit, viel Staub oder einer Temperatur über 40 ° C.

Dieses Produkt kann mit **3 Modi (Normal, Natural und Sleep) und 3 möglichen Belüftungsgeschwindigkeiten (niedrig, mittel, hoch) sowohl als Lüfter als auch als Kühler / Luftbefeuchter verwendet werden.** In diesem Fall muss der hintere Tank gefüllt sein **entmineralisiertes Wasser**, ohne die auf der Vorderseite des Geräts angegebene Höchstgrenze durch ein transparentes Fenster zu überschreiten. Wenn der Wasserstand unter dem Mindeststand liegt, kann die Wasserpumpe kein Wasser aus dem Tank ziehen und stoppt oder startet nicht. Ein akustisches Signal und ein Lichtalarm ertönen (die LED der Taste Cool / Humidifier leuchtet auf), um Sie daran zu erinnern, dass nicht genügend Wasser vorhanden ist.

Das Gerät hört nicht auf zu arbeiten, nur die Wasserpumpe hört auf zu arbeiten, dann wird die Funktion "Kühlen / Befeuchten" gestoppt, während die Belüftung fortgesetzt wird.

Nehmen Sie am Ende des Gebrauchs den internen Tank aus seinem Sitz und entleeren Sie ihn immer. Der Lüfter saugt Luft aus der Umgebung an und leitet sie durch den Staubschutzfilter und die Verdunstungsplatte, die dank eines Systems, das Wasser aus dem Tank zieht und auf die Platte sprüht, ständig befeuchtet bleibt. Die einströmende heiße Luft verdampft einen Teil des Wassers, das in der Platte eingeweicht ist, und wird in eine kühlere Umgebung zurückgeführt, wodurch die wahrgenommene Temperatur abnimmt.

SCHALTERBLENDE

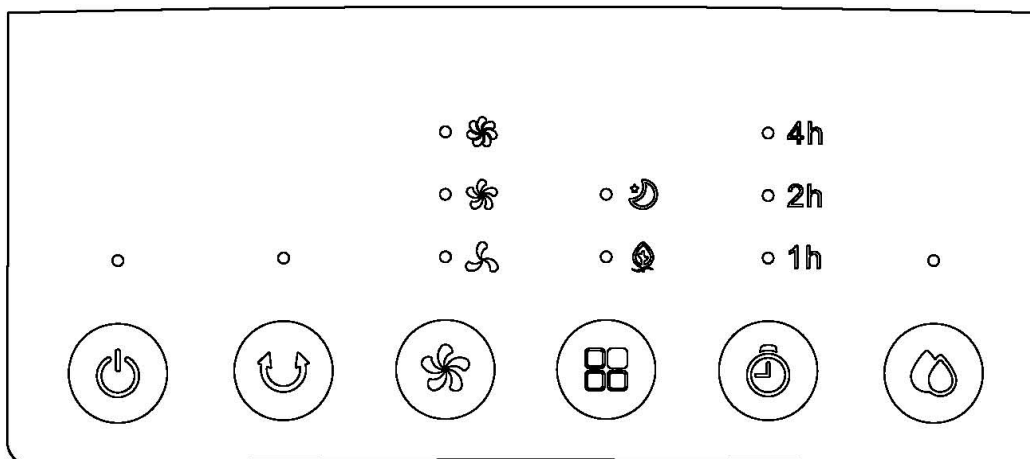

ON/OFF TASTE



Drücken Sie diese Taste auf dem Bedienfeld, um das Gerät ein- oder auszuschalten.

Nach dem Drücken der Taste gibt das Gerät zwei Pieptöne aus und wechselt in den Standby-Modus. Drücken Sie die EIN / AUS-Taste erneut, und das Gerät arbeitet 3 Sekunden lang im Normalmodus bei niedriger Belüftung. Anschließend wird auf mittlere Belüftungsgeschwindigkeit umgeschaltet. Dies gilt nur, wenn das Gerät zum ersten Mal eingeschaltet wird. Die entsprechende LED leuchtet auf dem Bedienfeld auf.

Wenn es sich jedoch nicht um die erste Verwendung handelt, drücken Sie diese Taste beim zweiten Drücken dieser Taste zuerst mit mittlerer Belüftungsgeschwindigkeit und schalten Sie dann vor dem Ausschalten auf die zuvor eingestellte Belüftungsgeschwindigkeit um.

Im Standby-Modus kann das Gerät nur ein- oder ausgeschaltet werden, alle anderen Funktionen sind nicht funktionsfähig. Drücken Sie bei laufendem Gerät die EIN / AUS-Taste, um den Standby-Modus wiederherzustellen.

SCHWINGTASTE



Drücken Sie bei eingeschaltetem Gerät diese Taste, um die Links-Rechts-Schwingung des Luftzufuhrgitters zu aktivieren. Die entsprechende LED auf dem Bedienfeld leuchtet auf. Drücken Sie diese Taste erneut, um die Swing-Funktion auszuschalten

SPEED TASTE



Drücken Sie bei eingeschaltetem Gerät diese Taste, um die gewünschte Lüftergeschwindigkeit in der folgenden Reihenfolge auszuwählen: niedrig -> mittel -> hoch. Die entsprechenden LEDs leuchten auf dem Bedienfeld wie folgt auf:

niedrige Lüftungsgeschwindigkeit  mittlere Leistungsgeschwindigkeit  hohe Belastungsgeschwindigkeit 

MODE TASTE





Wenn das Gerät eingeschaltet ist, arbeitet es im normalen Modus.

Drücken Sie diese Taste, um den gewünschten Betriebsmodus in der folgenden Reihenfolge auszuwählen: Normal -> Natural -> Sleep

- Normalmodus:

Das Gerät arbeitet mit einer Belüftungsgeschwindigkeit gemäß einem vordefinierten Programm. Die entsprechende

LED auf dem Bedienfeld ist  Es ist möglich, die gewünschte Belüftungsgeschwindigkeit auszuwählen.

- **Natural Modus:** Das Gerät arbeitet abwechselnd mit niedriger, mittlerer oder hoher Geschwindigkeit gemäß einem vordefinierten Programm und abhängig von der gewählten Belüftungsgeschwindigkeit. Die entsprechende LED auf dem Bedienfeld ist 

Unten sehen Sie das Betriebsdiagramm des natürlichen Modus gemäß der eingestellten Lüftergeschwindigkeit:

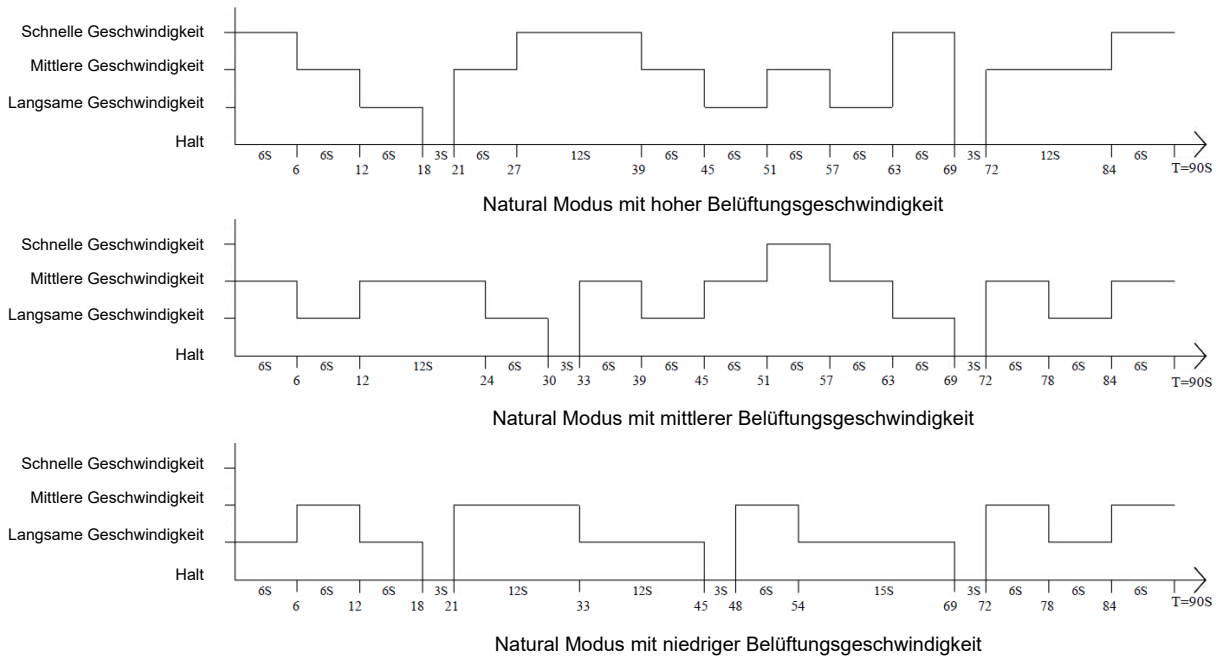

- **Sleep Modus:** Das Gerät arbeitet abwechselnd mit niedriger, mittlerer oder hoher Geschwindigkeit gemäß einem vordefinierten Programm und gemäß der ausgewählten Belüftungsgeschwindigkeit. Die entsprechende LED auf dem Bedienfeld ist 

Hohe Belüftungsgeschwindigkeit: Das Gerät arbeitet 30 Minuten lang mit hoher Belüftungsgeschwindigkeit, schaltet dann 30 Minuten lang auf mittlere Belüftungsgeschwindigkeit um und arbeitet dann mit niedriger Belüftungsgeschwindigkeit weiter.

Mittlere Belüftungsgeschwindigkeit: Das Gerät arbeitet 30 Minuten lang mit mittlerer Belüftungsgeschwindigkeit und arbeitet dann mit niedriger Belüftungsgeschwindigkeit weiter.

Niedrige Belüftungsgeschwindigkeit: Das Gerät arbeitet konstant bei niedriger Belüftungsgeschwindigkeit. Die entsprechenden LEDs leuchten entsprechend der Lüfterdrehzahl.

TIMER TASTE

Drücken Sie bei eingeschaltetem Gerät diese Taste, um das Intervall für das Herunterfahren des Geräts auszuwählen. Drücken Sie die ON/OFF-Taste, die LED "1H" (1 Stunde) leuchtet auf. Drücken Sie diese Taste wiederholt, um das Intervall auszuwählen: Led_1H → Led_2H → Led_1H + 2H → Led_4H → Led_1H + 4H → Led_2H + 4H → Led_1H + 2H + 4H → aus → 1H, maximal 7 Stunden.

Wenn das ausgewählte Intervall erreicht ist, schaltet sich das Gerät aus und wechselt in den Standby-Modus.

COOL / HUMIDIFIER TASTE

Drücken Sie bei eingeschaltetem Gerät diese Taste, um die Funktion COOL (Kühlung) / Luftbefeuchter (Befeuchtung) zu aktivieren.

Die entsprechende LED auf dem Bedienfeld leuchtet auf. Drücken Sie diese Taste erneut, um die Funktion zu deaktivieren.

ERKENNUNGSFUNKTION und SCHNELLE ERKENNUNG DES WASSERSTANDES IM TANK

Wenn das Gerät im Kühlmodus gestartet wird, dauert es in der Regel 50 Sekunden, um einen Wassermangel im Tank festzustellen: Zu diesem Zeitpunkt wird ein akustisches Signal ausgegeben und ein Lichtalarm zeigt den Wassermangel an. Die Wasserpumpe stoppt und damit auch die Kühlfunktion.

Die "schnelle Wasserstandserkennung" dauert nur 8 Sekunden: Halten Sie nach dem Einschalten innerhalb von 10 Sekunden die Taste "Kühlen / Befeuchten" 3 Sekunden lang gedrückt. Das Gerät kann das Vorhandensein von Wasser im Tank sofort erkennen. Wenn nicht genügend Wasser vorhanden ist, wird der Wassermangel mit einem 5-Sekunden-Piepton angezeigt.

MEMORY FUNKTION

Wenn Sie das Gerät mit angeschlossenem Netzkabel durch Drücken der ON/OFF-Taste einschalten, beginnt es mit den zuletzt vor dem Ausschalten ausgewählten Einstellungen zu arbeiten, mit Ausnahme der Timer- und Sleep-Funktionen, die nicht gespeichert werden können.

Wenn das Gerät wieder eingeschaltet wird, arbeitet es mit mittlerer Belüftungsgeschwindigkeit und schaltet nach 3 Sekunden in den vor dem Ausschalten ausgewählten Belüftungsmodus.

TEILANZEIGE BELEUCHTUNG DEAKTIVIERUNGSFUNKTION

Wenn auf dem Bedienfeld keine Auswahl getroffen wird, wird die Beleuchtungsstärke des Displays nach 1 Minute auf 33% reduziert: Durch Berühren einer beliebigen Taste kehren die LEDs zur vollen Lichtintensität zurück.

FERNBEDIENUNG

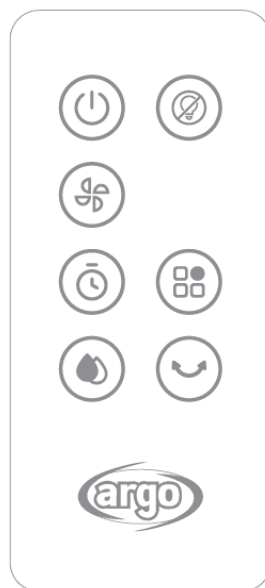

Die Tasten auf der Fernbedienung entsprechen den Funktionen auf dem Bedienfeld.

Auf der Fernbedienung befindet sich auch die Taste, mit der die LEDs auf dem Bedienfeld des Geräts deaktiviert werden können.

EINFÜGEN / ENTFERNEN DER FERNBEDIENUNGSBATTERIEN (siehe Zeichnung unten)

Öffnen Sie das Batteriefach auf der Rückseite der Fernbedienung (drücken Sie auf die Rückseite und ziehen Sie an der Tür).

Entfernen Sie die Schutzfolie von der Batterie und legen Sie die Batterie in die Abdeckung. Achten Sie dabei auf die korrekte Position der Polarität. Setzen Sie die Abdeckung in die Fernbedienung ein. Verwenden Sie Lithium / Mangan-Knopfzellen, Modell-Nr. CR2032-3 V, gemäß Batterierichtlinie Nr. 2006/66/EC und Änderungen der Richtlinie 2013/56/EU (mit der Fernbedienung geliefert).

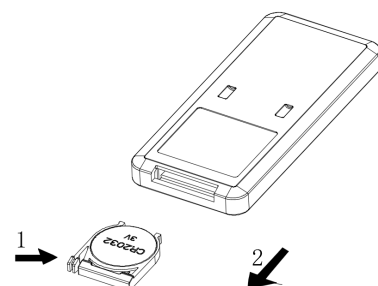



INFORMATIONEN ZUR RICHTIGEN ENTSORGUNG VON BATTERIEN NACH EUROPÄISCHER RICHTLINIE 2006/66/EC und Änderungen der Richtlinie 2013/56/EU

Bitte tauschen Sie die Batterie aus, wenn die elektrische Ladung erschöpft ist: Am Ende ihrer Lebensdauer darf diese Batterie nicht mit unsortiertem Abfall entsorgt werden. Es muss an spezielle separate Sammelstellen oder an Einzelhändler geliefert werden, die diesen Service anbieten. Wenn Sie eine Batterie separat entsorgen, können Sie mögliche negative Auswirkungen auf die Umwelt und die menschliche Gesundheit vermeiden, die sich aus einer unsachgemäßen Entsorgung ergeben, und Sie können die Materialien, aus denen sie besteht, zurückgewinnen und recyceln, wobei Sie erhebliche Energie- und Ressourceneinsparungen erzielen. Um die Verpflichtung zur getrennten Entsorgung der Batterien hervorzuheben, wird auf der Batterie das durchgestrichene Behälter-Symbol angezeigt. Die illegale Entsorgung des Produkts durch den Benutzer beinhaltet die Anwendung von Verwaltungsstrafen, die in der geltenden Gesetzgebung vorgesehen sind.

FÜLLEN DES WASSERTANKS

ES IST NOTWENDIG, DEN TANK MIT DEMINERALISIERTEM WASSER ZU FÜLLEN, UM DAS GERÄT ZUM KÜHLEN / BEFEUCHTEN ZU BETREIBEN.

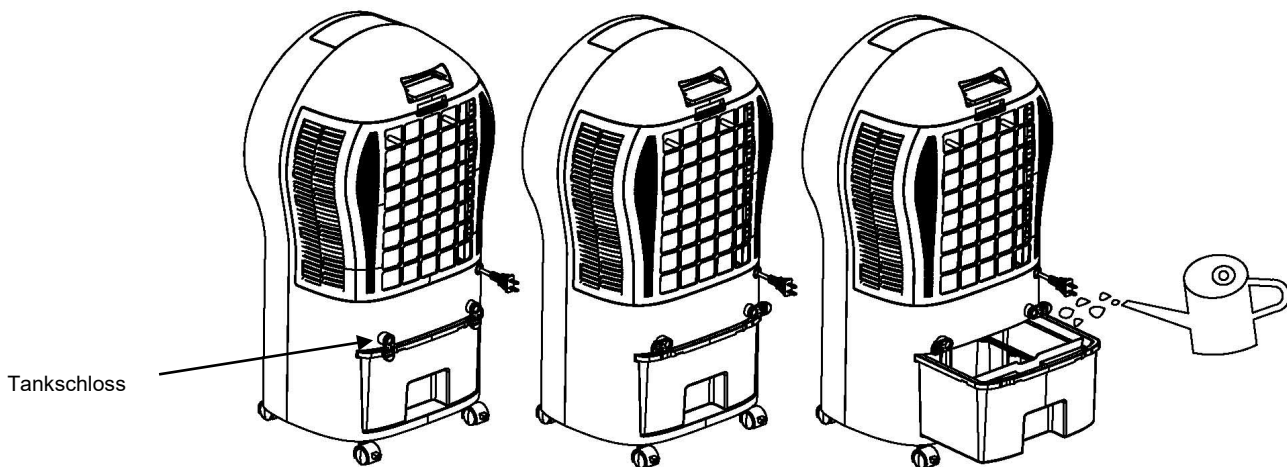

Entfernen Sie vor dem Einschalten des Geräts die beiden seitlichen Blöcke, indem Sie sie drehen, und ziehen Sie den Tank auf der Rückseite des Geräts heraus. Demineralisiertes Wasser direkt in den Wassertank geben. Füllen Sie den Tank bis zur angegebenen Höchstgrenze. Der Wasserstand kann durch ein transparentes Fenster an der Vorderseite des Geräts angezeigt werden. Sobald der Tank gefüllt ist, setzen Sie ihn wieder an seinen Platz und positionieren Sie die Blöcke neu.

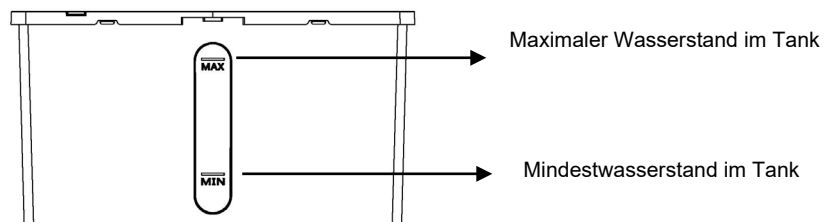

Wenn Sie die Wassertemperatur des Tanks für längere Zeit unter der Umgebungstemperatur halten möchten, um das Abkühlen in der heißesten Jahreszeit zu erleichtern, fügen Sie nach dem Verlassen des Tanks eine der beiden synthetischen Eistabletten hinzu, die dem Wasser im Tank zugeführt werden im Gefrierschrank für die Zeit, die für die vollständige Konsolidierung erforderlich ist. Eis nimmt Wärme aus dem Wasser auf.

Die kontinuierliche Verwendung von Eis wird empfohlen, um die Kühlleistung zu optimieren.

Es ist möglich, dass Sie beim ersten Gebrauch ein Parfüm bemerken oder das Wasser eine bestimmte Farbe annimmt: Es gibt keine Gesundheitsrisiken.

WARTUNG UND LAGERUNG

ACHTUNG: ZIEHEN SIE STETS DEN STECKER, BEVOR SIE DAS GERÄT REINIGEN ODER WARTEN.

WICHTIG: DAS PRODUKT DARF NICHT IN WASSER GETAUCHT WERDEN.

Reinigen der Geräteoberfläche

Stauben Sie das Produkt mit einem weichen Tuch ab.

Falls dies nicht ausreichen sollte, ein weiches Tuch, angefeuchtet mit Wasser (unter 50 °C) und einem neutralen Reinigungsmittel, verwenden. Vor dem erneuten Gebrauch das Gerät vollkommen trocknen lassen.

Keine korrosiven Reinigungsmittel oder Lösungsmittel wie Benzin verwenden. Das Gerät nicht mit Wasser waschen.

Verwenden Sie während der Reinigung keine Öle, chemischen Stoffe oder andere Gegenstände, die die Oberfläche beschädigen könnten. Reinigen Sie die Lüftungsgitter mit einem Staubsauger.

Reinigen der Staubschutzfilter, der Wabenplatte und des Tanks.

Reinigen Sie die Staubfilter regelmäßig, mindestens einmal im Monat.

Entfernen Sie vorsichtig die Filterbaugruppe an der Rückseite des Geräts, die Seitenfilter und ziehen Sie die Wabenplatte heraus, wie in der folgenden Zeichnung angegeben.

Reinigen Sie die Staubfilter mit einer weichen Bürste oder einem Staubsauger und waschen Sie sie mit einem neutralen Reinigungsmittel in Wasser.

Entfernen Sie auch die Wabenplatte und tauchen Sie sie mit einem neutralen Reinigungsmittel in Wasser.

Lassen Sie die Filter und den Wabenfilter nach dem Waschen perfekt trocknen.

Reinigen Sie den Tank nach dem Entfernen mit einem in Reinigungsmittel getränktem Tuch, spülen Sie ihn dann mit Wasser ab und entfernen Sie restliches Wasser.

Installieren Sie die Komponenten nach der Reinigung erneut.

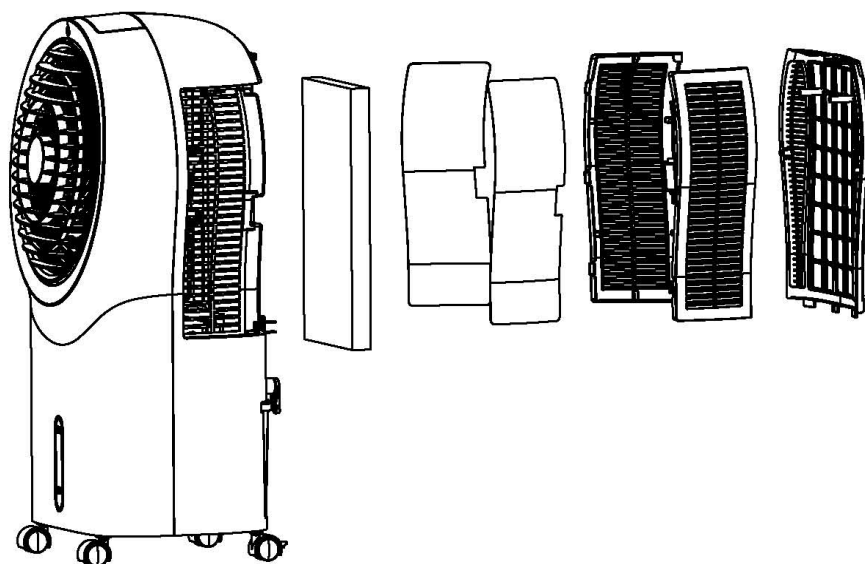

LAGERUNG

Wenn das Gerät über einen längeren Zeitraum nicht verwendet wird, den Stecker herausziehen und das Gerät zusammen mit dieser Gebrauchsanleitung im Originalkarton an einem kühlen und trockenen Ort aufbewahren.

Vor dem Verpacken müssen das Wabenpaneel und der Staubfilter ganz trocken sein und es darf kein Wasser im Behälter enthalten sein.

Entfernen Sie bei längerer Nichtbenutzung den Akku der Fernbedienung, bevor Sie ihn weglegen.



INFORMATIONEN BEZÜGLICH DER KORREKTEN ENTSORGUNG DES PRODUKTES GEMÄSS DER EU-RICHTLINIE 2012/19/EU

Am Ende seiner Lebensdauer darf dieses Gerät nicht im Haushaltsmüll entsorgt werden. Jeder Verbraucher kann einen wichtigen Beitrag zur erneuten Nutzung, zum Recycling und zu anderen Formen der Wiederverwendung dieser Altgeräte leisten.

Das Gerät muss zu den Mülltrennungszentren der Gemeinde gebracht oder kostenlos beim Kauf eines neuen, gleichartigen Geräts an den Händler zurückgegeben werden.

Die getrennte Entsorgung elektrischer oder elektronischer Geräte verhindert Umweltbelastungen und negative Auswirkungen auf die menschliche Gesundheit; die Wiedergewinnung der Konstruktionsmaterialien ermöglicht eine erhebliche Energie- und Ressourcenersparnis.

Um auf die Verpflichtung der getrennten Entsorgung hinzuweisen, ist das Gerät mit dem Symbol des durchgestrichenen Müllbehälters versehen.



improve your life

www.argoclima.com