



CZ

PŘENOSNÁ KLIMATIZACE

MAXIME PLUS EU



INSTRUKCE

Před uvedením spotřebiče do provozu nebo před údržbou si pečlivě přečtěte tento návod.
Dodržujte všechny bezpečnostní pokyny; pokud tak neučiníte, může dojít k nehodám nebo poškození.
Uložte tyto pokyny na bezpečném místě pro budoucí použití.



Jednotka obsahuje hořlavý plyn R290.



Před instalací a používáním jednotky si přečtěte pokyny.



Před instalací jednotky si přečtěte instalační příručku.

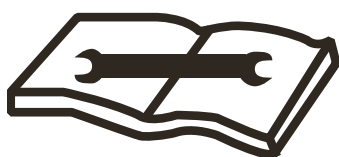

V případě jakýchkoli oprav se vždy obraťte na asistenční centrum a důsledně dodržujte obsah servisní příručky.

Chladivo R290

- Pro realizaci funkce klimatizační jednotky cirkuluje v systému speciální chladivo. Chladivem je fluorid R290 = 3 GWP. Toto chladivo je hořlavé a zápalné. Za určitých podmínek může vést k výbuchu, ale hořlavost tohoto chladiva je velmi nízká a může být zapálena pouze ohněm.
- Ve srovnání s jinými běžnými chladivy je R290 neznečišťující chladivo bez poškození ozonoféry a bez vlivu na skleníkový efekt. R290 má velmi dobré termodynamické vlastnosti, které vedou ke skutečně vysoké energetické účinnosti. Jednotky proto potřebují méně plnění.

Varování:

Nepokoušejte se urychlit proces odmrazování nebo čistit spotřebič jiným způsobem, než je doporučeno výrobcem. V případě potřeby opravy kontaktujte nejbližší autorizované servisní středisko Argoclima. Jakékoli opravy provedené nekvalifikovaným personálem mohou být nebezpečné. Spotřebič musí být uložen v místnosti, která nemá žádné nepřetržitě pracující zdroje zapálení. (například: otevřený plamen, provozní plynový spotřebič nebo provozní elektrický ohříváč.) Nepropichujte ani nespalujte.

Spotřebič musí být nainstalován, provozován a skladován v místnosti s podlahovou plochou větší než 15 m².

Při opravách přísně dodržujte pokyny výrobce pouze u spotřebičů naplněných hořlavým plynem R290. Uvědomte si, že chladiva nemají zápach.

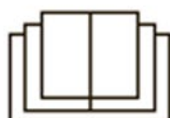

- Tento spotřebič je mobilní klimatizace určená pro domácí použití.
- Používejte toto klimatizační zařízení, jak je popsáno v této příručce.
- Zajistěte, aby požadované napětí a frekvence (220-240V / 50 Hz) odpovídaly dostupnému zdroji energie.
- Elektřina procházející pojistkou nesmí být vyšší než 3,15A.
- Tento spotřebič mohou používat děti od 8 let a starší a lidé se sníženými fyzickými, smyslovými nebo mentálními schopnostmi nebo nedostatkem zkušeností a znalostí, pokud jim byl poskytnut dohled nebo poučení o používání spotřebiče bezpečným způsobem a porozuměli související rizika.
- Děti si se zařízením nesmí hrát.
- Čištění a údržbu uživatelů nesmí provádět děti bez dozoru.
- Zajistěte, aby elektrická soustava byla schopna dodávat provozní proud požadovaný klimatizační jednotkou, kromě proudu běžně absorbovaného jinými spotřebiči (domácí spotřebiče, osvětlovací systém atd.). Podívejte se prosím na údaje o maximálním příkonu uvedené na typovém štítku klimatizace.
- Připojení k elektrické síti musí probíhat v souladu s aktuálními instalačními standardy.
- Zajistěte, aby automatické spínače a ochranné ventily systému byly schopné odolat spouštěcímu proudu 6A (obvykle po dobu kratší než 1 sekunda).
- Zásuvka systému musí být vždy vybavena uzemněním.
- Ujistěte se, že je zástrčka zcela zasunutá. Nepoužívejte více adaptérů. Nedotýkejte se zástrčky mokřýma rukama. Ujistěte se, že je zástrčka čistá.
- Nepoužívejte zástrčku jako prostředek ke spuštění / zastavení klimatizace: použijte tlačítko ON / OFF na dálkovém ovladači nebo na ovládacím panelu.

- Neinstalujte klimatizační zařízení do místností, kde může dojít ke stříkající vodě (např. Prádelny).
- Před přemístěním nebo čištěním zařízení se ujistěte, že je odpojeno ze zásuvky.
- Nepřesunujte klimatizaci, když je v provozu; nejprve vypněte spotřebič, zkontrolujte, zda nedochází k hromadění kondenzátu, a v případě potřeby jej vyprázdněte.
- Chcete-li přístroj vypnout, vypněte dálkový ovladač a VYPNĚTE zástrčku ze zásuvky. Zatáhněte za zástrčku. Netahejte za kabel.
- Nepoužívejte spotřebič, pokud je poškozen kabel nebo zástrčka. Pokud je napájecí kabel poškozený, musí být nahrazen výrobcem nebo jeho technickou podporou nebo v každém případě osobou s podobnou kvalifikací, aby se předešlo jakémukoli riziku.
- Spotřebič musí být nainstalován v souladu s národními předpisy o elektroinstalaci.
- Udržujte jednotku mimo dosah ohně, možných zdrojů ohně, hořlavých nebo výbušných předmětů.
- Nenechávejte zařízení bez dozoru, když je v provozu, vypněte jej a odpojte jej.
- Při použití vypouštěcí hadice nesmí být okolní teplota nižší než 0 ° C. Může způsobit únik vody do klimatizace.
- Nestříkejte ani nelijte vodu do klimatizace

OPATŘENÍ!

Nevkládejte do klimatizace žádné předměty: je to velmi nebezpečné, protože se ventilátor otáčí vysokou rychlostí.

Zajistěte, aby kolem jednotky volně cirkuloval vzduch. Nezakrývejte mřížky sání a výstupu vzduchu závěsy nebo jinými prostředky.

VAROVÁNÍ!

Klimatizace musí být umístěna nejméně 50 cm od zdi nebo jiných překážek, na rovném a stabilním povrchu, aby nedošlo k úniku vody.

Klimatizace je vybavena systémem ochrany kompresoru před přetížením. To znamená, že kompresor se spustí až 3 minuty po předchozím zastavení.

Před spuštěním zařízení vyčkejte alespoň 3 minuty. To pomáhá zabránit poškození kompresoru.

VAROVÁNÍ!

V případě anomálie vypněte spotřebič a odpojte jej ze zásuvky. Produkt nerozebírejte ani se jej nepokoušejte opravovat ani upravovat. V případě poruchy kontaktujte přímo servisní středisko.

VAROVÁNÍ!

Nevystavujte klimatizaci přímému slunečnímu záření, protože barva materiálů se může měnit; navíc se může přístroj přehřát, což způsobí zásah ochranného mechanismu a vypnutí spotřebiče.

V blízkosti spotřebiče nepoužívejte insekticidy, oleje, čisticí prostředky ani sprejové barvy; k čištění pouzdra nepoužívejte agresivní chemické čisticí prostředky: může to poškodit povrchovou úpravu a barvu.

Zavřete všechna otevřená okna, abyste maximalizovali účinnost klimatizace.

Výrobce nebude odpovědný, pokud nebudou dodržována pravidla bezpečnosti a prevence úrazů.

POPIS

Přední část

Zadní část

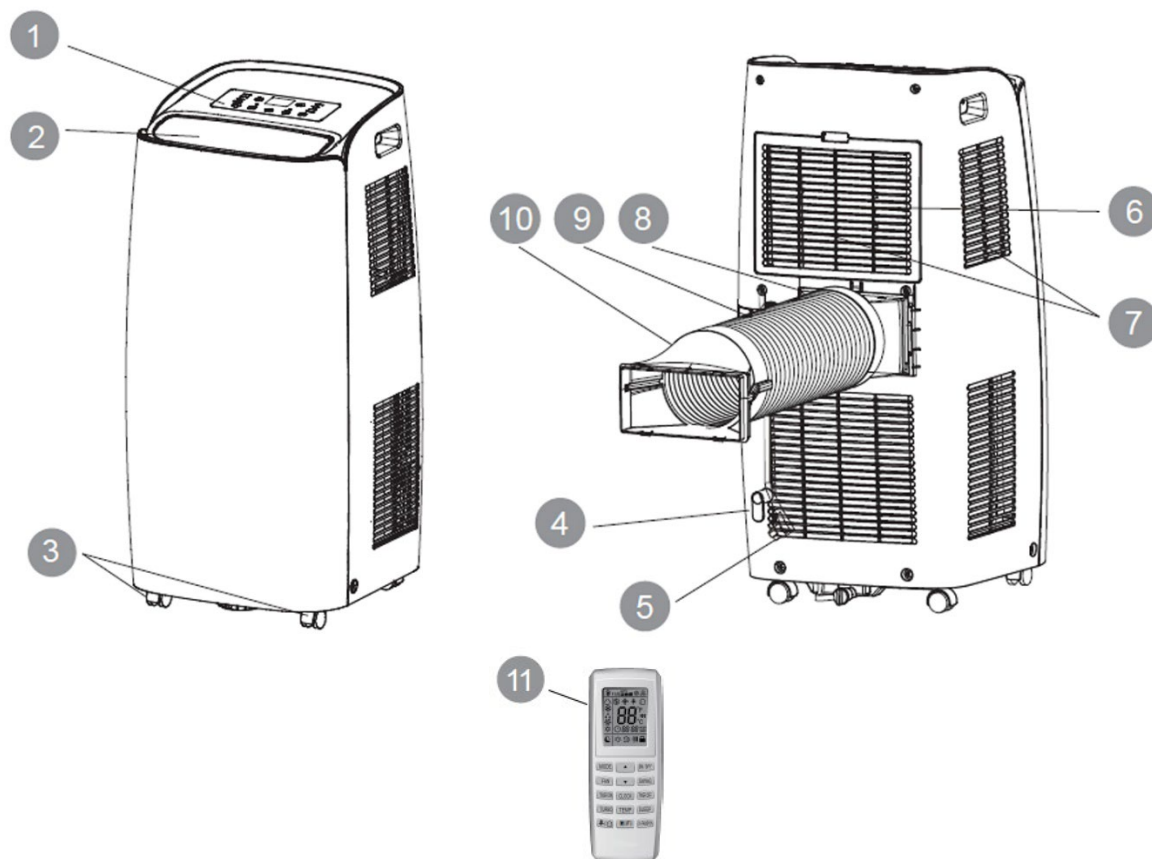

- 1) TLAČÍTKA OVLÁDACÍHO PANELU A FUNKCÍ BEZ DÁLKOVÉHO OVLÁDÁNÍ
- 2) VERTIKÁLNÍ ZÁVĚRY A PŘÍJEM VZDUCHU
- 3) KOLA
- 4) HÁKY PRO KABEL
- 5) KABEL
- 6) VZDUCHOVÝ FILTR
- 7) VZDUCHOVÝ FILTR
- 8) HADICE VYVÁŽENÍ VZDUCHU
- 9) HADICE PRO ODVZDUŠNĚNÍ VZDUCHU
- 10) KONSTRUKCE PRO OKNO
- 11) DÁLKOVÉ OVLÁDÁNÍ

Min./max. Provozní limity (vnitřní teplota)

Chlazení: 16 °C DB / 35 °C DB

Topení: 10 °C DB / 27 °C DB

Odvlhčování: 16 °C DB / 35 °C DB

Rozsah pokojové teploty v režimu chlazení: 16 °C DB / 30 °C DB

POUŽITÍ

Následující prostor musí být udržován, aby byla zajištěna provozní účinnost přenosné klimatizace.

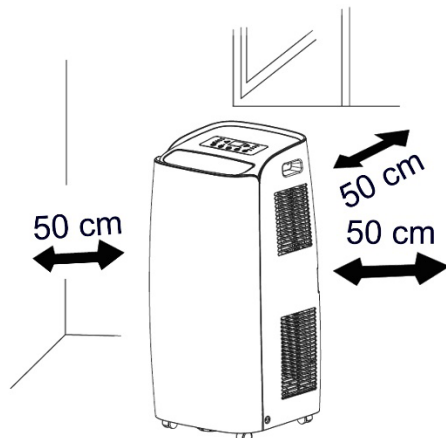

SPUŠTĚNÍ SPOTŘEBIČE

Otevřete obal a vytáhněte krabici. Vyměňte produkt a ostatní dodané prvky (znázorněno v rámečku níže).

LCD dálkové ovládání



Baterie typu AAA



Kruhové kování pro okno (1), které má být umístěno mezi koncem trubky a koncovým kováním pro okno (v balení je stejné kování namontované na soupravě okénka (A)).



Koncové kování pro okno, dodávané do 2 částí, které se spojí se dvěma poutky, které spolu zapadají. (2)



Plochá armatura pro polohování mezi výstupem vzduchu a hadicí



Hadice

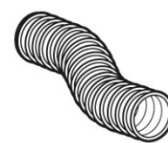

Vypouštěcí hadice



Navíječ kabele



Odvodňovací potrubí



šrouby



Set na okno (3 pcs) (A+B+C)

Kruhové kování pro okenní jednotku, umístěné mezi konec trubky a okenní jednotku (A)

okno (B)

víko (C)

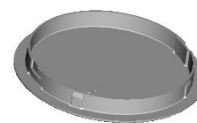
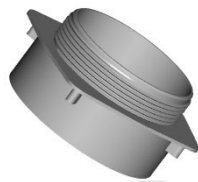
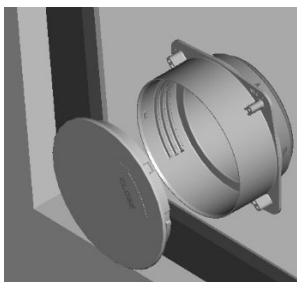

Umístěte produkt svisle na rovný a stabilní povrch, co nejbližší k oknu a nejméně 50 cm od stěn nebo jiných blízkých překážek.

INSTALACE HÁKŮ

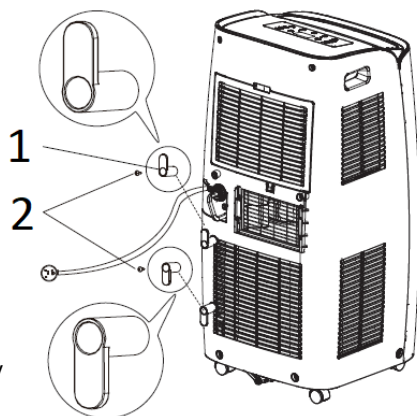

- 1. Hák
- 2. šrouby

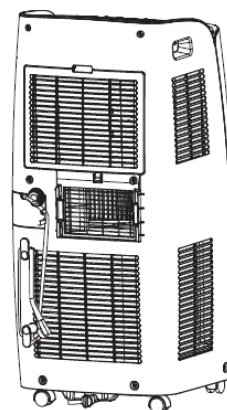

Namontujte háčky navíječe kabelů na zadní stranu jednotky pomocí šroubů, jak je znázorněno na obrázku. Háčky musí být umístěny směrem nahoru a dolů.

Pokud se zařízení nepoužívá, navíňte napájecí kabel kolem háčků. Navlékněte kabel kolem háčku.

Připojte plochou armaturu k hadici, natáhněte hadici tak, jak je to nutné pro dosažení vnější strany, a připojte ji k zadní straně klimatizace.

Poté zasuňte ploché kování dolů do drážek (A) a zajistěte háčkem (B). Horní strana plochého kování směřující nahoru je označena „TOP“.

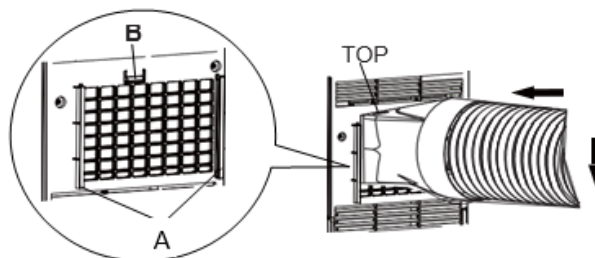
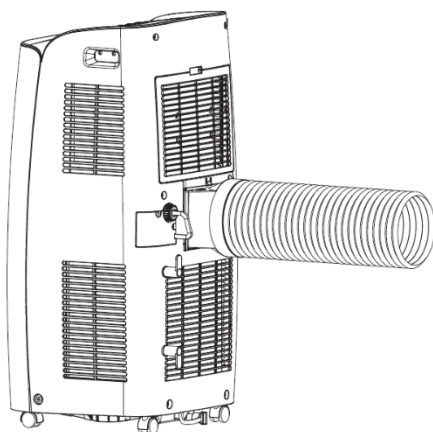

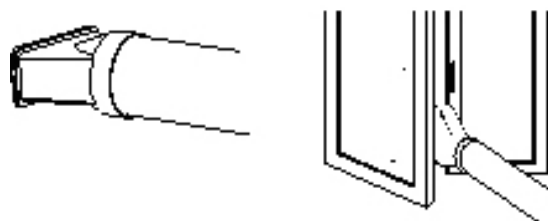

Použití s okenním setem

1. Pro vytvoření otvoru ve skle je vhodné se obrátit na sklenáře.

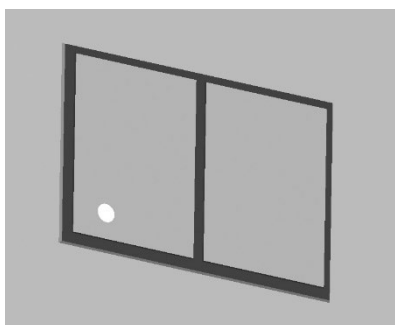

8. Vložte kruhové kování do zatahovací flexibilní trubky a vložte ji s kruhovým kováním do okenní jednotky bez zátky.

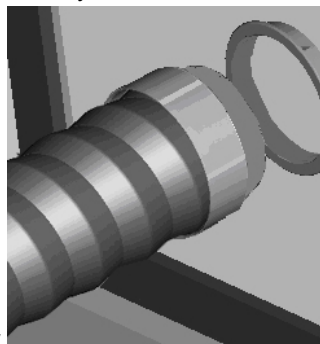

jednotky bez zátky.

5. Vložte ploché šroubení na hadici

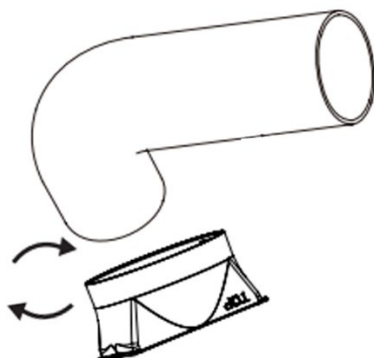

8. Vložte okenní set do okna.

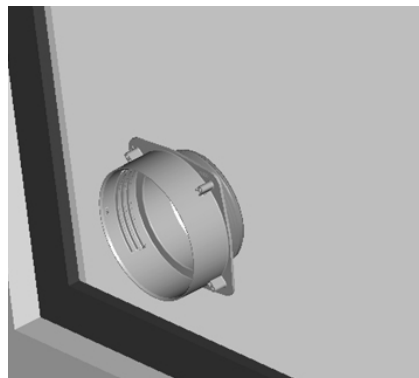

4. Kruhovou tvarovku vložte do ohebné trubky.



6. Zasuňte ploché kování dolů do drážek (A) a zajistěte háčkem (B).

Horní strana plochého kování směřující nahoru je označena „TOP“.

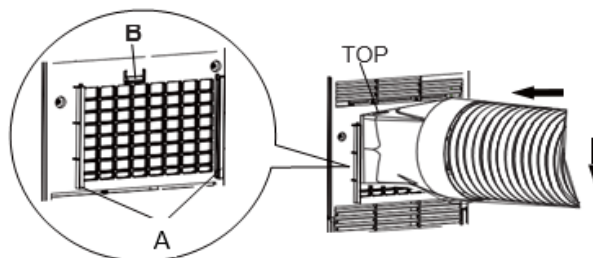

7. Vývod musí být mezi 40 cm a 130 cm nad zemí. Vyvarujte se těsných křivek nebo ohybů v ohebné hadici.

OK

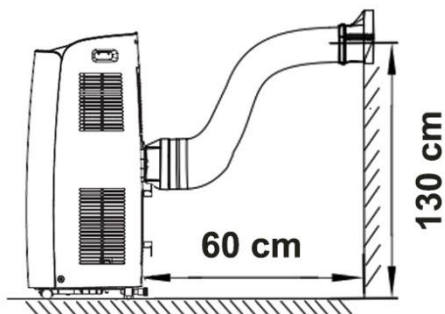

NO

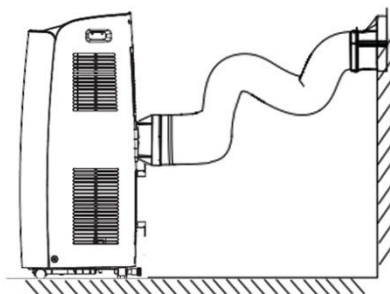

8. Pokud se klimatizační zařízení nepoužívá delší dobu, odpojte potrubí a připojte okenní jednotku.

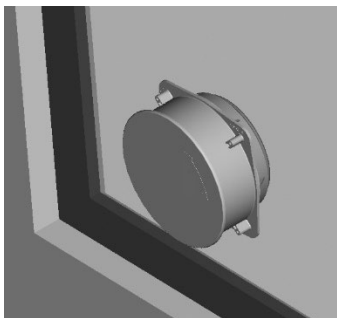

Připojte napájecí kabel k vhodné elektrické zásuvce (220–240 V). Vložte dodané baterie do dálkového ovladače a ujistěte se, že póly odpovídají. Vyberte požadovaný provozní režim z dálkového ovladače.

JAK POUŽÍVAT SPOTŘEBIČ

Tento spotřebič lze použít k chlazení, vytápění, odvlhčování a ventilaci.

Před použitím nechte spotřebič vzpřímeně nejméně dvě hodiny.

Při přepínání mezi režimy se ventilátor stále otáčí, ale kompresor se zastaví: kompresor se znovu spustí po 3 minutách. Toto zpoždění chrání kompresor před možným poškozením.

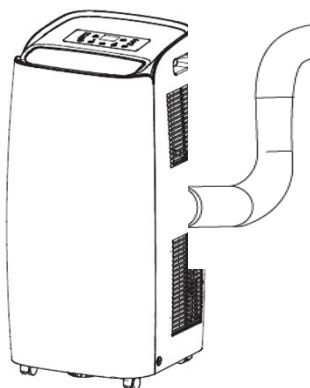

Chlazení, topení, ventilace

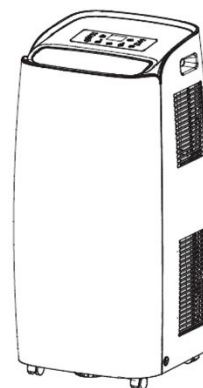

Odvlhčování

ODVODOVACÍ TRUBKA MUSÍ BÝT PŘIPOJENÁ K ZAŘÍZENÍM VE VŠECH ČASECH: jedinou výjimkou je, když je spotřebič používán pouze v režimu odvlhčování, v takovém případě by měl být spotřebič ponechán k vypuštění přímo do místnosti, aby byla zajištěna maximální účinnost (viz „Režim odvlhčování“) “Odstavec).

Pravidelně čistěte vzduchové filtry pod snadno odnímatelnou zadní mřížkou, aby klimatizace fungovala efektivně.

Při prvním zapnutí klimatizace bude pracovat v režimu ventilace s automatickým kmitáním klapky.

1. Funkce chlazení/ topení (COOL)

- na ovládacím panelu se rozsvítí kontrolka LED „Cool“.(chlazení)
- Teplota může být nastavena na 16 ° C až 30 ° C.
- V tomto režimu při každém stisknutí tlačítka ON / OFF se přístroj vypne, zařízení uloží nastavení teploty a toto nastavení si zachová i při opětovném zapnutí.
- V tomto režimu lze nastavit rychlost ventilátoru a nastavit funkce časovače a SLEEP.
- Pro tichší provoz spusťte ventilátor při nízké rychlosti.
- V režimu chlazení se po dosažení nastavené hodnoty jednotka vypne a motor vnitřního ventilátoru (horní) udržuje nepřetržitý provoz na nastavenou rychlost; motor venkovního ventilátoru (spodní) nadále běží při nízkých otáčkách.

2. Funkce odvlhčovače (HEAT)

- Stisknutím tlačítka MODE vyberte režim TOPENÍ (HEAT)
 - Stisknutím tlačítka MODE vyberte funkci odvlhčování.
 - Teplota je řízena elektronickou deskou a nelze ji nastavit.
 - V tomto režimu se po každém stisknutí tlačítka ON / OFF jednotka vypne, zařízení uloží nastavení a při opětovném zapnutí zachová nastavení.
 - Odvlhčování je nastaveno na nízkou rychlost a nelze ji upravit.
- Během ohřevu může být vhodné zajistit nepřetržitý odtok kondenzátu (viz další kapitola „ZPŮSOB ODSTRANĚNÍ KONDENZÁTU“).
- V režimu vytápění se po dosažení nastavené hodnoty jednotka vypne a motor vnitřního ventilátoru (horní) běží po dobu 10 sekund a poté se zastaví; motor venkovního ventilátoru (spodní) nadále běží při nízkých otáčkách.

3. REŽIM ODVLHČOVÁNÍ (DRY)

- Stisknutím tlačítka MODE vyberte odvlhčování (DRY).
- Rozsvítí se LED dioda „Dry“ na ovládacím panelu.
- Teplota je řízena elektronickou deskou a nelze ji nastavit.
- V tomto režimu, kdykoli, stisknutím tlačítka ON / OFF, se jednotka vypne, zařízení uloží nastavení a uchová je při opětovném zapnutí.
- Rychlost ventilátoru je pevně nastavena na nízkou hodnotu a nelze ji upravit.

POZNÁMKA

Klimatizace nefunguje, když pracuje jako odvlhčovač.

Pokud je spotřebič používán jako odvlhčovač, nesmí být ohebné potrubí připojeno.

Pro maximální účinnost odvlhčování nechte zadní vypouštěcí nástavec volný pro vypouštění přímo do životního prostředí.

Režim odvlhčování se doporučuje během podzimu a zimy.

Při použití v létě je nejlepší nechat ohebnou trubku připevněnou tak, že horký vzduch je vypouštěn spíše ven než do místnosti.

Během odvlhčování by mělo být zavedeno kontinuální odvodnění

4. funkce ventilátoru (FAN)

- Stisknutím tlačítka MODE vyberte funkci ventilace, dokud se nezobrazí odpovídající ikona.
- V tomto režimu lze nastavit rychlost ventilátoru.
- Nelze nastavit teplotu.

Jak odstranit kondenzát

V režimu chlazení tento spotřebič kondenzát automaticky odpařuje; pouze v určitých klimatických podmínkách, ve kterých je vlhkost vzduchu velmi vysoká, se může stát, že se uvnitř vnitřní nádrže usadí voda.

Při vytápění je normální, že se voda shromažďuje ve vnitřní nádrži.

Když je vnitřní nádrž plná, klimatizace vydá 8 pípnutí a na displeji se zobrazí zpráva „H8“, která signalizuje plnění a blokuje provoz zařízení.

Při vytápění je možné, je-li to žádoucí, zajistit nepřetržitý odtok kondenzátu ze spodního otvoru, přičemž dbejte na to, aby byla jednotka umístěna na malém stoupání, aby byl zajištěn potřebný sklon k odtokové trubce.

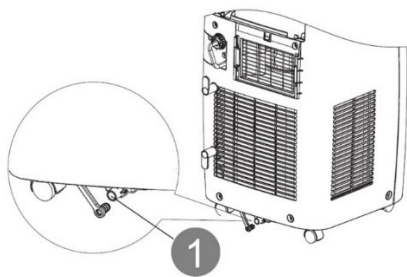

Chlazení a topení

Pokud jednotka pracuje v režimu chlazení a topení, ujistěte se, že je gumová krytka uzavírající drenážní otvor na zadní straně spotřebiče správně umístěna.

Chcete-li nádobu vyprázdnit, vypněte ji a odpojte kabel. Odstraňte uzávěr ze zadního vypouštěcího otvoru a umístěte jeho konec na normální vypouštění. Ujistěte se, že trubice není zkroucená nebo ohnutá. Trubice musí klesat dolů. Znovu uzavřete drenážní otvor víčkem, zasuňte jej do svorky a pokračujte v používání klimatizace.

Odvlhčovač

VAROVÁNÍ!

Při používání klimatizace v režimu **odvlhčování** vždy likvidujte kontinuální drenáž, abyste maximalizovali účinnost odvlhčování.

Použijte vypouštěcí otvor na spotřebiči. Voda může být vypuštěna do odtoku jednoduše připojením trubice s vnitřním průměrem 14 mm (není součástí dodávky).

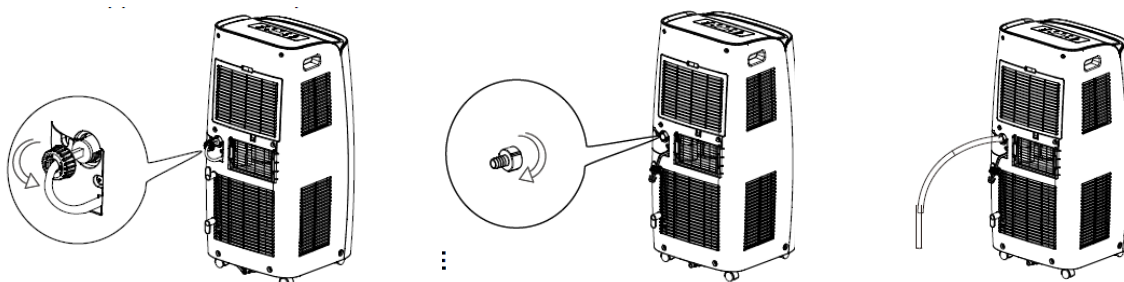

1. Sejměte víčko jeho otočením proti směru hodinových ručiček a pak vyjměte zátku..

2. Zašroubujte přípojovací trubku a otočte ji ve směru hodinových ručiček.

3. Poté připojte drenážní trubku do přípojovací trubice.

4. Vyvarujte se ohýbání v drenážní trubici.

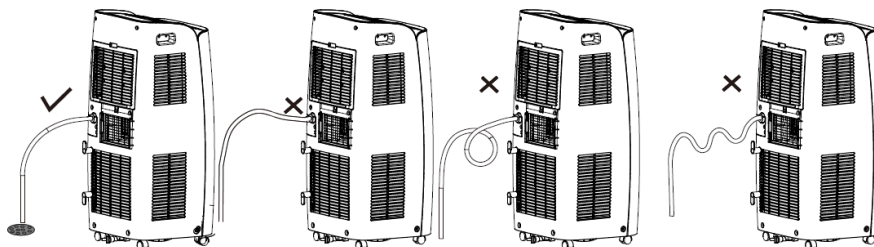

VAROVÁNÍ!

Pokud používáte klimatizaci k vytápění, je-li vlhkost v místnosti vysoká, může být vhodné zajistit nepřetržitý odtok kondenzátu připojením trubice ke spodnímu otvoru, aby byla zajištěna kontinuita provozu.

Dodávanou trubku lze použít pro nepřetržitý odtok z mezilehlého otvoru a spodního otvoru.

Vložení baterií

Vložte baterie do dálkového ovladače a dodržujte vyznačené polaridy.
Používejte pouze baterie typu AAA 1,5 V.
Pokud se dálkový ovladač nepoužívá déle než měsíc, vyjměte baterie.
Nepokoušejte se dobít baterie.
Vyměňte všechny baterie současně.
Nevhazujte baterie do ohně: mohou explodovat.

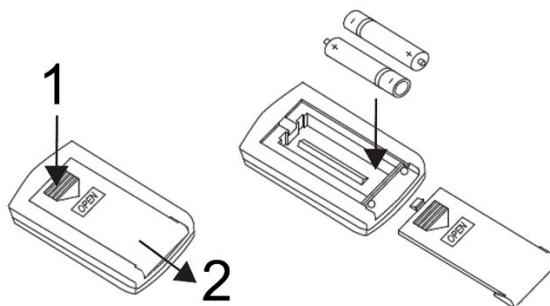

INFORMACE PRO SPRÁVNÉ LIKVIDACI BATERIÍ PODLE EVROPSKÉ SMĚRNIC 2006/66 / ES a změn směrnic 56/2013 / EU a dodatky ke směrnicím 56/2013 / EU

Vyměňte baterii, když je její elektrický náboj vybitý: na konci své životnosti se tato baterie nesmí likvidovat společně s netříděným komunálním odpadem. Musí být doručena do zvláštních sběrných středisek nebo prodejcům, kteří tuto službu poskytují. Samostatná likvidace baterie vám umožní vyhnout se možným negativním dopadům na životní prostředí a lidské zdraví vyplývajícím z nedostatečné likvidace a umožňuje regenerovat a recyklovat materiály, z nichž je vyrobena, se značnými úsporami energie a zdrojů. Pro zdůraznění povinnosti likvidovat baterie samostatně je na baterii zobrazen symbol přeškrtnutého popelnice. Neoprávněné nakládání s výrobkem ze strany uživatele zahrnuje použití správních sankcí stanovených stávajícími právními předpisy.

PRO OPTIMÁLNÍ PROVOZ DÁLKOVÉHO OVLÁDACÍHO ZAŘÍZENÍ ODPORUČTE HLAVU PŘEVODOVKY DO PŘIJÍMAČE UMÍSTĚNÉHO NA KLIMATIZACI.

Pro ovládání dálkového ovladače stiskněte tlačítko ON / OFF. Ikona na displeji dálkového ovládání jednou blikne a uslyšíte zvukový signál, který signalizuje, že signál byl odeslán do klimatizace.

V režimu vypnuto se na dálkovém ovladači zobrazí nastavená teplota a nastavený časovač.

DÁLKOVÝ OVLADAČ



1. TLAČÍTKO ZAP / VYP
2. TLAČÍTKO TEPLoty A ČASOVAČE
3. TLAČÍTKO REŽIMU
4. TLAČÍTKO OTOČENÍ
5. TLAČÍTKO TEPLoty A ČASOVAČE
6. TLAČÍTKO OTÁČENÍ VENTILÁTORU
7. TLAČÍTKO VYPNUTÍ ČASOVAČE
8. TLAČÍTKO HODIN
9. TIMER NA TLAČÍTKU
10. TLAČÍTKO SPÁNKU
11. TLAČÍTKO NASTAVENÍ TEPLoty
12. KLÍČ NENÍ AKTIVNÍ
13. TLAČÍTKO VENTILÁTOR A SVĚTLO
14. TLAČÍTKO WIFI
15. KLÍČ NENÍ AKTIVNÍ

DISPLEJ DÁLKOVÉHO OVLÁDÁNÍ



1. Funkce pocitu
2. Automatický režim
3. Chladný režim
4. suchý režim
5. Režim ventilátoru
6. Režim vytápění
7. Funkce časovače ON / OFF
8. Režim spánku
9. Světlo
10. Nastavení rychlosti ventilátoru
11. Přenos signálu
12. Turbo režim
13. Funkce ohřevu 8 ° C
14. Teplota.
15. Hodiny
16. Displej časovač ON / OFF
17. Rodičovský zámek
18. nahoru / dolů
19. Funkce X-fun ventilátoru
20. funkce zdraví
21. Funkce AIR
22. Nastavení teploty.
23. Venkovní okolní teplota.
24. Vnitřní okolní teplota.

KONTROLNÍ PANEL

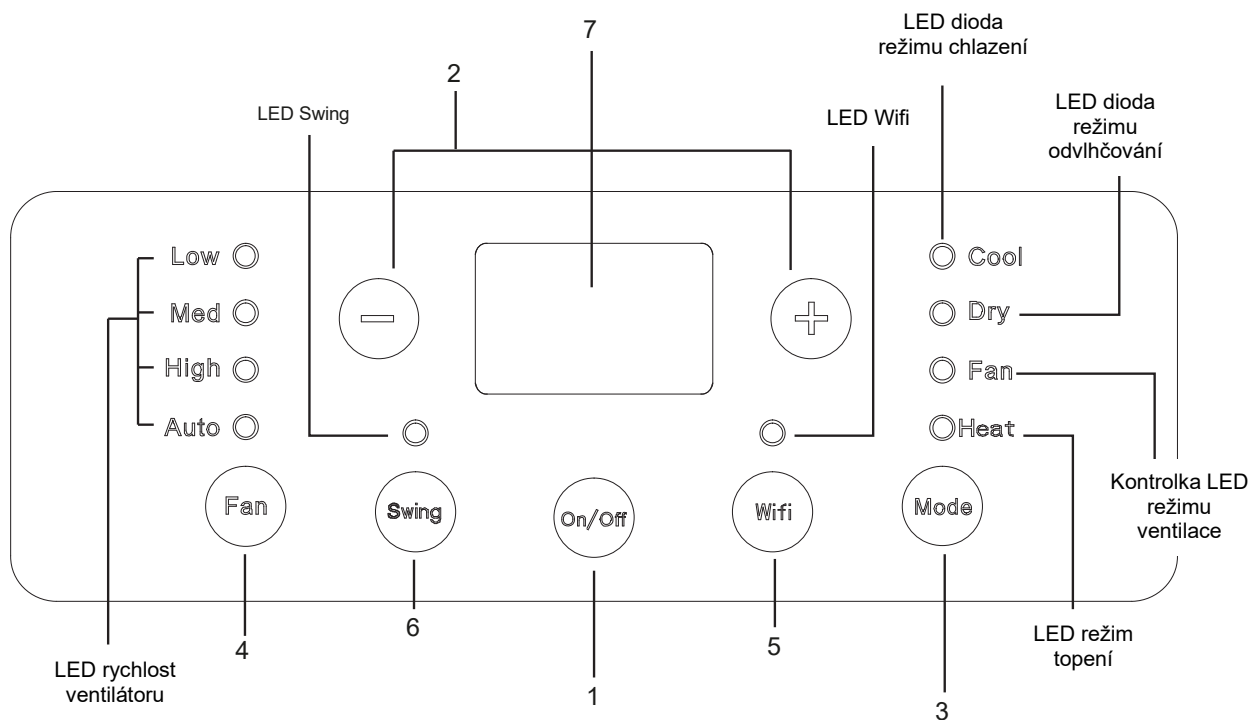

(1) TLAČÍTKO ON/OFF (na ovládacím panelu a dálkovém ovládní)

Stisknutím tohoto tlačítka jednotku zapnete nebo vypnete.
Po zapnutí se spotřebič spustí podle posledního nastavení (funkce uložení).

(2) TLAČÍTKA teploty + - A NASTAVENÍ ČASU (na ovládacím panelu a dálkovém ovládní)

Teplota může být nastavena mezi 16 ° C a 30 ° C.
Zvýšit teplotu (+):

- 1) Umožňuje nastavení požadované teploty v režimu chlazení (COOL).

2) Po každém stisknutí tlačítka (+) se nastavená teplota zvýší o 1 ° C.

Snížit teplotu (-):

1) Umožňuje nastavení požadované teploty v režimu chlazení (COOL).

2) Po každém stisknutí tlačítka (-) se nastavená teplota sníží o 1 ° C.

V režimu odvlhčování nelze teplotu upravit.

Na dálkovém ovládání jsou tlačítka pro nastavení teploty označena pomocí ▼ a ▲

(3) TLAČÍTKO MODE (na ovládacím panelu a dálkovém ovládání)

Na ovládacím panelu, stisknutím tohoto tlačítka vyberete různé provozní režimy podle následujícího pořadí:

Chlazení (COOL) → odvlhčování (DRY) → větrání (FAN) → topení (HEAT)

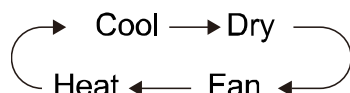

V režimech COOL a HEAT se rozsvítí displej a rozsvítí se odpovídající LED. V režimech DRY a FAN nesvítí displej, svítí pouze odpovídající LED.

Stisknutím tohoto tlačítka na dálkovém ovladači vyberte různé provozní režimy podle tohoto pořadí:

Automaticky (AUTO) -> Chlazení (COOL) → Odvlhčování (DRY) → Větrání (FAN) → Topení (HEAT)



Na displeji dálkového ovládání se nezobrazí režim AUTO a nastavená teplota, jednotka automaticky vybere provozní režim podle teploty zjištěné v prostředí.

(4) TLAČÍTKO FAN (na ovládacím panelu a dálkovém ovládání)

Na ovládacím panelu stiskněte toto tlačítko, když je spotřebič zapnutý, abyste nastavili rychlost ventilace podle tohoto pořadí: nízké otáčky (low speed) -> střední otáčky (medium speed) -> vysoké (high speed) -> automatický ventilátor (auto speed)

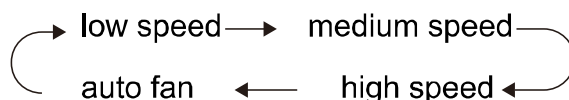

Stisknutím tohoto tlačítka na dálkovém ovládání nastavíte rychlost ventilátoru v následujícím pořadí:

Auto (auto speed) -> Nízká rychlost (low speed) -> Střední rychlost (medium speed) -> Vysoká rychlost (high speed) -> Auto (auto speed)

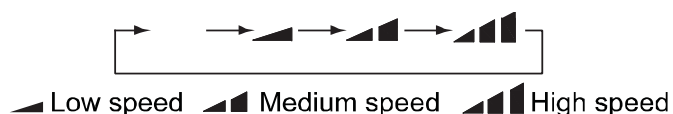

Otáčky ventilátoru nelze nastavit v režimu DRY a jsou nastaveny na nízkou hodnotu.

Když je zvolena Automatická rychlost ventilátoru, jednotka automaticky upraví rychlost ventilátoru podle továrního nastavení.

V suchém režimu jsou otáčky ventilátoru pevně nastaveny na nízkou (nízkou rychlost)

Funkce X-FAN: Stiskněte a podržte tlačítko rychlosti ventilátoru (FAN) po dobu 2 sekund v režimu COOL (chlazení) nebo

DRY (odvlhčování), zobrazí se ikona , že ventilátor pokračuje v provozu několik minut, aby vyschl vnitřek jednotky, i když byl spotřebič vypnutý. Když je jednotka zapnutá, režim X-FAN není aktivní. Tato funkce není k dispozici v režimech AUTO, FAN (ventilace) a HEAT (topení).

Tato funkce se používá k vysušení kondenzátu, který se tvoří uvnitř spotřebiče po jeho vypnutí, čímž se zabrání tvorbě plísní.

Po nastavení funkce X-FAN vypněte zařízení tlačítkem ON / OFF, vnitřní ventilátor bude několik minut pracovat při nízké rychlosti ventilace. Pokud chcete ventilátor zastavit, stiskněte na 2 sekundy tlačítko SPEED.

(5) TLAČÍTKO WIFI (na ovládacím panelu a dálkovém ovládní)

Stisknutím tohoto tlačítka na ovládacím panelu aktivujete nebo deaktivujete funkci WiFi, když je tato funkce aktivní, LED indikátor svítí.

Chcete-li resetovat nastavení Wifi, stiskněte a podržte toto tlačítko po dobu 10 sekund.

Stisknutím tlačítka Wifi na dálkovém ovládní aktivujete nebo deaktivujete funkci Wifi, na displeji se zobrazí příslušná ikona.

Když je jednotka vypnutá, stiskněte a podržte současně tlačítka MODE a WIFI po dobu 1 sekundy, abyste resetovali Wifi na tovární nastavení.

(6) TLAČÍTKO SWING (na ovládacím panelu a dálkovém ovládní)

Stisknutím tohoto tlačítka na ovládacím panelu automaticky otočíte klapku nahoru a dolů, dalším stisknutím tohoto tlačítka polohu klapky fixujete.

Stisknutím tohoto tlačítka na dálkovém ovládní otočíte klopou nahoru a dolů v následujícím pořadí:



Je-li vybráno tlačítko SWING, na displeji dálkového ovládní se zobrazí symbol  a klapka se otočí v následujícím pořadí:





(7) ZOBRAZENÍ TEPLoty A CHYBYNA OVLÁDACÍM PANELU

Problem	Cause	Solution
H8	Nádrž plná vody.	Vyprázdněte nádrž.
F1	Porucha čidla pokojové teploty.	Pokud problém přetrvává, kontaktujte servisní středisko.
F2	Porucha snímače teploty na výparníku.	Obratě se na servisní středisko.
F0	Únik chladiva. Klimatizace je mimo provoz.	Obratě se na servisní středisko.
H3	Zařizování na ochranu proti přetížení na kompresoru.	Obratě se na servisní středisko.
E8	Ochrana proti přetížení.	Teplota v místnosti přesahuje provozní rozsah spotřebiče (nad 35 °) nebo je příliš vysoká vlhkost. Počkejte, až teplota klesne pod 35 ° C.
F4	Externí teplotní čidlo je zkratováno.	Zkontrolujte, zda výparník a kompresor nejsou překáženy předměty. Pokud ano, odstraňte předměty, odpojte jednotku a obnovte napájení.

Indikace teploty a chyb se rozsvítí pouze v režimu COOL. V režimech DRY a FAN se displej nerozsvítí.

FUNKCE, KTERÉ LZE AKTIVOVAT POUZE DÁLKOVÝM OVLÁDNÍM

TLAČÍTKO CLOCK / NASTAVENÍ ČASU A ČASOVAČE

Stiskněte tlačítko hodin na dálkovém ovládní, ikona  bliká. Do 5 sekund stiskněte ▼ nebo ▲ pro nastavení času. Podržením jednoho ze dvou tlačítek po dobu asi 2 sekund můžete prodloužit nebo zkrátit nastavený čas o 1 minutu každých 0,5 sekundy a poté o 10 minut každých 0,5 sekundy. Po výběru požadovaného času stiskněte znovu tlačítko  pro potvrzení času, ikona  zůstane svítit na displeji dálkového ovládní.

- Nastavení aktuálního času: Stiskněte tlačítko CLOCK; bliká symbol hodin a pomocí šipek nastavte aktuální čas.
- Naprogramování zapnutí klimatizace: stiskněte tlačítko TIMER ON; čas se zobrazí s blikajícím ON; pomocí tlačítek se šipkami vyberte požadovaný čas zapnutí.
- Programování vypnutí: stiskněte tlačítko TIMER OFF; čas se zobrazí s blikající indikací OFF; pomocí tlačítek se šipkami vyberte požadovaný čas vypnutí.

TLAČÍTKO SLEEP

Stisknutím tohoto tlačítka na dálkovém ovládní aktivujete funkci Spánek, která automaticky přizpůsobuje nastavenou teplotu změnám tělesné a pokojové teploty během noci, aby byl zajištěn maximální komfort spánku a minimalizace spotřeby. Tato funkce je k dispozici v režimech CHLAZENÍ (COOL) a TOPENÍ (HEAT).

Rychlost ventilace se nemění.



V chladném počasí se po první hodině zvýší nastavená teplota o 1 ° C, po druhé hodině se opět zvýší o 1 ° C; po 5. hodině poklesne o 1 ° C, pokračuje tímto způsobem ještě další 3 hodiny a poté ukončí funkci Spánek, přičemž bude nadále pracovat normálně za studených podmínek. Zpět se děje v horkém režimu.

Pokud je nastavena funkce Spánek, rozsvítí se kontrolka.

TLAČÍTKO TEMP

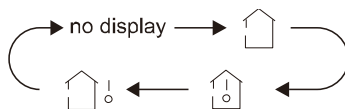
Stisknutím tohoto tlačítka na dálkovém ovladači zobrazíte nastavenou teplotu a teplotu v místnosti. Zobrazení teploty následuje sekvenci:



Pokud zvolíte  nebo „no display“, nastavená teplota se zobrazí na jednotce. Při výběru jednotky  se zobrazí okolní teplota; do 3 sekund přijme další signál z dálkového ovladače a displej se vrátí k zobrazení nastavené teploty.

Funkce externí detekce teploty není k dispozici (symbol ). Když je jednotka zapnutá, je ve výchozím nastavení zobrazena nastavená teplota.

TLAČÍTKO TURBO

Stisknutím tohoto tlačítka na dálkovém ovládání aktivujete nebo deaktivujete funkci Turbo, která umožňuje jednotce dosáhnout nastavené teploty v krátkém čase. V režimu CHLAZENÍ (COOL) bude jednotka vydávat silný proud studeného vzduchu při maximální rychlosti. V režimu HEAT (topení) bude jednotka vydávat silný proud vzduchu při maximální rychlosti

TLAČÍTKO X-FAN / (SVĚTLO)

Funkce X-FAN: Stiskněte toto tlačítko na dálkovém ovládání, v režimu CHLAZENÍ (COOL) nebo ODVLHČOVÁNÍ (DRY) se zobrazí ikona  a ventilátor několik minut běží, aby vyschl vnitřek jednotky, i když je spotřebič byl vypnut. Když je jednotka zapnutá, režim X-FAN není aktivní. Tato funkce není k dispozici v režimech AUTO, FAN (ventilace) a HEAT (topení).

Funkce světla : stisknutím tohoto tlačítka aktivujete nebo deaktivujete osvětlení displeje  dálkového ovládání.

FUNKCE IFEEL

Současným stisknutím tlačítek „▲“ a „MODE“ spustíte funkci I FEEL a na dálkovém ovládání se zobrazí příslušná ikona. Po nastavení této funkce dálkový ovladač odešle detekovanou pokojovou teplotu do jednotky, která automaticky upraví vnitřní teplotu na základě detekované teploty.

Současným stisknutím těchto dvou tlačítek deaktivujete funkci I FEEL a ikona zmizí.

Když je tato funkce aktivní, umístěte dálkový ovladač blízko uživatele, avšak v místnosti, kde je umístěna klimatizace, aby mohl přijímat signál odeslaný dálkovým ovladačem.

BEZPEČNOSTNÍ FUNKCE LZE AKTIVOVAT POUZE Z DÁLKOVÉHO OVLADAČE

DÁLKOVÉ OVLÁDÁNÍ

Současným stisknutím tlačítek „+“ a „-“ zamknete dálkové ovládání.

Na dálkovém ovladači se rozsvítí ikona „Zámek“, která na příkazy nereaguje.

VYPNUTÍ MEZI ° C A ° F.

Stiskněte současně tlačítka „-“ a „MODE“ pro přepínání mezi ° C a ° F.

FUNKCE SVĚTLA

Stiskem tlačítek „+“ a „FAN“ po dobu 3 sekund nastavíte aktivaci / deaktivaci lampy.

WIFI PRŮVODCE

Jak nastavit a ovládat klimatizaci pomocí Wifi

1. Ujistěte se, že použité zařízení (chytrý telefon nebo tablet) je jako operační systém vybaveno standardní verzí systému Android (verze 4.4 nebo vyšší) a iOS (iOS 7.0 nebo vyšší). Pro více informací viz App.
2. Jednotky lze připojit a ovládat pouze prostřednictvím sítě Wi-Fi nebo pomocí funkce Hotspot.
3. Směrovače s šifrováním WEP nejsou podporovány.
4. Aplikační rozhraní je univerzální pro všechny produkty a mnoho funkcí nemusí odpovídat všem jednotkám. Může se lišit v závislosti na použitém operačním systému nebo použité aktualizaci. Viz aktuální verze.
5. Pokud je v položce „Filtr MAC“ / „Filtr MAC adres“ aktivní ochrana přístupu ve vašem směrovači, povolte přístup k síti adresu MAC zařízení.

Pokyny k instalaci a používání

1. Ohraničte QR kód pomocí QR Code Reader



nebo hledejte aplikaci „EWPE SMART“ v obchodě s aplikacemi



stáhnout a nainstalovat aplikaci.

Nainstalujte aplikaci podle jejího průvodce. Po dokončení instalace se na domovské stránce smartphonu zobrazí ikona.



Pozn .:

Před zahájením jakéhokoli postupu odpojte napájecí zdroj od produktu, nechte několik minut projít a znovu jej připojte.

2. Registrace a přístup.

Po instalaci aplikace otevřete "EWPE SMART" a klikněte na Registrovat pro registraci.

UPOZORNĚNÍ:

- USERNAME: musí být UNIQUE, složený ze jména + čísla, bez mezer (např. Rossi57)
- Osobní e-mail: pokud je již zaregistrován, získajte uživatelské jméno / heslo. Není možné vytvořit další účet se stejnou poštou.
- HESLO: musí mít alespoň jedno velké písmeno, symboly nebo speciální znaky (-; atd.) A čísla.
- Opakujte HESLO napsané výše
- EVROPA země

Otevřete aplikaci

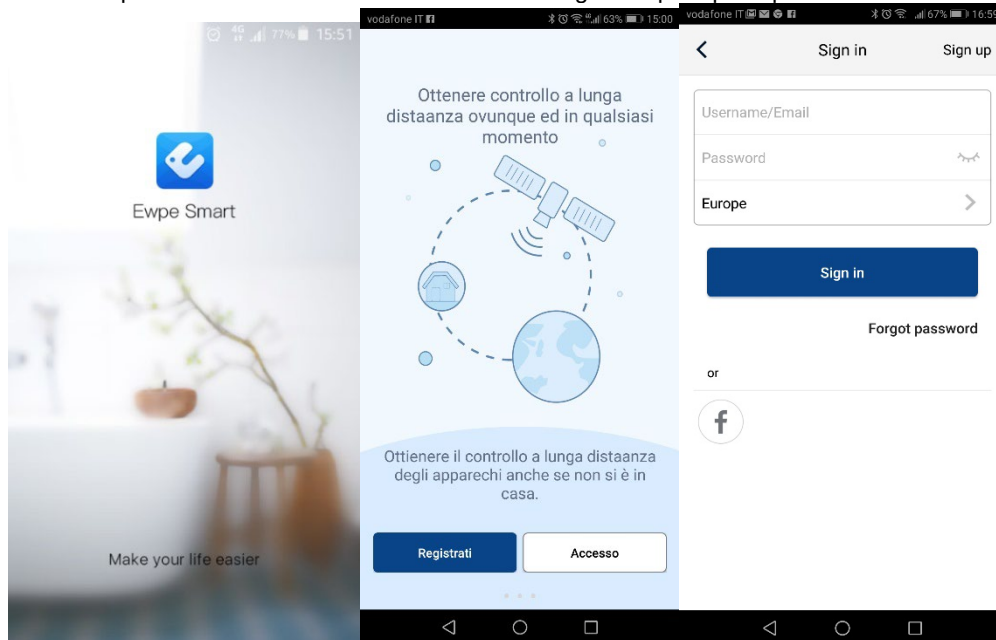

1. Přidávání jednotek

Kliknutím na ikonu malého muže se otevře nabídka, která obsahuje mimo jiné funkci „Nápověda“. Chcete-li přidat jednotku, postupujte podle pokynů na vašem zařízení. nebo přidat novou jednotku, stiskněte + v pravém horním rohu domovské stránky.

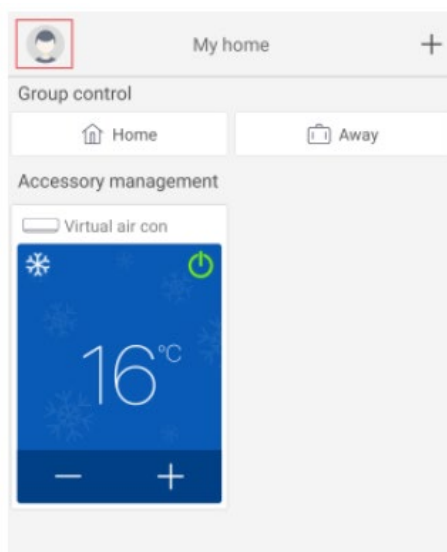

Objeví se nabídka se všemi kategoriemi zařízení, která lze připojit.

Vyberte příslušný typ: v případě přenosné klimatizace: třetí IKONA vpravo

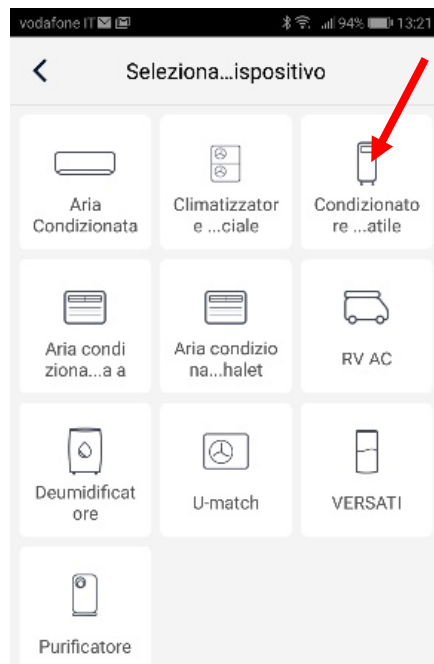

Po výběru kategorie zájmu pokračujte resetem jednotky.

V závislosti na typu jednotky / systému a dálkovém ovládní (s klíčem wifi nebo bez něj) lze zvolit různé systémy resetování jednotky.

Postupujte krok za krokem podle provozních pokynů v závislosti na vybraném systému resetování.



Po provedení resetu podle pokynů klikněte na Další pro automatické přidání jednotky (je nutné zadat heslo Wi-Fi).

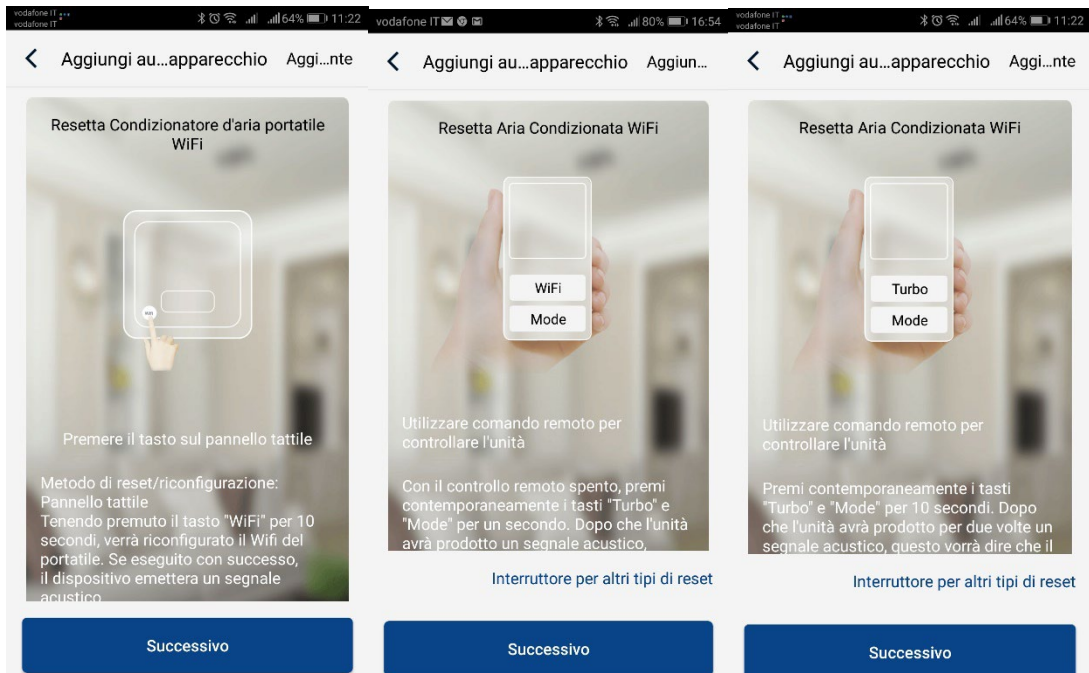

<p>OVLÁDÁNÍ KABELŮ NEBO KLIMATIZACE (RESET OVLÁDACÍHO PANELU) Stiskněte tlačítko na dotykovém panelu. Při vypnuté jednotce stiskněte a podržte tlačítko „WiFi“ po dobu 10 sekund. Když jednotka pípne, znamená to, že reset byl úspěšný. Pozn. : Konfigurace musí být provedena do 2 minut. Pokud k tomu nedojde do 2 minut, opakujte reset.</p>	<p>DÁLKOVÉ OVLÁDÁNÍ S TLAČÍTKEM WIFI Nasměrujte dálkový ovladač na jednotku. Při vypnutém dálkovém ovladači stiskněte „Režim“ + Tlačítka „Wifi“ současně na 1 sekundu. Když jednotka pípne, znamená to, že reset byl úspěšný. Pozn. : Konfigurace musí být provedena do 2 minut. Pokud k tomu nedojde do 2 minut, zopakujte operaci resetování.</p>	<p>DÁLKOVÉ OVLÁDÁNÍ BEZ TLAČÍTKA WIFI (MODE a TURBO) Nasměrujte dálkový ovladač směrem k jednotce. Stiskněte současně tlačítka „Mode“ + „Turbo“ po dobu 10 sekund. Poté, co jednotka dvakrát vydala zvukový signál, bude to znamenat, že reset byl úspěšný. Pozn. : Konfigurace musí být provedena do 2 minut. Pokud k tomu nedojde do 2 minut, opakujte reset</p>
---	--	---

Alternativně po nastavení a resetování klimatizace klikněte na Přidat zařízení ručně v pravém horním rohu a vyberte síť Wi-Fi, kterou chcete přiřadit.

Vyberte požadovanou síť a pokračujte v konfiguraci.

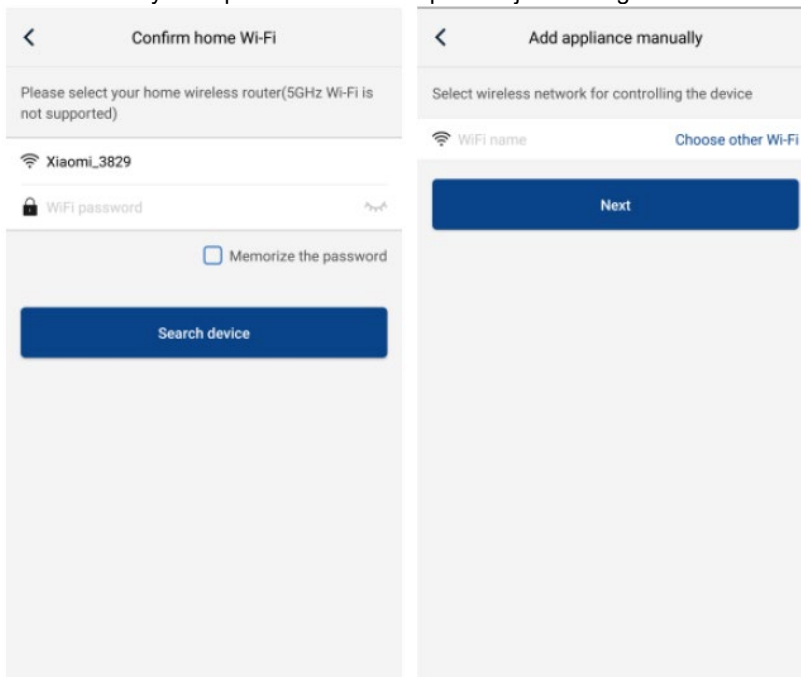

Po provedení elektrického resetu jednotky a zadání informací proveďte vyhledávání jednotky (Vyhledávací zařízení) a pokračujte v konfiguraci.

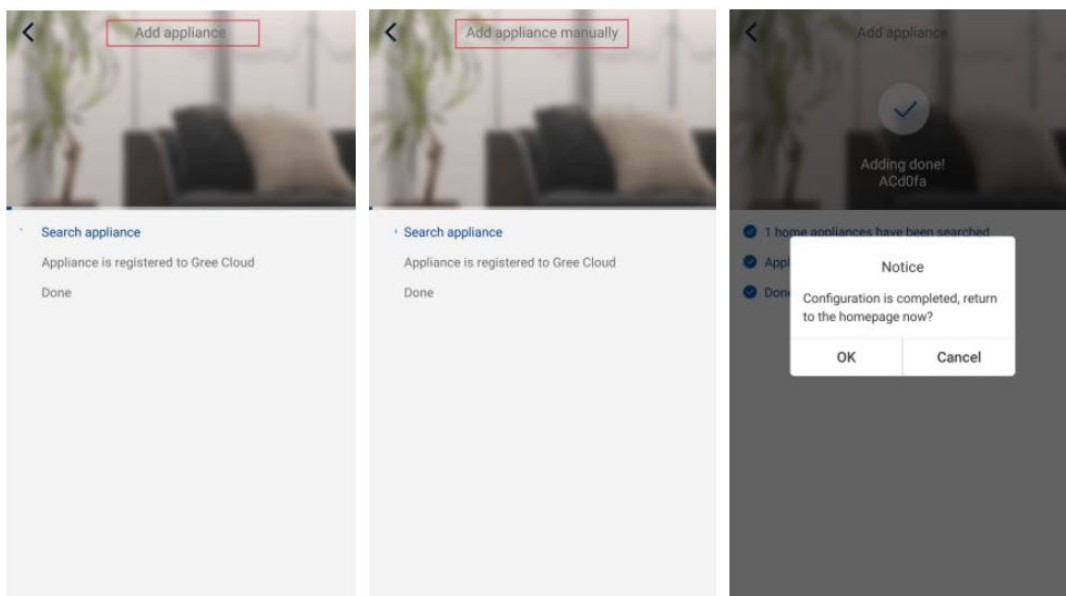

Konfigurace hlavních funkcí

Na domovské stránce klikněte na zařízení, které chcete ovládat, a otevřete jeho provozní rozhraní.

1. Zvolte, provozní režim, teplotu a rychlost ventilátoru.

- Režim

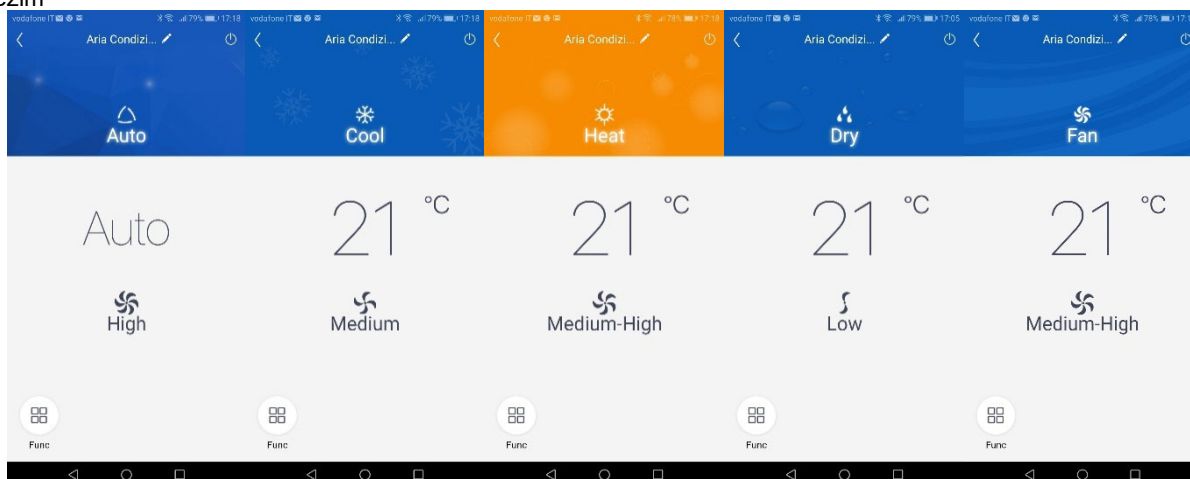

Teplota pro každý režim: jen posuňte prst po uvedené teplotě

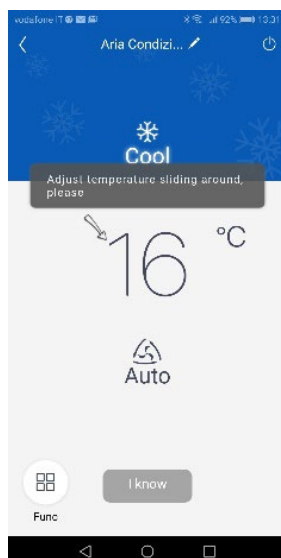

Rychlost ventilace pro každý režim: stačí posunout prstem na symbol ventilátoru (možnosti nastavení se liší v závislosti na režimu)

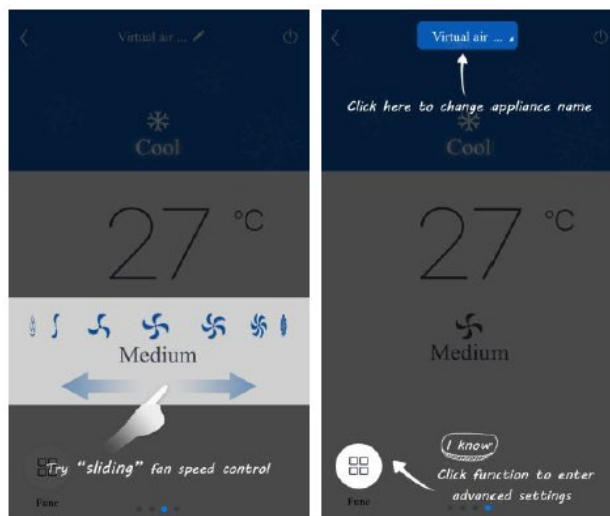

Nastavte pokročilé funkce

Klepnutím na funkci (Func) v levém dolním rohu rozhraní zadejte pokročilá nastavení.

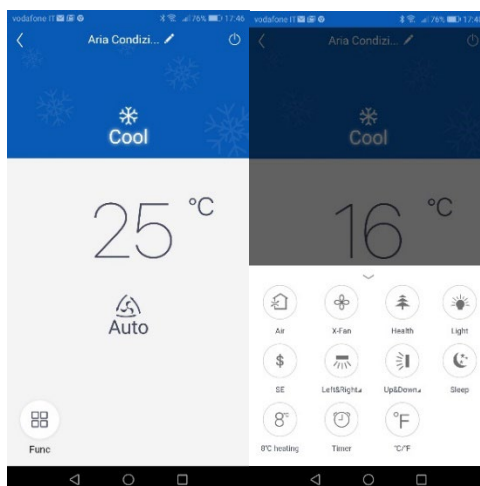

X-FAN funkce

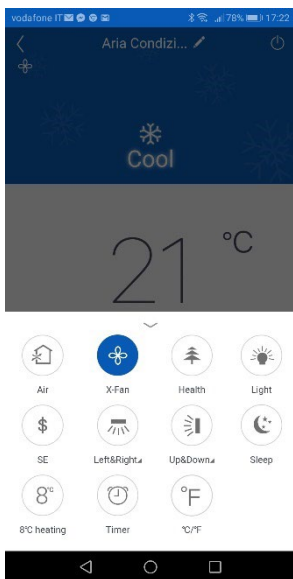

Vertikální KLAPKY

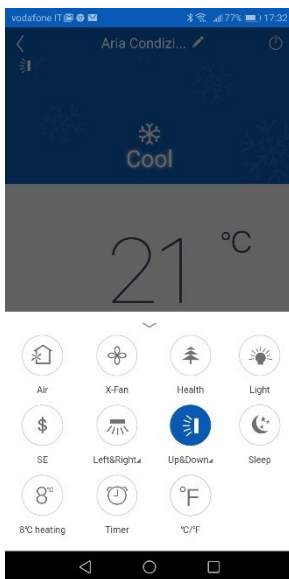

Vertikální KLAPKY
(Pokud je k dispozici)

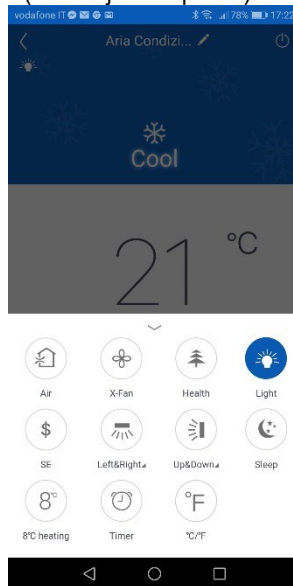

Funkce Sleep

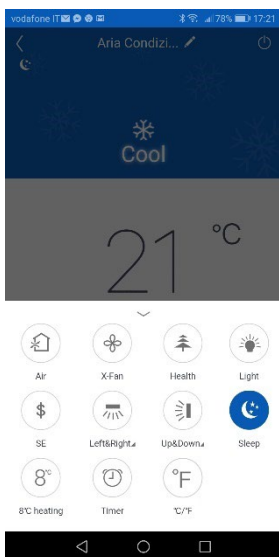

Kontrolka displeje jednotky

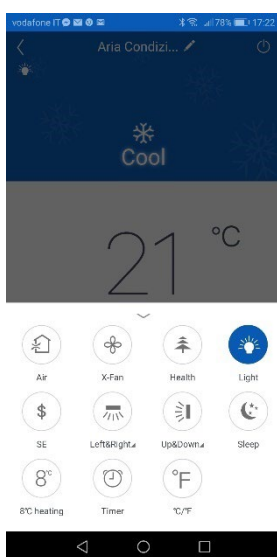

Převod jednotek měření teploty

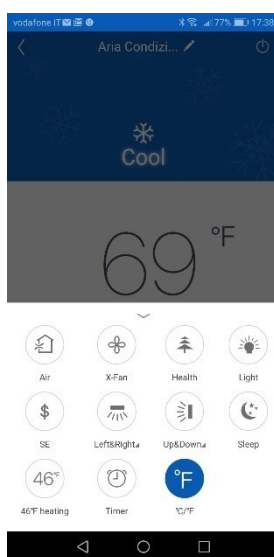

Nastavení otáčení

Click Up & Down swing pro zapnutí nebo vypnutí funkce swing. Klepnutím na šipku v pravém dolním rohu ikony přejděte na další obrazovku a nastavte úroveň výšky.

Seznam předvoleb

Klikněte na časovač. Poté klikněte + a proveďte úpravy.

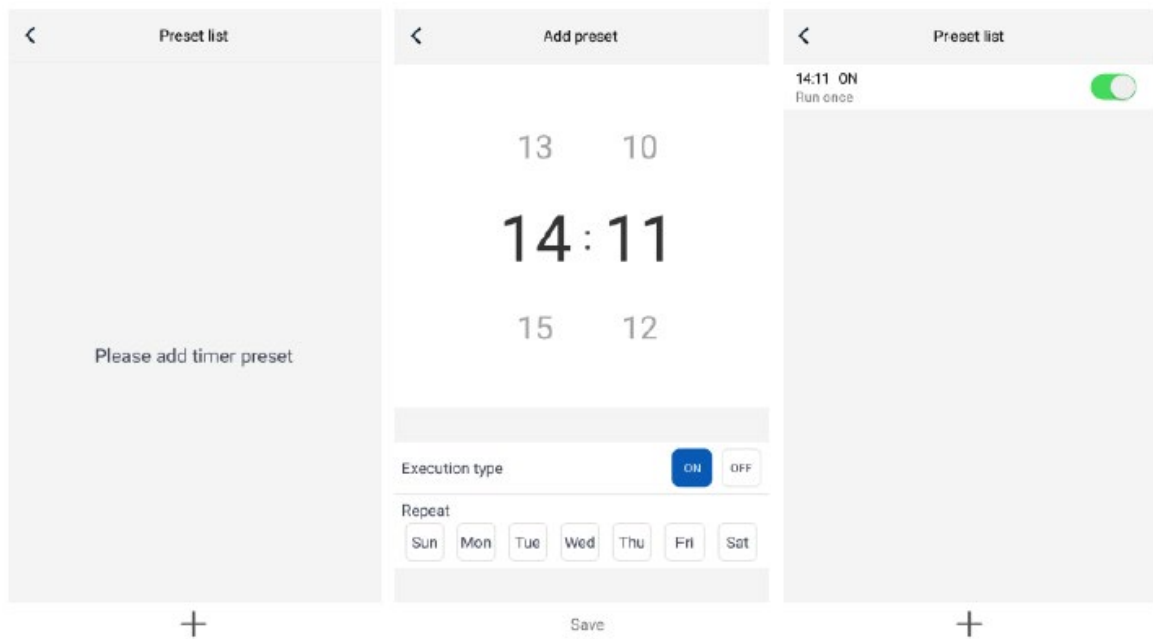

Úvodní nabídka

Klikněte na obrázek profilu



v levém horním rohu domovské stránky a nastavte jednotlivé funkce nabídky.

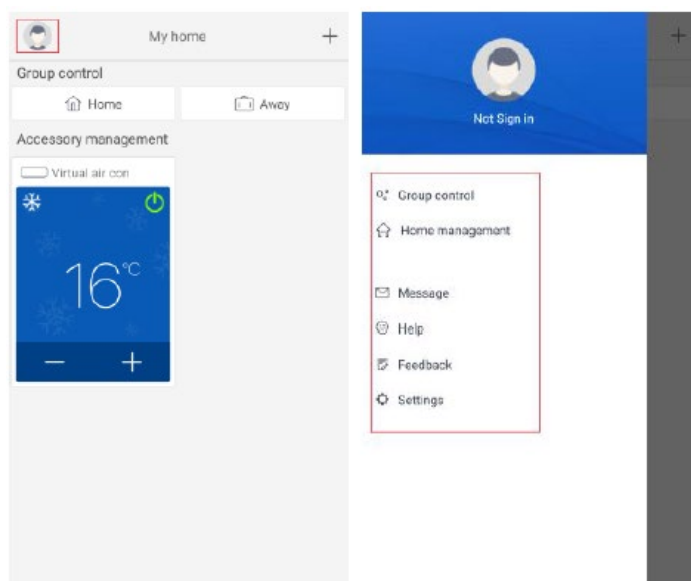

Skupinová kontrola

Klepnutím na Ovládání skupiny použijete současná zařízení (Např. Změňte název skupiny na „hhh“ a nastavte zařízení v seznamu skupin). Když tato skupina pracuje, můžete změnit nastavení celé skupiny.

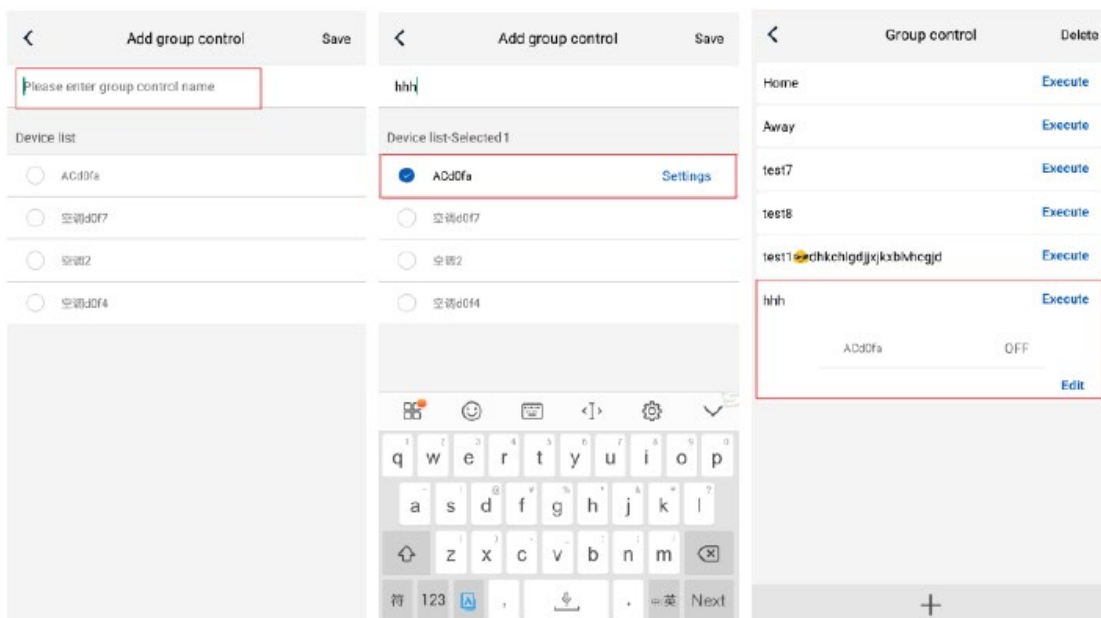

Správa domácnosti

Klepnutím na Správa domácnosti vytvoříte nebo spravujete „rodinný systém“. Do rodinného systému registrovaného účtu můžete přidat nové členy.

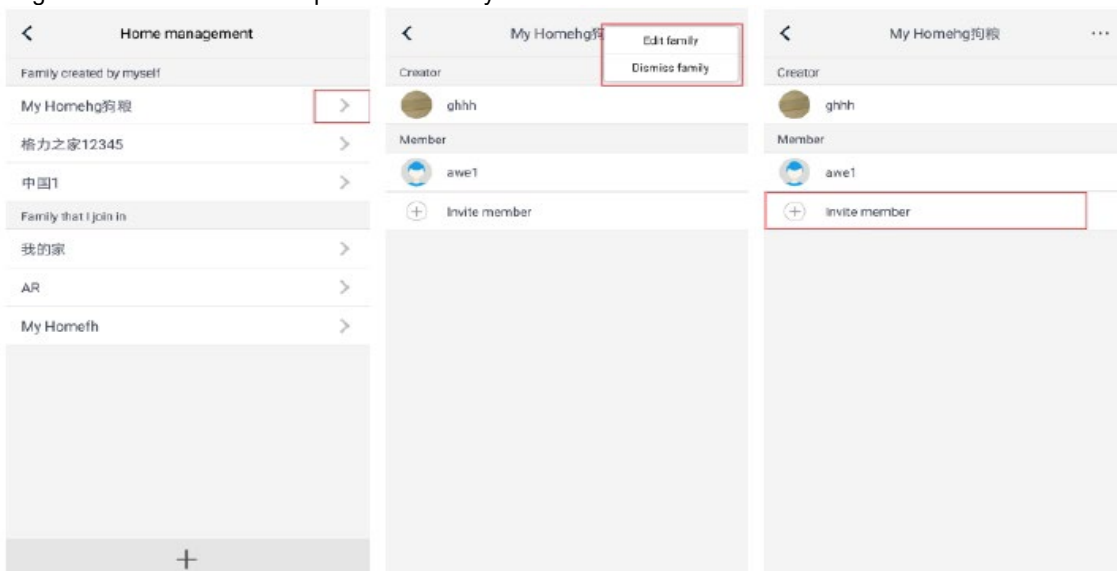

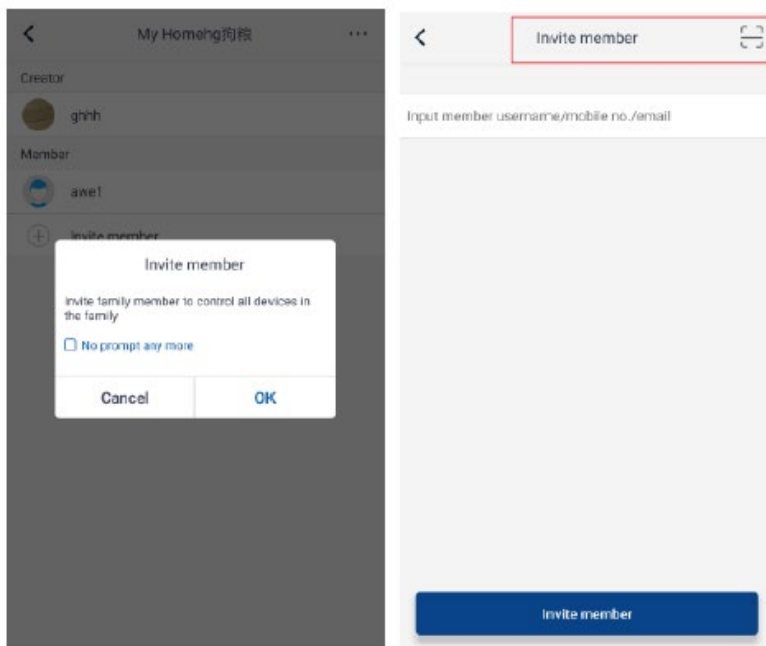

Pomoc.

Pokyny zobrazíte stisknutím tlačítka Nápověda

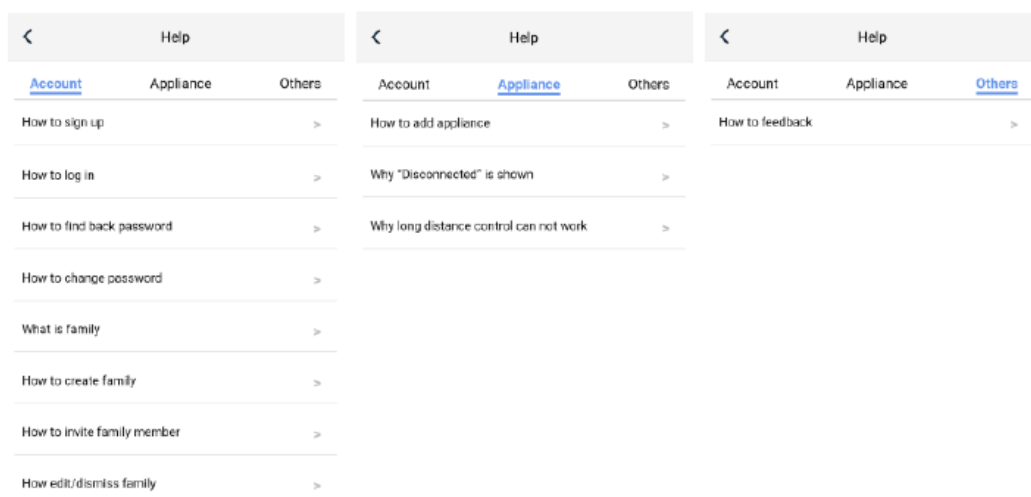

1. Feedback

klikněte pro odeslání zpětné vazby k produktu.

2. Jak resetovat WiFi modul klimatizace:

Vypněte jednotku pomocí dálkového ovladače a odpojte napájení klimatizace alespoň na 10 sekund. Znovu připojte napájení. Po 1 minutě stiskněte současně tlačítka „WiFi“ a „Režim“. Pokud klimatizace zapípá, znamená to, že modul WiFi byl správně resetován.

Pozor: Konfigurace se provede do 2 minut. Pokud k tomu nedojde do 2 minut, opakujte reset.

Analýza běžných chyb nastavení sítě:

Pokud ovládání na krátkou vzdálenost nefunguje, proveďte níže uvedené kontroly:

- Ujistěte se, že je připojeno napájení klimatizace.
- Ujistěte se, že funkce WiFi klimatizace je normálně aktivní.
- Ujistěte se, že WiFi vašeho telefonu vybírá odpovídající klimatizaci.
- Resetujte dálkový ovladačem a restartujte nastavení z kroku 3.

Je důležité si pamatovat, co je uvedeno níže.

1. Funkce Wi-Fi klimatizace trvá asi 1 minutu.
2. Klimatizace je vybavena funkcí paměti.

Návod k použití aplikace Ewpe Smart



Odkaz pro stažení aplikace

Vyžadovány operační systémy



System IOS
Podpora iOS7.0 a
starších verzí



System Android
podporuje Android 4.4 a
starší verze

Stáhněte a nainstalujte

Naskenujte QR kód nebo vyhledejte aplikaci „Ewpe Smart“ a stáhněte ji a nainstalujte. Po stažení aplikace „Ewpe Smart“ zaregistrujte účet a přidejte zařízení k dálkovému ovládání a ovládání LAN inteligentních domácích zařízení.

Další informace naleznete v části „Nápověda“ aplikace.

Návod k použití Google Home

1. Úvod

Před použitím aplikace Google Home pro inteligentní ovládání se ujistěte, že jste provedli následující:

- Váš mobilní telefon musí mít nainstalovanou nejnovější verzi aplikace Google Home nebo Google App (pouze pro Android)
- Váš mobilní telefon musí mít nainstalovanou nejnovější verzi aplikace EWPE.

2. Dokončete síťovou konfiguraci zařízení podle pokynů v aplikaci EWPE Smart

Poznámka: Změňte název zařízení v aplikaci tak, aby jej Asistent Google snadno rozpoznal, obvykle se jedná o anglický název, například: „Proklima Air conditioning“.

3. Konfigurace Google Home

Pokud jste si nastavili Google Home, můžete tuto část přeskočit, další část se týká hlavně klientů Androidu.

- Zkontrolujte, zda je zařízení Google Home zapnuto a připojeno k síti Wi-Fi. Svítí čtyři indikátory na krytu produktu.
- Otevřete aplikaci Google Home ve svém mobilním telefonu, po přihlášení se automaticky zobrazí „Objevit“ a čeká na připojení zařízení Google.

- Kliknutím na „Nastavení“ zahájíte konfiguraci zařízení Google Home.

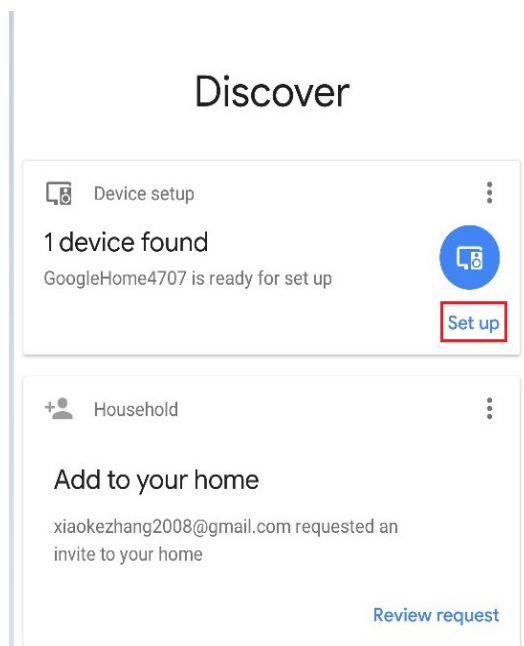

Potvrďte přidání zařízení Google Home a klikněte na „YES“ (Ano)

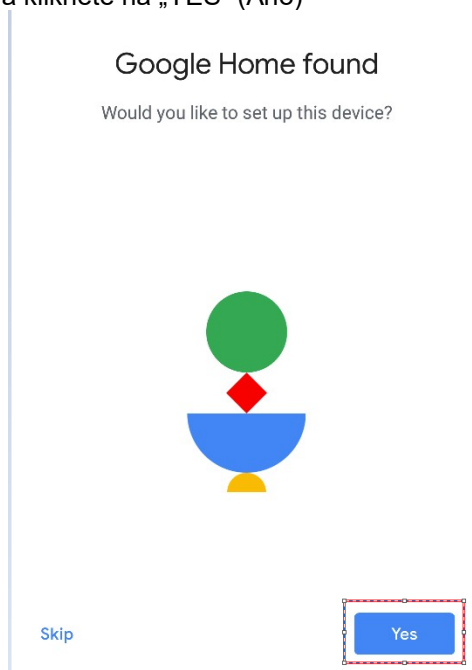

Zvukový signál potvrdí, že bylo zařízení správně připojeno. Až uslyšíte pípnutí, klikněte na „YES“ (Ano) pro další krok.

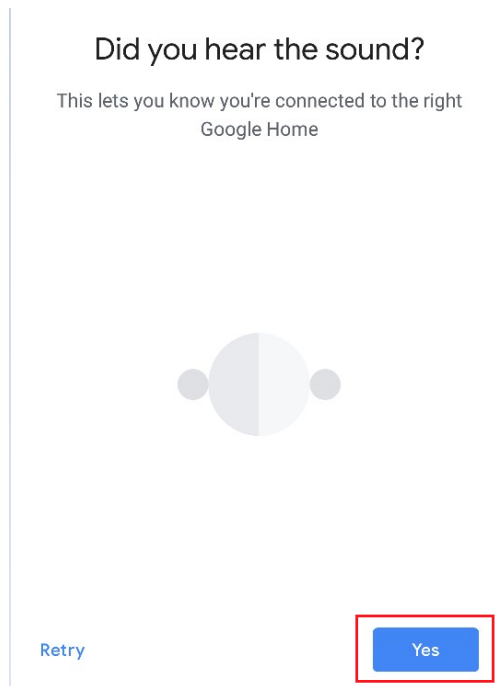

Vyberte Nápověda Vylepšit domovskou stránku Google a klikněte na „Yes, I’m in” (Ano, jsem v) nebo “No thanks” (Ne, děkuji).

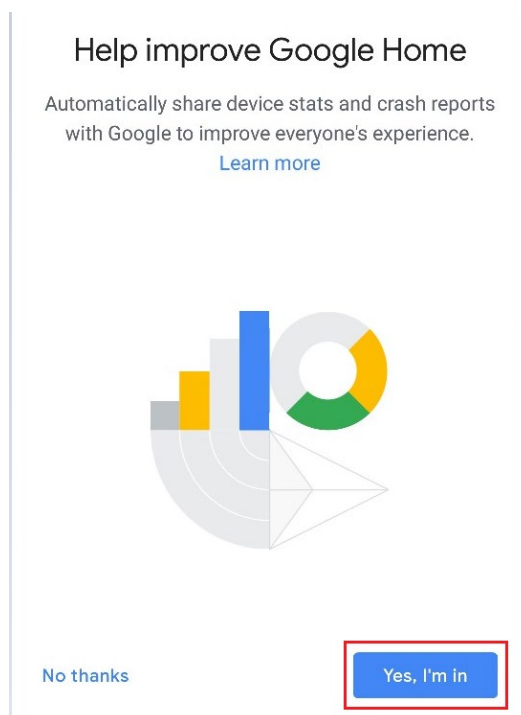

Odlište místnost, ve které chcete, aby Google Home fungoval, od ostatních oblastí zařízení Google, klikněte na „NEXT“ (další), změňte název místnosti a klikněte na „Continue“(Pokračovat).

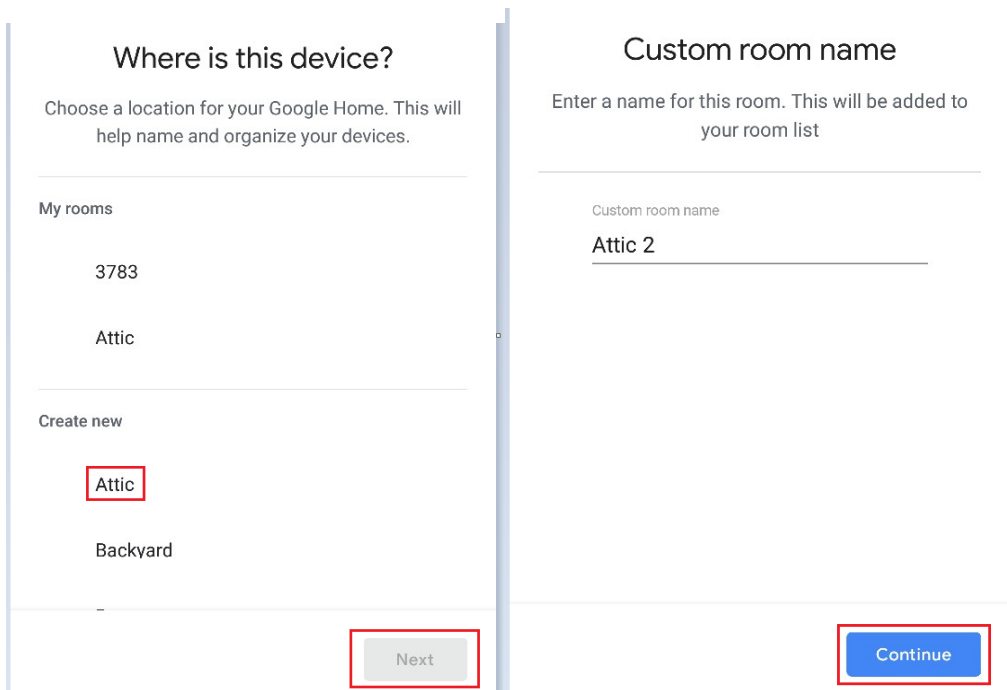

Vyberte síť Wifi a kliknutím na „NEXT“ (DALŠÍ) počkejte na konfiguraci sítě zařízení.

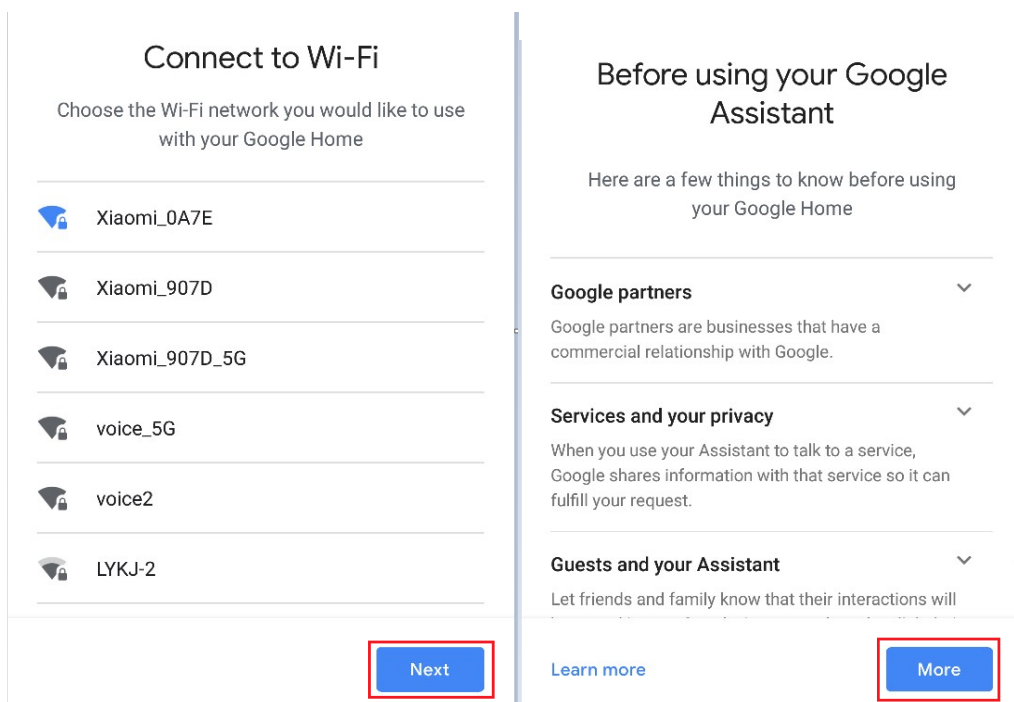

Vyberte domovskou stránku Google a klikněte na „MORE“ (VÍCE).

Get personal results with your voice

Voice Match has been set up

Now you can turn on personal results to use your voice to access your calendar, contacts, reminders and more on this device.

You can turn off personal results in Assistant settings.

[Learn more](#)



NO THANKS

I AGREE

Klikněte na „I AGREE“ (souhlasím).

Attic 2 speaker is ready

Now let's explore what you can do



Continue

Jak bylo navrženo, zvolte, zda chcete potvrdit příslušnou operaci. Pokud se zobrazí „Domovská stránka Google Home is ready“ (Domovská stránka Google je připravena), vyberte v dalším kroku možnost „CONTINUE“ (Pokračovat).

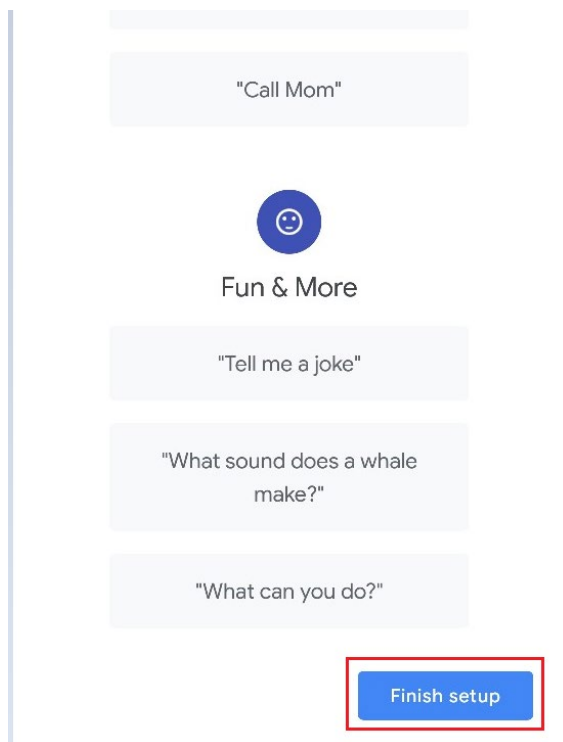

Průvodce jazykovým ovládáním bude následovat. Po dokončení poslechu klikněte na „Finish Setup“ (dokončit nastavení), nastavení Google Home je nyní dokončeno.

2. Přidejte účet do aplikace EWPE

Na domovské stránce aplikace Google Home klikněte na tlačítko „+“.

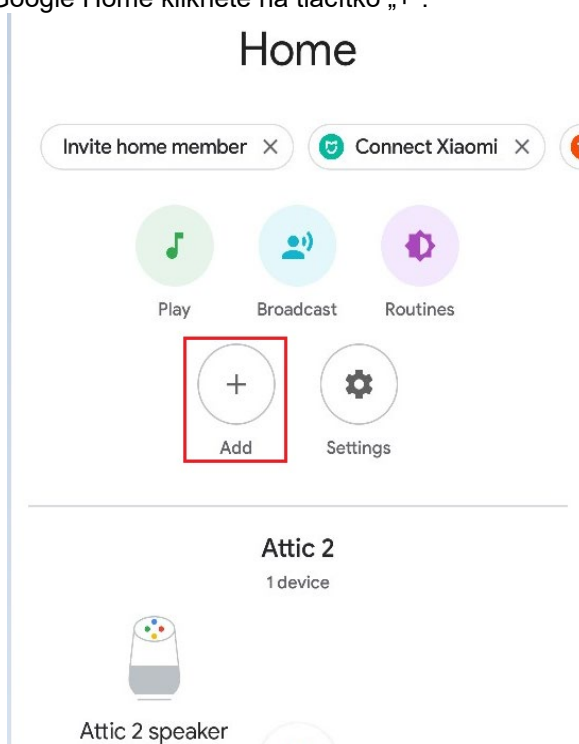

Klikněte na „setup device“ (nastavit zařízení).

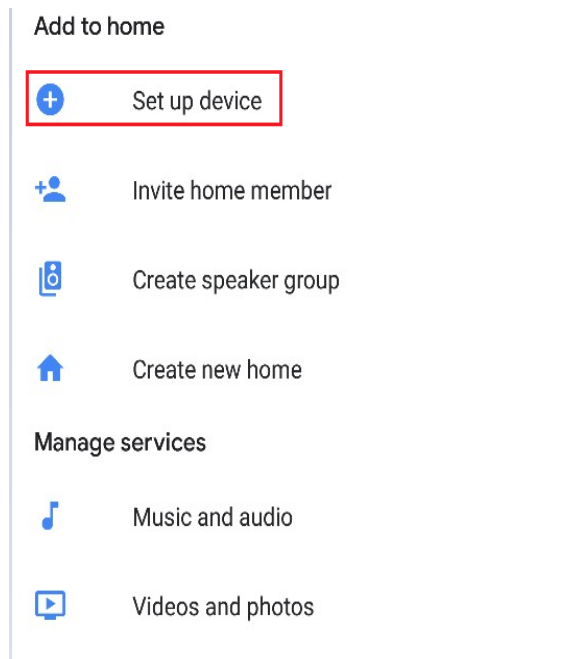

Vyberte Works with Google (funguje s Google).

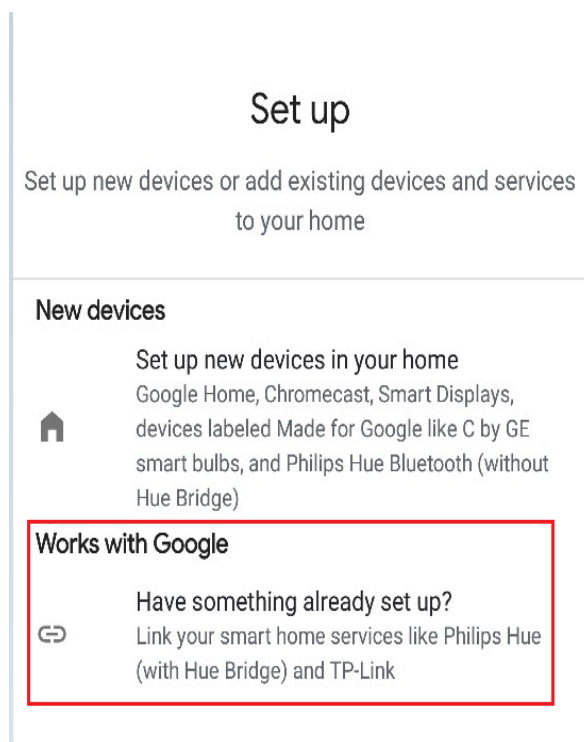

Vyhledejte „Ewpe SmartHome“.

V seznamu vyhledejte Ewpe SmartHome a vyberte jej, vyberte zemi, kde je účet Ewpe Smart App nastaven, zadejte účet a heslo a kliknutím na „Ewpe SmartHome“ jej přidejte.

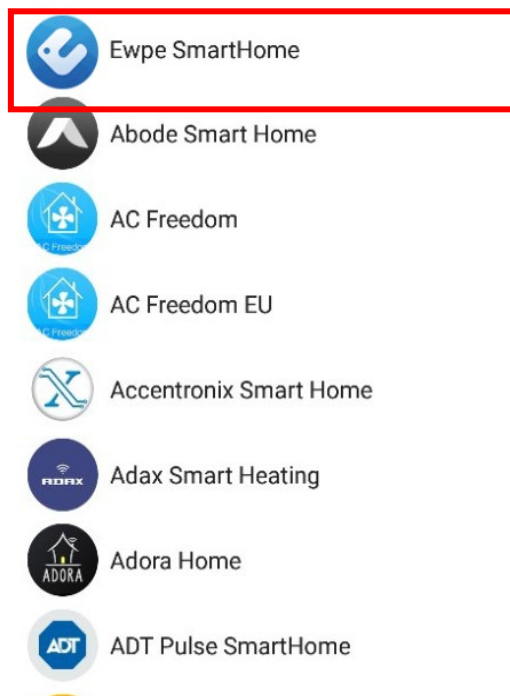

Po přidání se vaše zařízení zobrazí v seznamu zařízení.

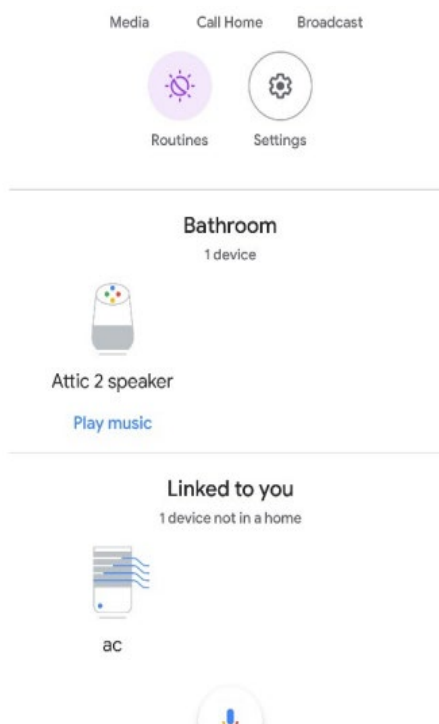

3. Ovládejte zařízení pomocí domovské stránky Google.

K ovládání zařízení je nyní možné použít domovskou stránku Google. Vezmeme-li si příklad s kondicionérem, hlasové pokyny budou:

Ok Google, zapni / vypni klimatizaci

Rychlost vzduchu

Ok Google, nastavte klimatizaci na vysokou rychlost.

Režim

Ok Google, nastavte režim chlazení na klimatizaci.

Teplota
Ok Google, nastavte teplotu na 16 °C.

PÉČE A ÚDRŽBA

VAROVÁNÍ!

Před jakýmkoli čištěním nebo údržbou odpojte jednotku ze zásuvky.

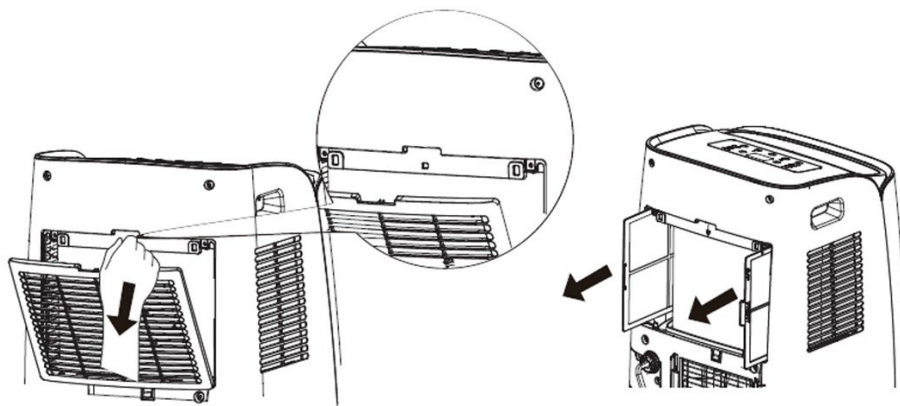

1. Čištění vzduchových filtrů

Vzduchový filtr musí být zkontrolován nejméně jednou za dva týdny provozu. Provoz se špinavými nebo ucpanými filtry snižuje účinnost klimatizace a může způsobit vážné problémy.

Chcete-li filtr vyjmout, uvolněte zadní mřížku a poté jej jemně zatlačte do strany.

K odstranění prachu použijte vysavač. Pokud by to nestačilo, omyjte filtr vlažnou vodou a neutrálním čisticím prostředkem (je-li to nutné), vypláchněte je studenou vodou a nechte ji přirozeně zaschnout, než ji znovu vložte. Po vložení filtru zpět na místo uzavřete mřížku a pokračujte v používání klimatizace.

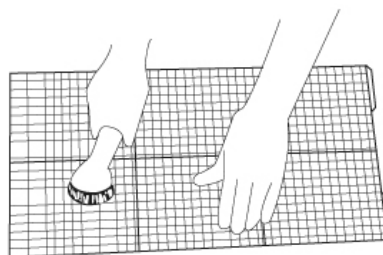

2. Čištění krytu.

K čištění vnějšího povrchu klimatizace použijte měkký navlhčený hadřík.

Nepoužívejte nadměrně horkou vodu, rozpouštědla, benzín nebo jiné agresivní chemické sloučeniny, mastkový prášek a kartáče: mohou poškodit povrch nebo barvu krytu.

Všechny skvrny odstraňte teplou vodou s trochou neutrálního saponátu.

K čištění klimatizační jednotky nelijte vodu: mohlo by dojít k poškození vnitřních součástí nebo ke zkratu..

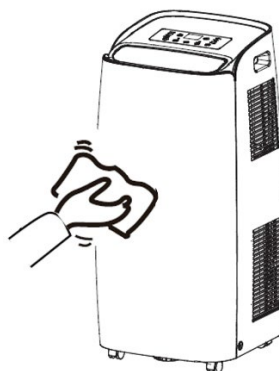

3. Skladování.

Pokud nepředpokládáte používání klimatizace po delší dobu, vyčistěte filtry před uložením.

Vždy udržujte spotřebič ve svislé poloze. Nepokládejte na zařízení těžké předměty nahore a pokud možno chráňte klimatizaci plastovou fólií.

4. Doprava

Při přepravě udržujte klimatizaci ve vertikální poloze.

Pokud to není možné, položte jej na pravou stranu; Jakmile dosáhne svého cíle, okamžitě uveďte spotřebič do svislé polohy a před použitím v režimu chlazení vyčkejte alespoň 4 hodiny.

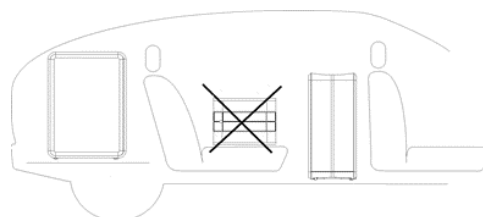

5. Pro úplnou bezpečnost

pravidelně kontrolujte stav napájecího kabelu; V případě poškození při používání se obraťte na servisní středisko a vyměňte jej.

TIPY PRO MAXIMALIZACI KOMFORTU A MINIMALIZACE SPOTŘEBY

- odsávací a mřížky jednotky jsou vždy součástí dodávky;
- vzduchové filtry by měl být vždy čisté: špinavý filtr snižuje průchod vzduchu a tím snižuje výkon jednotky;
- dveře a okna udržujte zavřené, aby nedocházelo k pronikání nepodmíněného vzduchu;
- ohebná hadice musí být správně umístěna, bez ohybů;
- pokojová teplota je vyšší než 18 ° C pro režim chlazení a nad 10 ° C pro režim odvlhčování.

NAŘÍZENÍ (EU) č. 517/2014 - F-GAS

Jednotka obsahuje R290, přírodní skleníkový plyn s potenciálem globálního oteplování (GWP) = 3 - Kg. 0,29 = 0,00087 tun CO₂ ekv.

Nevypouštějte R290 do atmosféry.



INFORMACE PRO SPRÁVNÉ LIKVIDACI VÝROBKU V SOULADU S EVROPSKOU SMĚRNICÍ 2012/19 / EU

Tento spotřebič nesmí být na konci své životnosti vyřazen z domácího odpadu. Upozorňujeme na klíčovou úlohu, kterou hraje spotřebitel při opětovném použití, recyklaci a dalších formách využití tohoto odpadu.

Při zakoupení nového ekvivalentního spotřebiče musí být spotřebič vyřazen do tříděného střediska pro likvidaci odpadu nebo vrácením zpět prodejci (za tuto službu se neplatí žádný poplatek).

Tříděná likvidace elektrických a elektronických zařízení zabraňuje negativním dopadům na životní prostředí a lidské zdraví způsobeným nesprávným sešrotováním a umožňuje také recyklaci a recyklaci materiálů, z nichž je vyrobeno, se značnými úsporami energie a zdrojů.

Požadavek na tříděnou likvidaci je označen štítkem s přeškrtnutým odpadním košem připojeným k zařízení.



improve your life

www.argoclima.com